

NGÔ NGUYỄN PHI

Nghiên cứu

Phong Thủy  
& PHONG THỦY  
VIỆT NAM  
dưới góc độ khoa học



NHÀ XUẤT BẢN VĂN HÓA THÔNG TIN

**PHONG THỦY  
& PHONG THỦY  
VIỆT NAM**



NGÔ NGUYỄN PHI

**Nghiên cứu về**  
**PHONG THỦY**  
**& PHONG THỦY**  
**VIỆT NAM**  
**dưới góc độ khoa học**

NHÀ XUẤT BẢN  
VĂN HÓA THÔNG TIN

## TỰA

**N**gày xưa các học giả nổi tiếng của nước ta như Lê Quý Đôn, Phạm Đình Hồ, Nguyễn Huy Hồ... cũng từng bàn đến phong thủy nhưng tài liệu đến nay không còn lưu giữ được. Chỉ có một số trước tác của các cụ Tả Ao, Hòa Chánh (theo Đào Duy Anh - Việt Nam Văn Hóa Sử Cương) còn may mắn lưu truyền. Tất nhiên những bộ sách ấy đều viết dựa trên cơ sở các công trình nghiên cứu của Trung Quốc cộng thêm vào đó là kiến thức và kinh nghiệm cá nhân của các tác giả. Những bộ sách ấy một mặt có ưu điểm chứng tỏ được cái nhìn lịch lãm về con người và thiên nhiên của cổ nhân, rất bao quát và viên dung, nhưng mặt khác thường chỉ thuần là những cảm nhận bằng trực giác mà không dành chỗ thích đáng cho phần chứng minh. Chính vì thế lâu nay khoa phong thủy đã từng bị một bộ phận không nhỏ trong công chúng, nhất là với những người chỉ "cưỡi ngựa xem hoa" không để tâm nghiên cứu một cách nghiêm túc, ngộ nhận là một thứ mê tín vô căn cứ.

Nay chúng tôi không ngại tài năng và ... tài liệu đều có hạn, biên soạn cuốn sách này cốt nhằm mục đích chủ yếu là xác định lại tinh chất khoa học của môn phong thủy.

Sách chia làm 3 tập:

Tập đầu: **Phong Thủy Tinh Túy.**

Phần này trình bày những điểm cốt yếu của khoa phong thủy, và để cho thấy bộ môn này thực chất là một tập hợp tri thức khoa học của cổ nhân, tuyệt không dính dáng gì đến các hình thức bùa phép hay thế lực siêu nhiên nào, chúng tôi buộc phải mạn phép thêm phần dẫn nhập với 3 chương đầu tìm hiểu

cần bản về các môn: 1/ Dịch lý; 2/ Thiên văn và Lịch pháp; và 3/ Kỳ môn Độn giáp.

Tập giữa: **Phong Thủy Trên Đất Nước Việt Nam.**

Sách nghiên cứu về phong thủy của cổ nhân trước tác (dầu cho của tác giả Việt Nam) đều là viết về đất nước Trung Quốc, với những Hoàng Hà, Trường Giang, Thái Sơn, Côn Lôn... rồi đời sau cứ thế mà sao chép, thành ra xa rời thực tế. Ở đây, chúng tôi tìm hiểu kỹ về sông núi Việt Nam, để thấy rằng đất nước ta vẫn có đầy đủ anh linh từ khi (như lời Cao Biền, Phương Chính từng nhận xét) đâu kém gì một quốc gia nào!

Tập cuối: **Phong Thủy Ứng Dụng.**

Đây là phần quan trọng nhất của khoa phong thủy, và tất nhiên là phần quan trọng nhất của cuốn sách. Hy vọng rằng sau khi sơ bộ tìm hiểu khoa phong thủy theo sự hướng dẫn của chúng tôi, bạn đọc một lần nữa sẽ nhận ra tính chất gần gũi, mật thiết với nhân sinh của các bộ môn học thuật truyền thống.

Chúng tôi chân thành cảm ơn các tác giả, dịch giả đã có những công trình giá trị mà chúng tôi được hân hạnh dùng làm tài liệu để nghiên cứu, tham khảo. Đồng thời xin được bày tỏ nơi đây lòng tri ân sâu sắc đối với các thân hữu, những vị là nhà nghiên cứu, nhà giáo, kỹ sư, bác sĩ, văn nghệ sĩ... đã sẵn lòng giúp cho các tài liệu, hình ảnh và phương tiện, để chúng tôi có thể hoàn thành bộ sách này.

Trân trọng.

SOẠN GIẢ,

Saigon, cuối Đông Canh Thìn.

## TÀI LIỆU THAM KHẢO

*Chu Dịch* bản dịch của Phan Bội Châu.

*Kinh Dịch* bản dịch của Ngô Tất Tố.

*Bí Ẩn Cửa Bát Quái* của Vương Ngọc Đức (bản dịch của Trần Đình Hiến).

*Từ Điển Chu Dịch* của Trương Thiện Văn (Bản dịch của Nhà xuất bản Khoa Học Xã hội).

*Dịch Kinh Tân Khảo* của Nguyễn Mạnh Báo.

*Kỳ Môn Độn Giáp* của Nguyễn Mạnh Báo.

*Cửa Kỳ Giáp Ẩn* (bản đánh máy) của T.Q.V.

*Độn Giáp* (bản chép tay) của Thái Chân

*Hy Kinh Lôi Trắc* (bản đánh máy) của nhà họ Phạm.

*Cao Biên Tấu Thư Địa Lý Cao Tự* bản chép tay của ông Phan Canh.

*Quĩ Cốc Vô Tự Thiên Thư* của Trần Anh lược.

*Lịch Sử Thượng Dịch Phong Thủy Thuật* Thái Đạt Phong.

*Địa Lý Hội Tôn* (Nhật) Nguyễn Hà dịch (bản photo)

*Bí Ẩn Phong Thủy* của Vương Ngọc Đức (bản dịch Trần Đình Hiến).

*Địa Lý Toàn Thư*, bản dịch của Lê Khánh Tường và Lê Việt Anh.

*Chọn Hướng Nhà Hướng Đất theo Quan Niệm Cổ* của Tôn Nhan và Nguyễn Nguyên Quan.

*Trú Gia Phong Thủy Thập Nhật Thông* của Tạ Thiên Thuyền.

*Chọn Hướng Thích Hợp Cho Nơi Cư Trú Sinh Hoạt Và Thuộc Lỗ Ban* của KS Huỳnh Bửu Hòa.

*Âm Dương Đối Lịch 2000 - 2005* của Nghiêm Minh Quốc.



*200 Năm Dương Lịch Và Âm Lịch Đối Chiếu* của Nguyễn Như Lân.

*Lịch Việt Nam 1901 – 2010* của Nguyễn Mậu Tùng.

*Lịch Vạn Niên thực dụng 1898 – 2018* của Nguyễn Hoàng Diệp và Nguyễn Mạnh Linh.

*Truyện Hay Trong Sử Việt* của Lam Giang Nguyễn Quang Trứ.

*Dã Đàm Tả Áo* của Cao Trung.

*Tả Áo Chân Truyền Địa Lý* của Hà Kim Duyên.

*Feng Shui For The Home* của Evelyn Lip.

*Feng Shui The Book Of Cures* của Nancilee Wydra.

*Feng Shui Ou Principes De Science Naturelle De Chine* của M.L de Moutillé.

## DIỄN BIẾN THUẬT PHONG THỦY QUA CÁC TRIỀU ĐẠI LỊCH SỬ TRUNG QUỐC

Ý thức về phong thủy ra đời ở Trung Quốc từ rất sớm. Đại ước khoảng 6, 7 ngàn năm trước đây tại làng xóm nguyên thủy - như di chỉ ở Bán Pha thôn, nhà cửa phòng ốc đã có đặc điểm gần sông và quay về hướng mặt trời, chung quanh có hào đào để phòng kẻ địch. Đời Ân Chu, đã có chữ nghĩa văn tự ghi chép về sự bói toán chọn chỗ ở, ví dụ tổ tiên đời Chu là Công Lưu dẫn dân từ đất Thai dời đến ở đất Ân, ông có tự chọn đất xây nhà:

“Đã đo bóng mặt trời định hướng bốn phương, bèn lên trên sông núi cao trông xuống mà xem xét.

Xem xét lẽ thích nghi về âm dương (sáng tối, ấm lạnh).

Xem xét môi lợi về sông ngòi tươi tắn khắp vùng.

*Ký ảnh nãi cương*      既影迺岡

*Tướng kỳ âm dương*      相其陰陽

*Quan kỳ lưu tuyên*      觀其流泉

(*Kinh Thi, Đại Nhã, Công Lưu*)

Con cháu sau này của Công Lưu (tổ tiên của Chu Văn Vương) lại dời chỗ ở đến vùng bình nguyên Chu, nhận định đây là vùng đất mầu mỡ có thể sinh sản cây cấy. Đối với người xưa, qua sự chọn lựa nơi cư trú gần nguồn nước mà vẫn tránh được lụt lội, nơi ở sáng sủa thông khí mà vẫn không bị tai họa do gió mưa gây nên là sự suy tính rất hiện thực chất phác và cũng chẳng có gì gọi là thần bí, duy tâm cả. Ngày nay người ta coi thuật phong thủy như một nghệ thuật về bố trí không gian, rõ ràng là hoàn toàn có phần hợp lý. *Kinh Thi* có đoạn:

Lại vờ quan Tư không

Lại vờ quan Tư đồ

Khiến dựng nên nhà cửa

Nãi triều Tư không 乃 召 司 空

Nãi triều Tư đồ 乃 召 司 徒

Tý lập thất gia 俾 立 室 家

(Kinh Thi, Đại Nhã, Miên)

Quan Tư Không ở đây thoát đầu tiên chính là chức vụ phụ trách việc xây dựng thành ấp cung điện, có thể nói đây là chức vụ phụ trách việc bố trí không gian. Đương nhiên, người xưa sau khi xem xét chọn lựa đất cư trú rồi còn cần phải bói toán thêm lần nữa như Khổng Tử bảo: “Bói chọn nơi ở ấy rồi mới ở yên đó” (Bóc kỳ trạch triều nhi an thổ chi 卜 其 宅 兆 而 安 厝 之), làm sao đạt tới mục đích nhất trí giữa ý trời và người mới quyết định chỗ định cư. Chính điều ấy làm cho chọn nhà cửa và thuật bói toán cùng kết hợp và bắt đầu nhiễm màu sắc mê tín, từ đó càng ngày thuật phong thủy (vốn là thuật bố trí không gian) càng lún sâu vào mê tín không thoát ra được.

Thời Chiến quốc và thời Tần Hán là thời kỳ hình thành của thuật phong thủy. *Tư Mã Thiên* trong sách *Sử Ký* phần truyện *Sư Ly Tử* có đoạn viết: “*Sư Ly Tử* là em khác mẹ với *Tần Huệ* vương đời Chiến quốc, lúc còn sống đã chọn đất chôn ở phía đông *Chương Đài*, *Vị Nam*, đoán rằng: “Trăm năm sau sẽ có cung điện của bậc thiên tử ở hai bên mộ của ta”. Đến đời *Hán hưng thịnh*, quả nhiên có xây cung *Trường Lạc* ở phía đông và cung *Vị Ương* ở phía tây”. Điều này thú vị ở chỗ lúc ấy chẳng những đã biết chọn đất ở cho người sống mà còn chọn lựa cả mộ địa cho người chết. Cách chọn mộ địa để chôn cất ấy gọi là *tàng pháp*. Không những thế, đời *Đông Hán* đã biết chọn ngày tốt để chôn người chết như ghi chép trong *Luận Hành* của *Vương Sung*. Đến lúc này “quan niệm” người chết là âm, người sống là dương” (*Tử nhân quy âm, sinh nhân quy dương* 死 人

歸陰, 生人歸陽) đã rất phổ biến. Sách *Sử Ký liệt Kham Dư gia* 堪輿家 vào lưu phái Chiêm Bốc gia mà *Kham Dư gia* chính là thầy coi phong thủy sau này, hình như họ đã trở thành một ngành học chuyên môn rồi. Các sách chuyên môn về phong thủy đời Tần Hán ngoài “*Táng lịch*” 葬歷 ra, theo sách *Hán Thư, Nghệ Văn chí* còn có các bộ *Kham Dư toàn quỹ* 堪輿全圖, *Cung trạch địa hình* 宮宅地形 nhưng rất tiếc ngày nay đã mất cả.

Đời Ngụy, Tấn, Nam Bắc triều, quan niệm về phong thủy tiếp tục được truyền bá và được rất nhiều người tin tưởng, các thuật sĩ phong thủy có nhiều đất sống. Ngoài các đại danh như Quách Phác, Thanh Ô Tử, thời này sách sử ghi chép về phong thủy không ít, ví dụ như thuật bói toán của Quán Lạc đưa ra thuyết Tả Thanh Long, Hữu Bạch Hổ, tiền Chu Tước, hậu Huyền Vũ. Tương truyền chính bộ *Táng kinh* 葬經 của Quách Phác cũng kế thừa học thuyết về tinh tú bốn phương ấy.

Thời kỳ Đường, Tống, kinh tế phát triển lớn, trong xã hội cả tam giáo Nho Đạo Phật đều được tôn sùng, phong tục bàn về phong thủy và mai táng khá hưng thịnh. Thậm chí thói quen mai táng trọng hậu trở thành phổ biến đến nỗi Đường Thái Tông và Đường Huyền Tông phải ban các bài chiếu “*Bạc táng chiếu*” (Chiếu khuyên nên chôn cất giản dị) và “*Cấm hậu táng chế*” (Ban bố lệnh cấm chế độ chôn cất trọng hậu). Tuy có các chiếu lệnh ấy nhưng vấn đề không được giải quyết căn bản vì vẫn còn lại những mộ đế vương và hậu phi làm tiêu biểu cho phong tục thích tin thuật phong thủy và hậu táng. Tùy Văn đế Dương Kiên từng nói một câu: “Tốt xấu do người, không phải do đất”, nhưng rồi khi ông chết vẫn phải nghe theo sự chọn lựa mộ táng của hoàng hậu và quan phụ trách tang lễ.

Chuyện kể về đời Ngũ đại đầu Tống rõ ràng có nhiều mâu thuẫn. Ví dụ câu chuyện Đường Phong cùng đi với thuật sĩ phong thủy, cả 2 gặp một nghĩa địa, thuật sĩ nói với họ Đường: “Nghĩa địa này chôn người chết, con cháu họ phải làm đến công tướng”. Đường Phong bảo đây chính là mộ địa của tổ tiên



mình, thuật sĩ vội đổi giọng: “Nếu là nhà ông e rằng vì thiếu phúc, con cháu sợ sẽ là trộm cướp”. Giống như ví dụ trên, trong sách “*Mao Đỉnh bách thoại*” chép vào khoảng niên hiệu Hàn Bình đời Tống Chân Tông ở Thành Đô có một nhà giàu cha chết, bèn đi tìm thầy địa lý nhờ chọn đất chôn. Thấy phong thủy Phùng Sơn Nhân cho biết: “Nơi đây núi quanh đường vòng, núi cao mạch dài, nước chảy phân minh, chính là nơi phong thủy kỳ tuyệt đấy”. Nhà giàu nọ hỏi: “Sau khi chôn cha tôi rồi, tiền tài trong nhà hao tổn gần hết, người nhà lưu lạc sao chẳng thấy tốt gì cả vậy?” Phùng Sơn Nhân đổi giọng: “Nơi đây là đất chôn bậc công hầu, ông đâu đáng là quý nhân! Chắc nào người chết không được an lành!”. Những trò quỷ biện như vậy thường không hiếm xảy ra.

Lý luận phong thủy đời Đường Tống với địa vị trung tâm là thuyết ngũ hành đã bắt đầu lung lay, thay vào đó là thuyết âm dương bát quái, điều này có liên quan đến chủ trương của tu tưởng Chu Đôn Di, Chu Hi, nhất là quan điểm “Táng pháp ngũ hoạn” của 2 anh em họ Trình (Trình Hiệu, Trình Di) được các phong thủy thuật sĩ tôn sùng. Vùng đông nam đời Tống chia ra phái phong thủy gia gọi là “*Giang Tây phái*” (tức “*Hình thế phái*”) và “*Phúc Kiến phái*” (tức “*Ôc trạch pháp*”). Phái trước, theo truyền thuyết sau loạn Hoàng Sào đời Đường đã học được sách trong bí phủ trốn về Giang Tây rồi truyền thừa lập môn phái với rất nhiều môn sinh, đặc điểm là chú về hình thế đất, định vị trí hướng đất, nhấn mạnh tới sự phối hợp Long, Huyệt, Sa, Thủy. Phái sau lưu truyền rộng từ đời Nam Tống, nghiên cứu về nguyên lý trạch pháp, dựa vào ngũ hành bát quái xác định sự sinh khắc. Những sự kiện ấy, phản ánh lý luận phong thủy các đời Đường Tống đã phát triển và thâm nhập vào đời sống thường ngày. Đến cuối đời Đường, la bàn được phát minh và ứng dụng càng khiến lý luận phong thủy có ý nghĩa thực dụng và kéo dài đến mãi ngày nay.

Xã hội phong kiến Minh Thanh bước vào thời kỳ suy tàn, chính trị đen tối, xã hội loạn lạc, các nguy cơ thêm phần sâu sắc. Một mặt các đế vương càng mê tín phong thủy, lúc còn sống đã vội vàng tìm chọn đất xây lăng để chuẩn bị

hướng tiếp tục lạc thú sau khi chết. Mặt khác, dân chúng thấp bé chỉ biết hi vọng vào phong thủy để có thể mong thay đổi số phận con cháu gia tộc mình, vì vậy bất luận chọn dương trạch (nhà ở) hay âm trạch (mổ chôn) đều thành khẩn tha thiết. Để thích ứng với tâm lý xã hội đã trở thành phổ biến ấy, các loại sách về phong thủy địa lý đua nhau ra đời, cơ hồ đạt đến mức hỗn loạn thật giả và sách nào cũng tự cho mình là loại “địa lý chính tông”.

Trên đây chỉ là ít nhiều lược thuật đơn giản về quá trình hình thành thuật phong thủy trong lịch sử Trung Quốc. Trong sự phát triển ấy, trải qua nhiều tên gọi khác nhau như *Tướng địa thuật* 相地術, *Địa lý thuật* 地理術, *Kham Dư thuật* 堪輿術, *Thanh ô thuật* 青烏術 với tính mê hoặc và tính giả dối không phải là không nhiều, chúng ta sẽ cần trọng phân biệt nhận định thêm khi tìm hiểu ảnh hưởng của nó trong phong thủy địa lý Việt Nam qua bộ sách “*Nghiên cứu phong thủy và phong thủy Việt Nam dưới góc độ khoa học*” này của tác giả Ngô Nguyên Phi. Đây là bộ sách kế thừa được những quan niệm lớn nhất về phong thủy học của Trung Quốc để áp dụng vào thực tế ở Việt Nam. Đặc điểm nổi bật của bộ sách là cung cấp nhiều kiến thức cơ bản giúp độc giả vận dụng thích ứng vào từng hoàn cảnh cụ thể chung quanh mình.

Trong ý nghĩa là một bộ sách có quy mô khá đồ sộ đầu tiên ở Việt Nam nghiên cứu về phong thủy học một cách tương đối toàn diện, chúng tôi hân hạnh được viết đoạn nhỏ này để trân trọng giới thiệu với bạn đọc.

*Tại Ngu Cốc, Gia Định cuối năm Rông*  
**Nguyễn Tôn Nhan**

**Tập I**

---

**PHONG THỦY  
TINH TÚY**

# PHẦN I DẪN NHẬP

---

## CHƯƠNG MỘT

### KHÁI NIỆM VỀ DỊCH LÝ

#### A. DỊCH LÝ: TIÊN THIÊN VÀ HẬU THIÊN HAY HÀ ĐỒ VÀ LẠC THỨ

##### I. Tiên Thiên Dịch

###### 1. Dịch là gì?

Dịch là sự thay đổi. Vạn hữu vũ trụ nằm trong một qui luật duy nhất là sự vận động không ngừng, chuyển biến cả thời gian và không gian (thời không), chuyển hóa cả những vật vô cùng bé và những vật vô cùng lớn. Những vật vô cùng bé, có thể hình dung như những “ion”, những vật vô cùng lớn có thể hình dung như những thiên thể. Những ion và những thiên thể có sự chuyển động đồng dạng với nhau. “*Dịch hữu Thái Cực, thị sinh Lương Nghi, Lương Nghi sinh Tứ Tượng, Tứ Tượng sinh Bát Quái, Bát Quái định cát hung, cát hung định đại nghiệp*” (Chu Dịch – Hệ từ) (1) (Dịch bao gồm Thái Cực, Thái Cực sinh Lương Nghi, Lương Nghi sinh Tứ Tượng, Tứ Tượng sinh Bát Quái, Bát Quái có cát hung, cát hung hình thành nghiệp cả).

*Thái Cực?* Đây là từ ngữ nguyên thủy của Dịch, mang ý nghĩa Tuyệt Đối chỉ cho vũ trụ vào thuở sơ khai, vạn vật chưa phân cực.

*Lương Nghi?* Hai thể. Trên ý nghĩa triết học, nó là sự Tương Đối (trái với Tuyệt Đối), nó là “bộ đôi” đối đãi lẫn nhau, xoay xoắn quanh nhau, không thể tách rời, không thắng không bại, chỉ có Tiêu chứ không Diệt. Nó được hình dung như Trời với Đất, như Dương với Âm. Lương Nghi sinh ra từ Thái Cực, xoay xoắn trong Thái Cực, biến hóa trong Thái Cực, Thanh



Khí là Dương Khí, Trong và Nhẹ hướng lên cao là Trời; Trọc Khí là Âm Khí, Đục và Nặng chìm xuống là Đất. Có Trời Đất rồi mới có Vạn Vật.

Tượng trưng cho Dương là một vạch liền “—”.

Tượng trưng cho Âm là một vạch đứt “--”.

Vì Trời Đất là một thể Tương Đối thống nhất nên — và -- không thể ở vị trí Tuyệt Đối Vĩnh Cửu mà phải tương ma (cọ mài nhau, va chạm nhau) lẫn nhau (2). Do đó:

- Trên — có một vạch dương — thành == Thái Dương.

- Trên — có một vạch âm -- thành == Thiếu Âm.

- Trên -- có một vạch dương — thành == Thiếu Dương.

- Trên -- có một vạch âm -- thành == Thái Âm

*Tứ Tượng?* Bốn thể ==, ==, ==, == gọi là Tứ Tượng, tượng cho bốn mùa và bốn phương (3).

Theo Dịch, khi Trời Đất hình thành, thì Trời nhận những số lẻ (1, 3, 5, 7, 9) và Đất nhận những số chẵn (2, 4, 6, 8) (4). Số lẻ gọi là Cơ, số chẵn gọi là Ngẫu.

Theo định nghĩa, Thái Dương ngậm (hàm) số 9

Thiếu Âm ngậm số 8

Thiếu Dương ngậm số 7

Thái Âm ngậm số 6

*Vậy, số lớn nhất của Dương là 9; số lớn nhất của Âm là 6*

*Bát Quái?* Trên Tứ Tượng, các vạch ==, == được tái sinh lần nữa ta được 8 Quái: Càn ==, Đoài ==, Ly ==, Chấn ==, Tốn ==, Khảm ==, Cấn ==, Khôn ==.

*Hào?* Từ khi có Quái, các vạch —, -- được gọi là Hào. 8 Quái tượng trưng cho 8 loại vật chất cơ bản để hình thành Vũ Trụ: Trời (Thiên), Ao, hồ (Trạch), Lửa (Hỏa), Sấm (Lôi), Gió (Phong), Nước (Thủy), Núi (Sơn), Đất (Địa). Vạn vật từ đây đã được hình thành.

**Ghi chú:**

Phần mở đầu của Đạo Đức Kinh. Lão Tử viết: “Vô Danh

Thiên Địa chi thủy. Hữu Danh Vạn  
Vật chi Mẫu”

Qua ý niệm đó, Đạo giáo cũng  
vẽ hình Thái Cực, và họ giải thích:

– Vòng tròn Trắng bên ngoài  
tượng trưng cho Tuyệt Đối – Tuyệt  
Đối là Đạo.

– Hai cánh quạt Trắng Đen là  
tượng trưng cho Dương Âm tức là  
Tương Đối. Hai cánh quạt ấy xoay  
xoắn lẫn nhau.

– Vì tính chất Tương Đối nên trong Âm phải có Dương và  
trong Dương phải có Âm.

Từ khi Thiên Địa đã có tên rồi thì Thiên Địa là Mẹ của  
Vạn Vật (giống như Lương Nghi sinh Tứ Tượng, Tứ Tượng sinh  
Bát Quái, Bát Quái sinh Vạn Vật).

Ta biết hai bộ sách Y học tối cổ của Trung Quốc là “Hoàng  
Bá Tố Vấn” và “Hoàng Đế Nội Kinh” cũng đã bàn đến Âm  
Dương, Ngũ Hành (tức là trước thời Khổng Tử san định Kinh  
Dịch). Nên có thể nói, Khổng Tử đọc được Kinh Dịch thì Lão  
Tử cũng đã đọc được Kinh Dịch. Ngoài ra, theo Đạo giáo từ  
thời cổ đại đã có bộ Huỳnh Đình Kinh. Bộ này dạy phép tu  
dương. Theo truyền thuyết đó là bộ sách do vua Hoàng Đế  
sáng tác. Phép tu dưỡng đó có nhiều điểm tương đồng với bộ  
Đạo Đức Kinh. Vì vậy, hậu thế thường gọi đạo Hoàng Lão  
(Hoàng Đế và Lão Tử).

Các học giả Tây Phương cho rằng Hoàng Đế là ông vua  
nhiều phát minh, nhất là có nhiều phát minh về khoa học. Xưa  
nay người ta ngộ nhận, Dịch Lý là do các bậc thánh hiền của  
đạo Nho (tiền thân của đạo Khổng) như Chu Văn Vương Cơ  
Xương, Chu Công Cơ Đán, Khổng Phu Tử trước tác. Kỳ thật nó  
là vốn liếng chung của toàn thể các đại học giả cổ đại Trung  
Quốc (bao gồm Phục Hy, Thần Nông, Hoàng Đế, Đường Nghiêu,

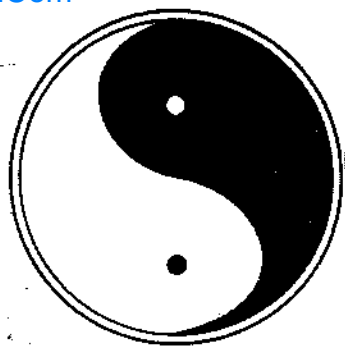

H.1 Thái Cực đồ

Ngũ Thuấn, Hạ Vũ... đến Lão Tử, Khổng Tử ... các học giả thời Tiên Tần, Tần, Hán...). Vì vậy “Dịch” là tài sản văn hóa của Trung Quốc đã chi phối mọi lãnh vực từ các bộ môn chủ chốt như binh học, y học, chính trị, võ thuật... cho đến các bộ môn chi tiết như nông học, âm nhạc, khiêu vũ, tướng pháp, địa lý, thiên văn... không môn nào Dịch lý không can thiệp vào.

## **2. Ngũ Hành**

Từ “Ngũ Hành” không có trong Chu Dịch. Toàn bộ Kinh Dịch (Tiên Thiên, Hậu Thiên) không hề đề cập đến. Thế nhưng bộ sách tối cổ của Trung Quốc là bộ Thượng Thư (nó vốn là bộ Kinh Thư, được biết từ thời Thượng cổ, nên gọi là Thượng Thư) thiên “Hong Phạm Cửu Trù” có viết về Ngũ Hành, nội dung tóm lược: “Ngũ hành là năm đại công năng đã cấu tạo thành thế giới. Không vật chất nào trong trời đất nằm ngoài năm công năng đó”. Đó là Mộc Hỏa Thổ Kim Thủy (theo thứ tự). Ngày nay người ta gọi Ngũ Hành là năm Nguyên Tố chính đã tạo thành Vạn hữu Vũ trụ (5).

### *Ngũ Hành Tương Sinh:*

- Mộc sinh Hỏa (cọ xát cây cho nóng, lửa từ cây cháy bùng lên).
- Hỏa sinh Thổ (lửa thiêu đốt các chất cháy biến thành tro than bụi vãn. Những thứ ấy kết tụ lại thành Đất (Thổ)).
- Thổ sinh Kim (trong lòng đất có các mỏ kim loại).
- Kim sinh Thủy (các giải thích cũ nói rằng nung kim loại đến nhiệt độ cao sẽ chảy ra nước).
- Thủy sinh Mộc (Cây sinh ra từ Nước).

### *Ngũ Hành Tương Khắc*

- Mộc khắc Thổ (cây mọc lên thì đất nứt nẻ)
- Thổ khắc Thủy (bỏ Đất vào Nước, Đất sẽ rã nước mà chìm xuống. Nếu nhiều Đất, Nước sẽ lẫn trong Đất).
- Thủy khắc Hỏa (Nước làm Lửa tắt).
- Hỏa khắc Kim (Lửa nung chảy kim loại)

- Kim khắc Mộc (dụng cụ bằng kim khí đốn ngã cây cối).

### **Ghi chú:**

- a/ Đây là tri thức nhập môn của Dịch, nên thuộc lòng.
- b/ Trong Bát Quái, tuy không đề cập đến “Ngũ Hành”, nhưng các phương vị Bát Quái có nói đến 5 công năng này: Chấn thuộc Mộc, Ly thuộc Hỏa, Đoài thuộc Kim, Khảm thuộc Thủy và Trung Ương thuộc Thổ. Từ ý niệm đó, các nhà Dịch Học cho thuyết về Ngũ Hành nằm trong Dịch Lý.
- c/ Sinh và Khắc như những công lý dương nhiên, các nhà thuật số dùng nó để tính toán ra việc lành dữ, có thể xác định được những việc chưa xảy ra.

### **3. Vua Phục Hi với Tiên Thiên Bát Quái**

Vua Phục Hi xuất hiện vào thời Tiên Sử (khoảng vạn năm trước Công Nguyên), hậu thế tôn ông là Vua, thật ra nếu Phục Hi là có thật thì ông cũng chỉ là Tù trưởng của một bộ lạc lớn. Truyền thuyết nói rằng, Phục Hi là người phát minh ra ngành y dược, Phục Hi đã phát hiện ra con “Long Mã” trên sông Hoàng Hà, trên lưng có hiện lên những “đồ hình”, từ đó ông phát minh ra những vạch liền và vạch đứt để biểu thị hai đức Dương và Âm. Dựa vào đó ông thành lập 8 quái trên cơ sở hai vạch đó ( $2^3=8$ ): 8 quái đó theo thứ tự: Càn ☰, Đoài ☱, Ly ☲, Chấn ☳, Tốn ☴, Khảm ☵, Cấn ☶, Khôn ☷.

Càn ở trên chỉ phương Nam, Khôn ở dưới chỉ phương Bắc.

Ly bên trái chỉ phương Đông, Khảm bên phải chỉ phương Tây.

Đoài phương vị Đông Nam; Cấn phương vị Tây Bắc.

Chấn phương vị Đông Bắc, Tốn phương vị Tây Nam. (Hình 2/6)

Để hiểu ý nghĩa của Quái đồ này chúng ta cần phải biết mấy điều:

- Trước thời Phục Hi, Toại Nhân đã tìm ra lửa.
- Trong thời Phục Hi chưa có chữ viết.



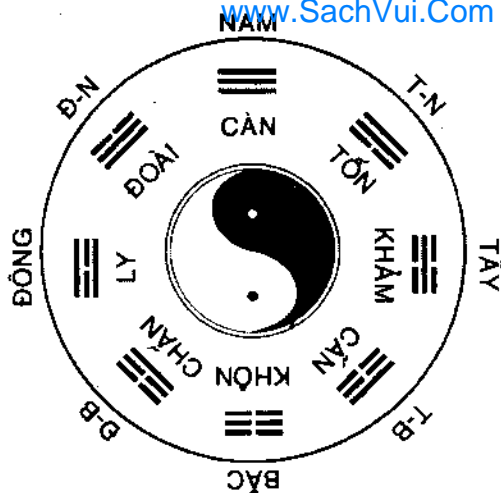

H. 2: Phương vị Tiên Thiên Bát Quái đồ

- Phục Hi là người đã phát minh ra “Kết Thang” (dây thắt nút) để ghi nhớ các sự việc, đồng thời dùng để đếm (6).

a/ Nhìn vào Tiên Thiên Bát Quái Đồ ta thấy Trời ở trên, Đất ở dưới, giữa là Nước và Lửa, là nhu cầu cần thiết cho sự sinh hoạt con

người. Nội cách khắc Nước và Lửa tượng trưng cho sự hiện diện của con người. Đó là ý niệm về Tam Tài Thiên Địa Nhân.

Dùng Tiên Thiên Bát Quái Đồ giải thích về phương hướng thì không đúng cho từng mỗi Quái. Các nhà Nho đời sau cố dùng Tiên Thiên Bát Quái để giải thích phương hướng, đó là cưỡng giải.

b/ Phục Hi được hậu thế tôn là Thánh nhân vì họ đã rút từ Tiên Thiên Bát Quái Đồ vài điều hợp lý và quan trọng: Càn là Trời, là Vua ở trên cao (hướng Nam) nên vua chúa ngày sau khi thiết triều phải “quay mặt về Nam” (cửa Ngọ Môn là cửa sân triều mở về hướng Nam).

c/ Phương hướng: Nam ở trên, Bắc ở dưới, Đông bên trái, Tây bên phải, có một ý nghĩa rất hoàn chỉnh (sẽ bàn sau).

d/ Có thể xem 8 ký hiệu trên là “*ký hiệu chỉ phương*” để dân chúng biết phương hướng và biết đường đi (vì hồi ấy chưa có chữ viết).

e/ Hà Đồ: Đồ do vua Phục Hi vẽ theo hoa văn trên lưng Long Mã hiện lên ở sông Hoàng Hà:

d/ Có thể xem 8 ký hiệu trên là “kỳ hiệu chỉ phương” để dân chúng biết phương hướng và biết đường đi (vì hồi ấy chưa có chữ viết).

e/ Hà Đồ: Đồ do vua Phục Hi vẽ theo hoa văn trên lưng Long Mã hiện lên ở sông Hoàng Hà:

- Những nét tròn trắng (○) là số của Trời, là Dương (1, 3, 5, 7, 9).

- Những nét tròn đen (●) là số của Đất, là Âm (2, 4, 6, 8, 10).

\* Người đầu tiên đề xướng Tiên Thiên Bát Quái Đồ là Thiệu Ung (Tống) gọi: Càn 1, Đoài 2, Ly 3, Chấn 4, Tốn 5, Khảm 6, Cấn 7, Khôn 8. Đám Tống Nho Duy Sinh như Trình Di, Chu Hi rất ủng hộ thuyết trên. Thật ra thuyết này vô căn cứ.

Thiệu Ung mô phỏng theo Thái Cực Đồ đã vẽ con đường “khí lưu” từ Càn đến Chấn, rồi từ Chấn lên Tốn, từ Tốn về Khôn, rồi ghi thứ tự các số vào các Quái đó. Cũng cần nói thêm. Thiệu Ung (hiệu là Khang Tiết) là người đã lập phái Mai Hoa Dịch Số. Nghe nói phép bói Mai Hoa Dịch Số rất hiệu nghiệm, chưa biết hư thực thế nào.

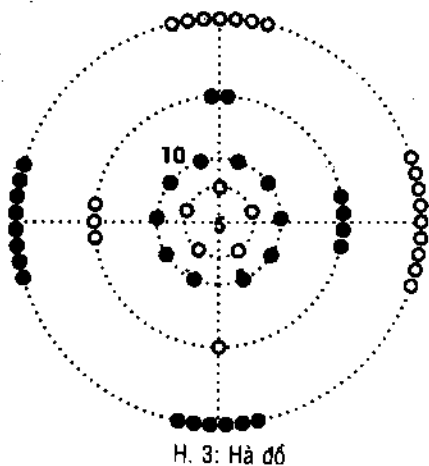

H. 3: Hà đồ

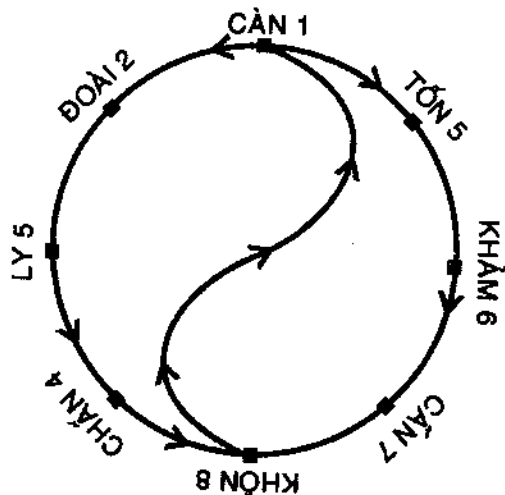

H. 4: Tiên Thiên số của Thiệu Ung

## II. Hậu Thiên Dịch

### 1. Từ Phục Hi đến Chu Văn Vương

Từ Phục Hi đến Hoàng Đế cách nhau không biết mấy ngàn năm, căn cứ vào các nhà khảo cổ của Trung Hoa và ngoại quốc, thời Hoàng Đế trị quốc, phong khí dân tộc Trung Quốc lúc đó tiến bộ rất nhiều. Triều Hoàng Đế có ba ông quan rất giỏi: Thương Hiệt chế ra chữ viết; Dung Thành chế ra máy Cái Thiên để quan sát thiên tượng, tìm hiểu thời tiết và thiên văn; Phong Hậu tìm ra nam châm để xác định phương hướng. Chính vua Hoàng Đế chế ra lịch pháp Thiên Can (Giáp, Ất, Bính, Đinh...) và Địa Chi (Tý, Sửu, Dần, Mão...) là do vua đặt ra. Thiên Can và Địa Chi đều mang tính Dương Âm và Ngũ Hành. Như vậy Tiên Thiên Đồ của Phục Hi đã được Hoàng Đế nghiên cứu kỹ.

Qua thời Nghiêu, Thuấn sử Trung Quốc thường nói đó là thời Thái Bình thanh trị (thật ra hai triều đại này vẫn còn tính chất bộ lạc). Trong kinh Thượng Thư có thiên "Nghiêu Diển" nói rất rõ về phép tắc trị quốc của vua Nghiêu. Nghiêu, Thuấn vẫn tiếp tục nghiên cứu lịch pháp, thiên văn, phương hướng, hầu hết dựa vào tài liệu của Hoàng Đế. Cuối đời Nghiêu có nạn Hồng Thủy, ông Cồn là cha ông Vũ trị thủy chín năm không xong, bị đày. Vua Thuấn kế vị cho ông Vũ trị thủy. Vũ trị thủy đến 13 năm, sau được kế vị vua Thuấn. Tương truyền, vua Vũ trị thủy thấy trên sông Lạc có con Linh Qui hiện lên, trên lưng của nó có 9 vảy, nhờ đó ông mới chế ra Lạc Thư, đây là tiên thân của Hậu Thiên Dịch. Về sau Văn Vương Cơ Xương đã đẩy mạnh Hậu Thiên Dịch đến chỗ toàn thiện.







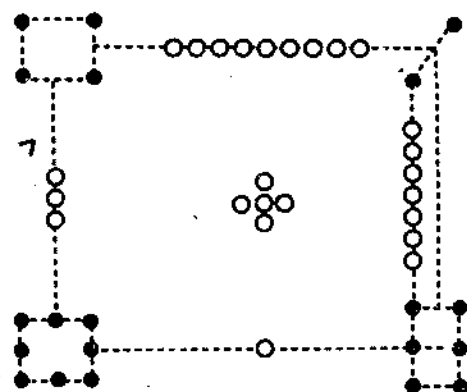

Hạ Vũ chinh phục thiên hạ thống nhất đất nước, chia Trung Quốc bấy giờ ra là 9 châu, bắt đầu áp dụng thuế khóa, ruộng đất theo phép chữ "Tĩnh" (井) gồm 8 đám chung quanh của dân và một đám chính giữa của vua giao cho dân chúng làm. Thuế lệ này truyền mãi đến cuối đời Chu. Và Lạc Thư cũng được xây dựng theo hình chữ Tĩnh.

*Đặc điểm của Lạc Thư và Hậu Thiên Đồ:*

1/ Truyền thuyết nói “Linh qui phục Thư” trên sông Lạc, nơi lưng nó đã có hình dạng như hình 5 (4 góc – tức 2 vai và 2 chân sau) là những số chẵn tượng trưng cho các số âm.



H5. LẠC THƯ

 TÓN 4	 LY 9	 KHON 2
 CHÁN 3	5	 ĐOÀI 7
 CÁN 8	 KHẨM 1	 CÁN 6

H6. HẬU THIÊN BÁT QUÁI ĐỒ

2/ Các hàng, cột, chéo đều 15 (Đây là bản Ma phương sớm nhất của nhân loại).

3/ Hậu Thiên Bát Quái Đồ là do Chu Văn Vương (Cơ Xương) phát minh.

4/ Thời Chu Văn Vương, nam châm đã khá phổ thông. Chu Văn Vương đã nhờ nam châm mà thiết lập Hậu Thiên Bát Quái Đồ rất hoàn bị và hợp lý:

– Hướng Khảm (hướng có mưa) là hướng của gió bắc nhiều mây mưa mù đen, là hướng chính Bắc, còn gọi là hướng Tí.

– Hướng Ly (hướng mặt trời), là vùng xích đới, nhiệt độ cao, nóng còn gọi là hướng Ngọ, đó là hướng chính Nam.

– Đoài (hướng có nhiều đầm, trạch), hướng có nhiều mỏ kim loại, là hướng chính Tây, gọi là hướng Dậu.

– Chấn (hướng có nhiều giông, sấm), hướng có nhiệt độ ôn hòa (lúc mặt trời mới mọc) cây cối tươi tốt, đó là hướng chính

Đông, còn gọi là hướng Mẹo (Mão).

Giữa 4 hướng chính, xen kẽ 4 hướng phụ:

- Cấn (Đông Bắc = ĐB) là hướng núi non.
- Tốn (Đông Nam = ĐN) là hướng gió.
- Khôn (Tây Nam = TN) là Đất.
- Càn (Tây Bắc = TB) là Trời.

## 2. Biểu tượng của phương hướng

Ngày xưa, người Trung Quốc dùng bàn tay trái để tính năm, tháng, ngày, giờ và phương hướng. Nói chung, họ vận dụng thuật tính lành dữ (qua những dữ kiện đã có sẵn: thời gian, nơi chốn...) khá linh hoạt và chính xác trên một bàn tay.

- Tì, khởi đầu dưới chân ngón tay áp út.
- Sửu, dưới chân ngón tay giữa.
- Dần, chân ngón trỏ.
- Mão, (Mẹo) lần chỉ thứ nhì ngón trỏ.

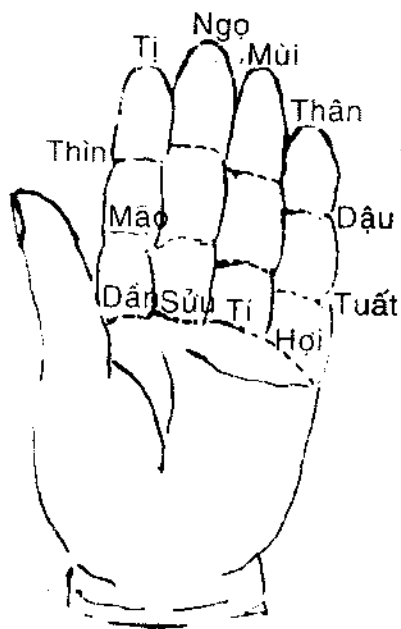

- Thìn, lần chỉ thứ ba ngón trỏ.

- Tì, đầu ngón trỏ.

- Ngọ, đầu ngón giữa.

- Mùi, đầu ngón áp út.

- Thân, đầu ngón út.

- Dậu, lần chỉ thứ ba ngón út.

- Tuất, lần chỉ thứ hai ngón út.

- Hợi, chân ngón út.

(Xem H.7 và H.7A)

Qui ước này rất thuận tiện và hợp lý (ngày nay phép vẽ bản đồ đặt hướng Bắc lên trên). Hướng Ngọ (hướng Ly) là hướng của vua

chúa, (trong Tiên Thiên Đồ nó là hướng Càn). Vua chúa quay mặt về Nam, thì hướng Bắc là sau lưng, bên trái là hướng Đông, bên phải là hướng Tây. Nghĩa rất cổ của chữ "Đông" là "Tả" (trái), vd: Giang Đông người ta gọi là Giang Tả.

Nếu bạn xoay mặt về Đông thì:

- Hướng Đông đối diện với gan (Mẹo, Chấn).

- Hướng Tây đối diện với phổi (Dậu, Đoài).

- Hướng Nam (Ngọ, Ly, ở trên) chỉ cho phần tim (ở trên cùng của ngũ tạng).

- Hướng Bắc (Tí, Khảm ở dưới) chỉ cho bộ Thận (ở dưới cùng của ngũ tạng).

- Trung Ương (phần trung tâm Lạc Thư hay Hậu Thiên Đồ) chỉ cho bộ tiêu hóa và tì vị (ở giữa ngũ tạng).

### 3. Sự biến đổi Tiên Thiên Đồ ra Hậu Thiên Đồ

Các nhà Dịch học từ cổ đại tới cận đại của Trung Quốc, thậm chí đến các học giả đương đại, không ai đồng ý với ai cả. Nhà nào cũng đòi đại diện cho Thánh nhân để giải thích.

Xét về thực tế, khi người Trung Quốc phát minh ra Nam châm (Kim chỉ nam) thì Tiên Thiên Đồ không còn giá trị về mặt

Tí	Ngọ	Mùi	Thân
Thìn			Dậu
Mẹo			Tuất
Dần	Sửu	Tí	Hợi

H.7A

 ② ĐOÀI	 ① CÀN	 ⑤ TÓN
 ③ LY		 ⑥ KHẨM
 ④ CHẤN	 ⑧ KHÔN	 ⑦ CÀN

Tiên Thiên đồ.

Các số trong Tiên Thiên đồ ghi đúng theo Đồ Số của Thiệu Khang Tiết

phương hướng, chỉ còn phần nào ý nghĩa về mặt Triết học ở phần Vũ trụ quan. Có thể nói, chính Nam châm đã làm “một cuộc cách mạng” về Dịch học. Sau đây là hai chu kỳ kín của Càn và Khôn thay đổi phương vị Tiên Thiên Đồ thành Hậu Thiên Đồ

a/ Chu trình của Càn:

- Khi có Nam châm, Ly đang ở hướng Đông ③, phải về

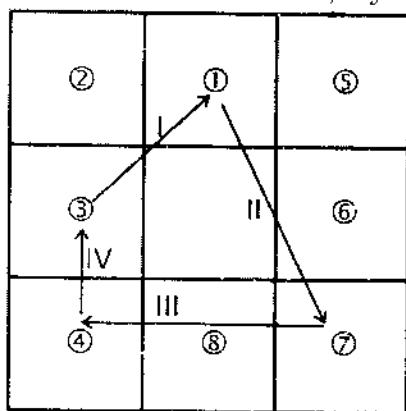

cung Ngọ ①, đuổi Càn chạy về Tây Bắc ②.

- Cấn bị Càn đuổi phải chạy sang Đông Bắc ④.

- Chấn đang ở cung ④ phải chạy sang ③ thế chỗ cho Ly.

Tóm lại Ly, Càn, Cấn, Chấn, Ly là một chu trình kín.

b/ Chu trình của Khôn:

- Khi có Nam châm, Khâm đang ở hướng Tây ⑥ phải về đúng phương vị Tí ⑧ của nó, nên trục xuất Khôn chạy về Tây Nam ⑤.

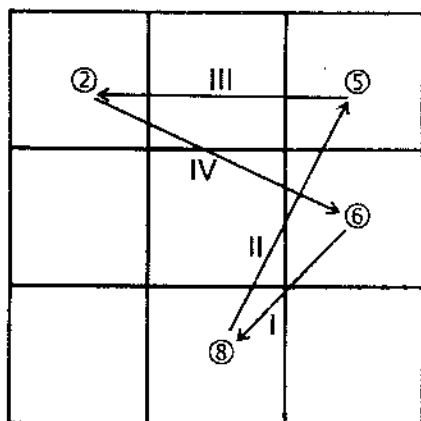

- Tồn bị Khôn đuổi phải chạy sang Đông Nam (2).

- Đoài đang ở ② phải chạy về ⑥ thế chỗ cho Khâm.

Tóm lại, nhiệm sở của 8 Quái trong Hậu Thiên Đồ đến đây là hoàn thiện và hợp lý.

c/ Hậu Thiên 8 Quái Số:

Các số này không thể giải thích, nghe nói những số ấy trên

lưng Linh qui mà vua Hạ Vũ đã mô phỏng. Các số ấy có giá trị dùng để tính trong môn thiên văn cổ (sẽ gặp lại) và Kỳ Môn Độn Giáp:

Khảm 1, Khôn 2, Chấn 3, Tốn 4, Trung Cung 5, Càn 6, Đoài 7, Cấn 8, Ly 9. (xem H5 và H6). Chú ý: vị trí và các số trong Hậu Thiên phải thuộc lòng.

#### **4. Khổng Tử với Chu Dịch**

Từ khi có Hậu Thiên Đồ, Chu Văn Vương ngồi tù ở Dữu Lý (7 năm) nghĩ ra phép “Trùng Quái” ( $8^2=64$ ) tạo thành 64 quái (sẽ nói sau), mỗi quái gồm sáu hào, biến đổi từ sáu vạch Dương đến sáu vạch Âm và đặt tên cho từng quái, viết luôn “quái từ” (lời quái) và “thoán từ” (lời thoán) (nhiều học giả đời sau phủ nhận thuyết này). Về sau con thứ của Văn Vương là Cơ Đán (Chu Công) viết thêm “hào từ” (lời bàn cho từng hào của mỗi quái). Nhiều người phủ nhận thuyết này. Theo Tư Mã Thiên trong Sử Ký nói: “Về già Khổng Tử mới học Dịch, ông đọc nhiều đến nổi sợi dây da râu thê đứt đến ba lần”. Khi gần lâm chung ông than: “Sông Hà không thấy Đồ, sông Lạc không thấy Thư, Đạo ta sắp tàn”. Khổng Tử đọc lời Dịch của Chu Văn Vương và Chu Công (Cơ Đán) rồi soạn thêm ra: Thoán Truyện, Tượng Truyện, Văn Ngôn, Hệ Từ, Thuyết Quái, Tự Quái và Tập Quái. Riêng Thoán, Tượng, Hệ mỗi thiên chia làm hai phần Thượng, Hạ. Như vậy gồm tất cả mười thiên gọi là Thập Dục. Âu Dương Tu (Tống) nghi ngờ thuyết này. Các học giả đương đại cũng đồng ý với Âu Dương Tu, cho đó là công trình của tập thể học giả thời Chiến Quốc, trong đó Khổng Tử chỉ tham dự một phần.

Họ cho rằng Khổng Tử là người không mê tín, cho nên không hề bàn đến việc bói toán. Trong Thuyết Quái có câu: “*Bát Quái tương thố, số vãng giả thuận, tri lai giả nghịch, thi cố Dịch nghịch số giả*”. Câu này ở nước ta ông Ngô Tất Tố và ông Nguyễn Mạnh Bảo đều dịch là: “Bát Quái từng cặp mài nhau, biết cái qua rồi là thuận, còn muốn biết cái sắp đến là nghịch”. Ông Bảo còn bàn thêm: “Người quân tử chịu mệnh ở



Trời, thì nên an phận, nếu đòi hỏi muốn biết việc gì sắp xảy ra thì đó là đi ngược lại với đạo lý”.

Thật ra, theo tính luận lý của Dịch, thì câu trên phải dịch sát nghĩa thế này: “Bát Quái đan xen nhau, biết việc đã qua thì phẳng theo chiều thuận, muốn biết việc sắp đến thì phẳng theo chiều nghịch” (Dưới đây sẽ nói đến chiều thuận chiều nghịch).

## B. DỊCH LÝ VÀ BIỂU TƯỢNG

### I. TỪ CÀN KHÔN ĐẾN BÁT QUÁI

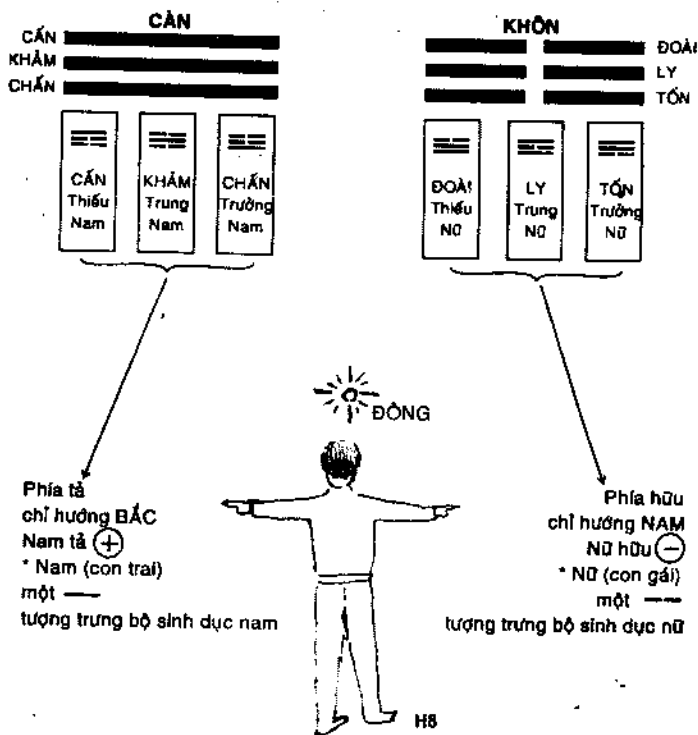

## 1. Thứ tự Bát Quái của Văn Vương

Càn (☰) Khôn (☷) giao biến mà sinh ra sáu Quái: Chấn, Khảm, Cấn, Tốn, Li, Đoài, theo sơ đồ thứ tự Bát Quái của Văn Vương.

## 2. 64 Quái (Trùng Quái)

Có Bát Quái rồi, người ta có thể tính được Trùng Quái. Cứ một Quái đi với 8 Quái. Vậy Trùng Quái phải là  $8 \times 8 = 64$  Quái.

Như trên đã nói, trong một chừng mực nào đó, Tiên Thiên Bát Quái Đồ có một ý nghĩa Triết học. Sau đây là bảng sắp theo Tiên Thiên Bát Quái Đồ.

a								
b	Càn-Thiên	Đoài-Trạch	Ly-Hỏa	Chấn-Lôi	Tốn-Phong	Khảm-Thủy	Cấn-Sơn	Khôn-Địa
	CÀN	QUAI	ĐẠI HỮU	ĐẠI TRĂNG	Tiểu SỨC	NHU	ĐẠI SỨC	THAI
	LI	ĐOÀI	KHẾ	QUỊ MƯỜI	TRUNG PHỤ	TIẾT	TỐN	LÂM
	ĐÔNG NHÂN	CÁCH	LY	PHONG	GIA NHÂN	KÝ TẾ	BÍ	MINH DI
	VÔ VỌNG	TỤY	PHỆ HẠP	CHẤN	ÍCH	TRUẦN	DI	PHỤC
	CẦU	ĐẠI QUÁ	ĐÌNH	HẰNG	TỐN	TÍNH	CỔ	THĂNG
	TỤNG	KHỐN	VỊ TẾ	GIẢI	HOÀN	KHẨM	MÔNG	SU
	ĐỘN	HÀM	LỮ	TIỂU QUÁ	TIỆM	KIỆN	CẤN	KHIÊM
	BÍ	TỤY	TẤN	DỰ	QUẢN	TỶ	BÁC	KHÔN

\* Cách sử dụng:

a/ Mỗi Quái kép tạo thành bởi hai Quái đơn thứ tự “dưới trước trên sau”.

Vd1: Quái thứ ba trong bảng là Đại Hữu ☰☷ gồm “Càn dưới Ly trên”, đọc là “Hỏa Thiên Đại Hữu” (đọc Quái trên trước, đọc Quái dưới sau).

Vd2: Quái Ích ☱☷ gồm “Chấn dưới Tốn trên”, đọc là: Phong Lôi Ích.

Vd3: Quái Vị Tế ☱☵ gồm “Khảm dưới Ly trên”, đọc: Hỏa Thủy Vị Tế.

b/ Hào: Mỗi Quái trong 64 Quái đều có 6 Hào. Hào dưới cùng gọi là Sơ Hào. Kế tiếp là hào nhị, hào tam... trên cùng gọi là Thượng Hào. Mỗi hào có thể là dương hoặc âm. Phạm Hào dương thì dùng chữ “cửu” (số 9), Hào âm thì dùng chữ “lục” (số 6). Vì trong Dịch đã có qui định: “số lớn nhất của Dương là 9, số lớn nhất của Âm là 6” (xem phần I, Tiên Thiên Dịch). Nếu Hào Sơ trong Quái là Dương, ta gọi là Sơ cửu (Chín đầu); hào nhị, tam, tứ... là dương, ta gọi: Cửu nhị, Cửu tam, Cửu tứ... Nếu Sơ hào trong quái là Âm, ta gọi Sơ Lục (Sáu đầu); hào nhị, tam, tứ... là ta gọi lục nhị, lục tam, lục tứ...

Vd: Quái ☱☵ Hỏa Sơn Lữ: sơ lục, lục nhị, cửu tam, cửu tứ, lục ngũ, thượng cửu (chín trên).

Hào ở vào vị thứ chẵn là vị trí âm, ở vào vị trí lẻ là vị trí dương. Do đó hào sơ cửu, cửu tam, cửu ngũ; lục nhị, lục tứ, thượng lục là đắc vị. Còn lại là thất vị.

Hào sơ tượng trưng cho nhân sĩ, hào nhị là đại phu, hào tam là đại thần, hào tứ là công khanh, hào ngũ là quân vương, hào lục là tôn miếu.

Sơ cửu (hào đầu dương, đắc vị), cửu ngũ (hào 5 dương, đắc vị) chỉ cho thánh nhân, riêng hào cửu ngũ chỉ theo cho vua chúa (7). Sơ lục, lục tứ là bọn tiểu nhân.

Thượng cửu, thượng lục là ác nhân (bọn cường thần muốn ở trên đầu vua). Cửu nhị là hạng bình dân; cửu tam là quân tử,

cửu tứ (hào 4 dương nằm ở vị trí âm) là hạng ác bá (bọn manh tâm muốn chiếm đoạt ngôi vua)... ý niệm này dùng để giải thích quái tốt xấu.

c/ Quái: Mỗi Quái kép kết hợp bởi hai Quái đơn. Thượng quái (Quái trên) là Ngoại quái; Hạ quái (Quái dưới) là Nội quái.

Trong 64 quái, trừ 8 quái thuần (thuần Càn, thuần Khôn... tức thượng quái hạ quái như nhau) còn lại 56 quái là do nghịch đảo của từng cặp quái đơn. Từng cặp quái nghịch đảo ấy đối xứng nhau qua trục Càn Khôn (xem bảng 64 quái)

Vd: Quái Thăng ☱, quái Quán ☵, quái Bi ☶, quái Thái ☳.

Và hai cặp Quái gọi là đối ứng nhau, khi mỗi hào trong quái đối ứng nhau từng cặp một. Vd: quái Hoán ☱ và quái Phong ☳ có từng hào đối ứng với nhau. Nói cách khác, hai Quái gọi là đối ứng nhau, khi chúng đối xứng nhau qua trục Càn Khôn, vừa đối xứng qua Tâm, nên tính chất của nó vừa đối ứng vừa nghịch đảo.

Vì các tính chất đặc biệt ấy nên cổ nhân đã bàn trong Quái từ, Hệ từ, Hào từ thật uyên áo, đủ cả thiên hình vạn trạng (kể cả các bộ môn khoa học ngày nay vẫn không thiếu) nhưng điều đó không thuộc phạm vi sách này, chúng tôi không bàn đến. Quý độc giả có thể tìm đọc thêm trong bộ *DỊCH LÝ KHẢO CHỨNG* của cùng tác giả).

## II. CÁC BIỂU TƯỢNG CỦA NGŨ HÀNH VÀ BÁT QUÁI

### 1. Biểu tượng của Ngũ Hành

Người xưa cho rằng, cấu tạo vạn hữu vũ trụ không ngoài ngũ hành, nên biểu tượng của nó không thể nào kể xiết.

### 2. Biểu tượng loại suy của Bát Quái

Tuy là Bát Quái nhưng nó vẫn ở trong ngũ hành. Bát Quái gồm 4 phương chính và 4 phương phụ. Do vậy nó đại diện đặc tính của từng Phương. Có nhiều phẩm vật không liên quan đến phương hướng nhưng cổ nhân vẫn kể vào, có lẽ vì có liên quan đến những vấn đề chung quanh đó, tỉ như "bà con xa", nên người ta dùng phương pháp loại suy để qui nạp nó vào.

NGŨ HÀNH	MỘC	HÒA	THỔ	KIM	THỦY	MỘC
NGŨ PHƯƠNG	ĐÔNG	NAM	TRUNG TÂM	TÂY	BẮC	
NGŨ SẮC	XANH	ĐỎ	VÀNG	TRẮNG	ĐEN	
NGŨ CHÂU	ỨC	MỸ	Á	ÂU	PHI	<sup>1</sup>
SỐ SINH THÀNH	3,8	2,7	5,10	4,9	1,6	<sup>2</sup>
MÙA	XUÂN	HẠ	18 ngày cuối mỗi mùa	THU	ĐÔNG	
NGŨ TẠNG	CAN (gan)	TÂM (tim)	TỶ là lách, liêu hóa	PHẾ phổi	THẬN cột	
NGŨ VỊ	CHUA	ĐẰNG	NGỌT	CAY	MẶN	
NGŨ GIÁC	XÚC GIÁC	THỊ GIÁC	VỊ GIÁC	KHOU GIÁC	THÍNH GIÁC	
NGŨ KHÍ	PHONG	NHIỆT	THẤP	TÁO	HÀN	
NGŨ QUAN	DA	MẮT	MIỆNG	MŨI	TAI	
THIÊN CAN	GIÁP, ẤT	BÍNH ĐÌNH	MẬU KỶ	CANH TÂN	NHÂM QUÝ	
ĐỊA CHI	DẪN MỆO	TỊ NGO	THÌN TUẤT SỬU MÙI	THÂN DẬU	HỢI TÍ	
NGŨ HIỆU	ÔN (ấm)	NHIỆT (nóng)	CAN (rào)	LUÔNG (mát)	HÀN (lạnh)	
NGŨ TRIỆU	SINH	TRƯỜNG	HÒA	LIÊM	TẮNG	
NGŨ THỂ	THẰNG	NHON	VUÔNG	TRON	DÀI - GON SÔNG	
NGŨ THƯƠNG	NHÂN	LỄ	TÍN	NGHĨA	TRÍ	
BÁT QUÁI	CHẤN TỐN	LY	CẤN KHÔN	ĐOÀI CÀN	KHẨM	
NGŨ SỐ	3,4	9	2,8 5,10	7, 6	1	<sup>3</sup>
	TAY TRÁI	BỤNG		TAY PHẢI	LƯNG	
	ĐÔNG MẠCH	NHÂM MẠCH		TỈNH MẠCH	ĐỐC MẠCH	

<sup>1</sup> Nếu bạn đứng ngoài không gian đối diện với Châu Úc (hướng Đông) thì tay phải của bạn là Châu Mỹ (hướng Nam), tay trái là Châu Phi (hướng Bắc), xuyên tâm đối của Úc là Châu Âu (Tây), tất nhiên Châu Á là Trung tâm (xem lại hình 8).

<sup>2</sup> Số của Tiên Thiên.

<sup>3</sup> Số của Hậu Thiên.



1. *Càn* ≡: Trời, Thiên tử, cha, chủ, đại nhân, thánh nhân, quân tử, phú nhân, rồng, ngựa, heo con, đồng ruộng, đỉnh cao, dầu, kim loại, ngọc, băng giá, lưng, phổi, chân chính, dững mãnh, đức, danh dự, phúc lộc, khởi đầu, lớn, lãnh tụ, tròn.

• Thiên văn: Đại Tuyết, Tiểu Tuyết, Lập đông; Tháng 10 – Tháng 9, giờ Hợi – Tuất; Tuyết, rét. Tây Bắc.

• Hoa quả: những trái, hạt tròn.

• Chim muông: ưng, bằng, nhạn.

• Tài lộc: ứng với Nhâm Thân.

2. *Khôn* ≡: Đất, Hoàng hậu, mẹ, bà chủ, bờ ruộng, nước lãng giềng, bò, ngựa cái, bụng, đức dày, ngọt, mập, cung bái, hiền hậu, nhỏ mọn, ganh tị, sai lầm, loạn lạc, tâm tối, 10 năm, 10 tháng, 10 ngày, 10 giờ, vuông, thuận, có hậu, tường vách.

• Thiên văn: Bạch Lộ, Xử Thử, Lập Thu. Tháng 7 – Tháng 6, giờ Thân – Mùi. Tây Nam –ương móc, mây mù.

• Tài vật: Có lộc vào những ngày Thìn, Tuất, Sửu, Mùi.

3. *Chấn* ≡: Giông, sấm, điện, con trai trưởng, Thái tử, lương thực, đại lộ, cây cối, phên dậu, ngựa, nai, ngọc, bắp chân, gót chân, giày dép, khởi hành, bên trái, cười vui, ca hát, hót. Tĩnh thì giữ, động thì xuất, thẳng, ngay.

• Thiên văn: Cốc Vũ, Thanh Minh, Xuân Phân. Tháng 2. Giờ Mẹo, Chính Đông.

• Màu sắc: xanh lá cây.

• Đồ vật: dây lưng.

• Tài lộc: Có hẹn nhưng không đến.

4. *Tốn* ≡: Gió, trưởng nữ, khách thương, gỗ dài, gà, cá, chân, gói, dây thừng, cổ cánh (lãnh tụ), đi vào, múa hát. Mùa xuân, hạ thì có uy quyền, mùa thu đông vô chừng, hiệu lệnh, nhân đức, lộn lộn. Mộc.

• Thiên văn: Mang chủng, Tiểu mãn, Lập hạ. Tháng 4 – Tháng 3, giờ Tị – Thìn. Đông Nam.

- Nhân vật: Nữ hộ sinh, vườn bách thú, bột ngũ cốc.
- Đức tính: keo kiệt, hay ta thán.
- Tín lộc: ngày, giờ, tháng, năm có Tân (Can thứ 8)

5. *Khảm* ≡: Nước, mặt trăng, chỗ trũng, sông, khe, mưa mù, thánh đức, con trai giữa (trung nam), lớn, cáo, bụi gai, bụi cây, cung đạn, gông cùm, nhíp xe, luật pháp, cái mông, máu, ưu tư, phiền não, trở về, khó khăn, hiểm trở, trung kiên. Màu đen.

- Thiên văn: Đại Hàn, Tiểu Hàn, Đông Chí. Tháng 11. Hướng Chính Bắc.

- Hình tượng: Biển rộng, bãi tha ma. Màu đen.
- Lộc: hợp với "Tuất".

6. *Ly* ≡: Lửa. Mặt trời. Giờ Ngọ. Vùng xích đạo, trung nữ. Áo giáp, chiến tranh. Trâu cái. Màu đỏ. Vị đắng. Đốt. Ánh sáng và nóng. Chóp mũi. Dính vào nhau, cột, treo.

- Thiên văn: Đại Thử, Tiểu Thử, Hạ Chí. Tháng Năm. Chính Nam. Ráng, chớp.

- Hình tượng: Cung điện, trung đường, bếp. Nhọn. Chim sẻ đỏ. Chim phượng.

- Tính tình: phóng dãng, vô tâm, nóng nảy, thông minh.
- Lộc: Hợp với "Kỷ" (ngôi thứ 6 trong Can).

7. *Cấn* ≡: Núi, đá, thiếu nam, cung thất, thành trì, mộ huyết, gò đồng, quân tử, thầy cúng, cầm lấy, dẫn dắt. Thổ. dày, đầy đặn.

- Thiên văn: Kinh Trập, Võ Thủy, Lập Xuân. Tháng Giêng tháng Chạp, tinh tú, khí trời. Đông Bắc.

- Hình tượng: Chùa, tôi tớ. Bàn tay, ngón tay, mũi, tì, vuông.

- Tính tình: đa nghi, nội cương ngoại nhu.
- Lộc: hợp với Bính.

8. *Doài* ≡: Đầm, thiếu nữ, phù thủy, vợ bé, hùng biện, vui tính. Cọp, dê. Giảng dạy, đao phủ, bên phải, phổi. Vị cay, sắc trắng. Vàng, bạc, sừng, kim loại.

- Thiên văn: Sương Giáng, Hàn Lộ, Thu Phán. Chính Tây. Tháng Tám. Dậu. Mù hơi, sương, móc. Cảnh vui.

- Lộc: hợp với Đinh.

### 3. Biểu đồ âm dương tiêu trường trong mười hai tháng (Lịch Kiến Dân).

Theo sử, từ đời nhà Chu ngược đến đời Hoàng Đế theo Lịch Kiến Dân, tức lấy Dần làm tháng Giêng. Đến đời Tần, sau khi thống nhất thiên hạ, Tần Thủy Hoàng tuyên bố bãi bỏ Lịch Kiến Dân, và dùng Lịch Kiến Tí, nghĩa là lấy Tí làm tháng Giêng (Cũng có một vài triều đại ngắn ngủi đã lấy Sửu làm tháng Giêng). Hán Lưu Bang dùng lại Lịch Kiến Dân. Xét về mặt phương hướng, thời tiết, triết học... thì dùng Lịch Kiến Dân là hợp lý. Sau đây là bản đồ Tiết khí tiêu trường trong 12 tháng theo khí Âm Dương (chứ không phải tên gọi của mỗi tháng).

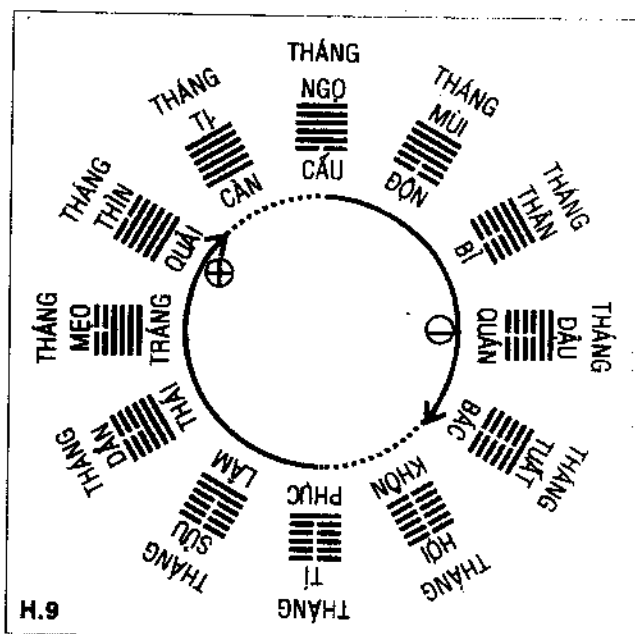

Trên H.9 ta thấy: Từ tháng 11 (tháng Tí) đã có “nhất Dương



sinh” (quái Phục), đến tháng Giêng (Dần) có “tam Dương sinh”. Tháng Giêng là tháng Tết, mọi nhà đều vui chơi, sau một năm lao động vất vả. Nên tháng Giêng được gọi là “Tam Dương khai thái”. Từ đây cho đến tháng Ty (tháng Tư, quái Càn), Dương cực đại (gọi là Dương trưởng), bấy giờ khí âm không còn nữa (Âm tiêu).

Do đó, từ tháng 11 cho đến tháng Tư (nói cách khác, từ tiết Đông Chí đến tiết Mang Chủng), khí dương từ cực tiểu đến cực đại, nên vòng cung Bắc – Đông – Đông Nam đi theo chiều Dương +.

Cũng trên H.9 ta thấy, từ tháng Ngọ (tức tháng Năm) bắt đầu “nhất Âm sinh”, đến tháng Hợi (tháng Mười) là cực Âm (quái Khôn), ta thấy Dương tiêu, Âm trưởng. Vòng Cung Nam – Tây – Tây Bắc (tức từ tiết Hạ Chí đến tiết Đại Tuyết) đi theo chiều Âm –.

Hai chiều Âm Dương này đã nghiệm lại phần III 8, H.8 (Độc giả xem lại phần này).

\* Quý độc giả cần chú ý, bản đồ 12 tháng với 12 quái trên đây chỉ là đồ biểu tượng trưng tiết khí từng tháng, nên Quái Càn nằm gần cung Ngọ (Ly ☲), và Quái Khôn nằm gần cung Tí (Khảm ☵), vẫn Càn trên Khôn dưới như ở Tiên Thiên, nó có một giá trị lý luận thực tiễn trong triết học.

\*\* Độc giả muốn đi sâu vào Dịch Lý, điều cơ bản là phải nắm vững quái hình quái tượng của Bát Quái; quái hình, quái danh, quái ý của 64 quái.

#### **4. Dịch lý và phong thủy**

Dịch lý có thể gọi là linh hồn của văn hóa Trung Quốc. Từ thời cổ đại người ta đã dùng Dịch lý để bói toán. Môn phong thủy đã nảy sinh từ trong việc kiến đô lập ấp. Mỗi lần kiến đô hay thiên đô, người ta đều đem Dịch ra bói. Bói bằng cổ thi hay bói bằng mai rùa, rồi dùng Dịch để kiến giải.

Từ việc kiến đô lập ấp, tiến tới việc xem hướng dựng nhà, nó thành thông dụng cho cả nước. Tục ngữ Trung Quốc lẫn

nước ta đều có câu: “sống có nhà, thác có mồ”. Từ việc dựng nhà cho người ở, người ta nghĩ đến việc làm mồ cho người chết. Họ chọn chỗ đất có “khí thế”, và họ cũng coi hướng kỹ lưỡng. Ngoài tám hướng trong Bát Quái, các thầy phong thủy còn chú trọng đến Âm Dương, Ngũ Hành, Thiên Can, Địa Chi, tinh tú, ngày giờ tháng năm... Có khi người ta còn đi xa hơn, sau khi chọn được cuộc đất, muốn cho chắc, họ bói xem cuộc đất đã chọn ấy có tốt không. Tuy vậy, người có kiến thức về phong thủy sau khi họ đã chọn được cuộc đất rồi, họ chẳng cần phải bói toán nữa.

### Chú Thích

(1) “... Cát hung định đại nghiệp”: Các nhà Dịch học từ đời Hán về sau căn cứ từ ngữ “Đại nghiệp” mà chú giải đó là ngôn ngữ của bậc Thánh vương. Còn các học giả bình dân chắc là họ dùng “sự nghiệp”.

(2) Hai khí Dương, Âm không bao giờ nằm ở dạng đơn, cũng như trong hóa học ngày nay, các chất khí luôn luôn ở dạng phân tử.

(3) Sự cấu thành  $\equiv$ ,  $\equiv$ ,  $\equiv$ ,  $\equiv$ , ở vào giai đoạn khai thiên lập địa, tức là lúc hỗn độn, nên sự tái tạo trên các vạch là tự động chồng lên. Khi vũ trụ đã hình thành, Dương sinh, hoặc Âm sinh đều bắt đầu dưới góc tính lên. Cứ xem bản đồ 12 tháng thì rõ.

(4) Khí dương 1, 3, 5, 7, 9 còn khí âm thì 2, 4, 6, 8. Nhưng bởi vì Trời và Đất là hai khối Dương, Âm lớn nhất, nên mới Đất nhận thêm 10. Hơn nữa số 5 thuộc thổ nằm Trung cung và 10 là 2 lần 5 nên cũng thuộc thổ. Vấn đề này cho phép ta bàn thêm: trong hệ thống đếm của người Trung Quốc cổ đại họ đã biết dùng cơ số thập phân. Các nhà nghiên cứu về cổ đại cho rằng người Trung Quốc ý niệm rất sớm về con số không (0), họ cho nó là con số của Trời Đất, tức là con số của Đạo. Theo lịch sử toán học, con số 0 do người Ấn Độ tìm ra khoảng 5.000 năm trước đây, tương đương với thời Hoàng Đế. Vậy “vòng tròn

trắng của Đạo” là hình tượng của số 0 thời cổ.

5. Aristote (384–322), triết gia cổ Hi Lạp cho rằng, cấu tạo Vũ Trụ là do bốn đại công năng Đất, Nước, Lửa, Khí. Ông ký hiệu:

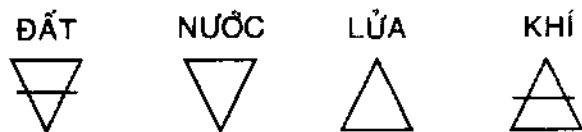

Trong kinh điển của nhà Phật cũng cùng một quan niệm như vậy.

(6) Kết thằng có từ thời Phục Hi, nó dùng làm phương tiện ghi nhớ, tính đếm. Một chùm dây gồm 8 sợi (có khi là 6 sợi), mỗi sợi mỗi màu khác nhau sắp qui ước theo thứ tự của màu sắc. Có điều gì đáng nhớ thì họ chọn một dây thích hợp gút một gút. Lại ví dụ, họ muốn ghi số 322 chẳng hạn, họ thắt sợi dây thứ ba (hàng trăm) 3 gút, sợi dây thứ hai (hàng chục) thắt 2 gút, sợi hàng đơn thắt 2 gút. Đọc 322. Hiện nay một số dân tộc Trung Á và Nam Mỹ còn dùng lại dây này, họ gọi là *kipou*. Từ cách sử dụng kết thằng, người Trung Quốc chế ra bàn toán.

(7) Hào 5 chỉ cho ngôi vua chúa. Nếu hào 5 (ngôi dương) mà là hào Dương thì rất tốt, gọi là hào Cửu Ngũ. Thời phong kiến, khi vua lên ngôi, người ta gọi là “lên ngôi cửu ngũ”.

## CHƯƠNG HAI

# THIÊN VĂN VÀ LỊCH PHÁP

### A. THIÊN VĂN

Trong khoa Thiên văn cổ một phần mang tính chất khoa học, một phần có tính thần bí. Những nhà Thiên văn cổ quan sát thiên tượng bằng đôi mắt bầm sinh cộng với óc phán đoán. Họ phân biệt được Hoàng đạo và Xích đạo Trời. Họ tính được Điểm Xuân phân và Thu phân. Họ chia Tinh tú ra làm 3 đại khu và 28 tiểu khu. Ba đại khu đó gọi là Tam Viên: Tử Vi Viên, Thái Vi Viên và Thiên Thị Viên. Còn 28 tiểu khu chính là nhị thập bát tú.

Thiên văn học ngày nay chia toàn thể bầu trời ra làm 88 vùng. Lại tùy theo độ sáng của sao mà chia cấp bậc. Mỗi cấp sao sáng gấp 2,15 lần. Chẳng hạn sao cấp 2 sáng hơn sao cấp 3 là 2,15 lần, sáng hơn sao cấp tư là 4,8225 lần...

Hồi thượng cổ, các nước Hy Lạp, Ai Cập, Babylonie, Chaldée, Hébreux, Ấn Độ đều có thuật Chiêm tinh (Astronomie). Họ hình dung tinh tượng mà đặt tên cho từng chòm sao. Ví dụ một chòm gồm 7 ngôi sao sáng ở Bắc thiên cầu, người bình dân nước ta gọi là “Chòm sao Bánh Lái Lớn”, “Chòm sao Bánh Lái Nhỏ”, người Tây gọi là Đại Hùng Tinh, Tiểu Hùng tinh, người Trung Quốc gọi là Bắc Đẩu (chòm sao cái gáo)...

Trong thuật Chiêm tinh, người ta đã gán cho mỗi ngôi sao là một vị thần. Người Hy Lạp và người Trung Quốc đều quan niệm như vậy. Các bộ tiểu thuyết thần thoại như Phong Thần, Tây Du là chứng minh rõ nhất.

Người xưa đã đo được tinh vị của từng chòm sao và tính

được tọa độ địa dư tương ứng, có một điều đáng gây ấn tượng, nếu trên trời có chòm sao hình X, thì ở dưới đất nơi vị trí tương ứng, núi sông ở đó có hình X' gần đồng dạng với X.

Đời Tống có Trần Đoàn (tự Hi Di) là nhà Chiêm tinh nổi tiếng (thọ 118 tuổi - Theo "Trung Quốc "Đạo Giáo Chư Thần") đã thiết lập môn Tử Vi dùng năm, tháng, ngày, giờ sinh mà thiết lập hệ thống 12 cung an theo các tinh tú trên trời, để tính việc lành dữ. Môn này tự dựng ra một số "sao Thần" (không có thật trong bản đồ Thiên văn) như Hóa Lộc, Hóa Quyền, Hóa Khoa, Hóa Kỵ, Tuần Trung, Triệt Lô...

Và môn Phong Thủy Học nghiêm nhiên cũng có những vị thần sao. Theo cổ nhân, nếu ai chọn đúng thời gian và phương vị để dựng nhà, hoặc táng huyết, thì gia đình đó phát phúc. Nếu ngày nay chúng ta cho đó là mê tín sợ rằng đã "vơ đũa cả nắm" mà bỏ đi công trình nghiên cứu của tiền nhân về sự tương quan giữa thiên nhiên và con người.

Chúng tôi cố gắng đưa ra phương vị và hình ảnh những vị sao, đối chiếu giữa hai nền Thiên văn cổ và Thiên văn hiện đại, để độc giả có tài liệu nghiên cứu thực tiễn. Nhà thơ ngụ

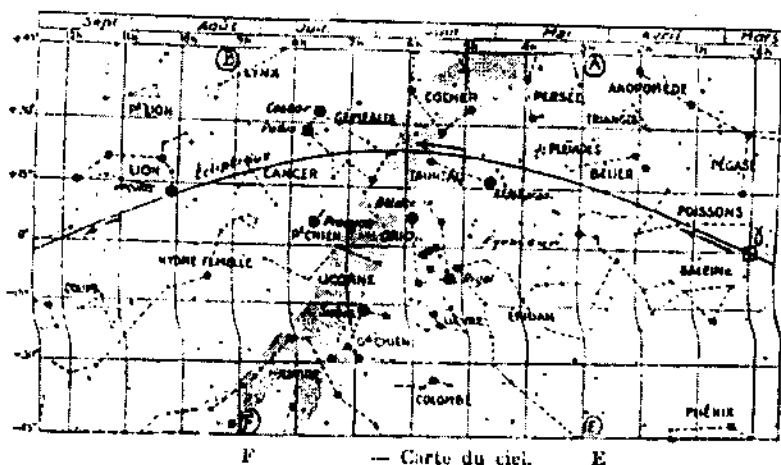

Hình 10: Bản đồ tinh tú trên hoàng đạo, từ xuân phân đến thu phân.

(Trích COSMOGRAPHIE của Couderc)

ngôn La Fontaine đã từng khôi hài về những người “mê tín sao” như sau: “Hai người sinh ra cùng ảnh hưởng dưới một vì sao, nhưng kẻ cầm vương trượng (chỉ cho vua chúa), người xách đã cầu bồng (chỉ cho ăn mày).”

Người Cổ Hy Lạp gần 3000 năm nay đã thấy trên Hoàng Đạo 12 Chòm Sao (constellation) rất đặc biệt và phân gần đều nhau.

*Giải thích tinh đồ (H.10):*

– Vòng cung 0♈: đường Hoàng đạo (Écliptique). Đường này có tính chất biểu kiến do tâm Mặt Trời đi qua (1). ♈ là điểm Xuân phân (Point Vernal).

– Đường thẳng 0♈ là đường Xích đạo Trời (Equateur Céleste).

– Từ trên xuống, từ phải sang:

• Pégase: Chòm Phi Mã. Sao Thất (vòng 28 sao) thuộc chòm này.

• Poissons: Chòm Song ngư, ký hiệu ♓.

• Andromède: Chòm Tiên Nữ. Sao Khuê (vòng 28 sao) thuộc chòm này.

• Bélier: Chòm Bạch Dương (con Dê), ký hiệu ♈

• Aldebaran: Sao Tất (vòng 28 sao), nằm trong Chòm Taureau.

• Taureau: Kim Ngưu, ký hiệu ♉.

• Orion: Chòm Liệp Hộ. Sao Chủy, Sao Sâm (vòng 28 sao) thuộc chòm này.

• Gémeaux: Chòm Song Tử, ký hiệu ♊.

• Cancer: Chòm Cự giải (con Cua), ký hiệu ♋.

• Lion: Chòm Sư tử, ký hiệu ♌.

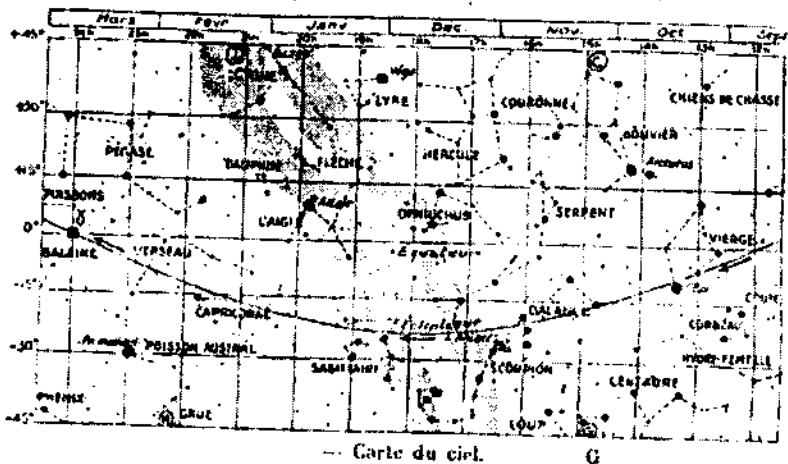

Hình 10: Bản đồ tinh tú trên hoàng đạo, từ thu phân đến xuân phân.  
(Trích COSMOGRAPHIE của Couderc)

*Giải thích tinh đồ (H.11) (từ phải sang):*

- Vierge: Trinh Nữ (còn gọi Thất Nữ), ký hiệu ♍
- Coupe: Chòm Chu Tước (còn gọi Cự Trước). Sao Dực (vòng 28 sao) thuộc chòm này.
- Corbeau: Chòm Ô Nha (con Quạ). Sao Chấn (vòng 28 sao) thuộc chòm này.
- Balance: Chòm Thiên Bình (Thiên Xứng), ký hiệu ♎
- Scorpion: Ma Hạt (còn gọi Hồ Cáp) Thần Nông), ký hiệu ♏
- Sagittaire: Chòm Nhân Mã, ký hiệu ♐
- Capricorne: Chòm Ma kết (còn gọi là Sao Ngưu, Khiên Ngưu, Ngưu Lang), ký hiệu ♑
- Verseau: Chòm Bảo Bình, ký hiệu ♒

Trên đây là 12 Chòm Sao với 12 ký hiệu tượng trưng. Chẳng những chúng tượng trưng về hình dạng của chòm sao đó mà

còn tượng trưng cho sự may mắn hay rủi ro trong tương lai nếu ai sinh nhằm vào tháng của vì sao đó. Nó là sự ẩn tượng đáng đặc truyền thế của người Tây phương. Mỗi vì sao có một hay nhiều huyền thoại và truyền thuyết, hầu hết là trữ tình. Văn nghệ của Cổ Hy Lạp phong phú là nhờ những huyền thoại này. Nó có một vị trí rất quan trọng trong khoa học hiện đại.

Trên hình 10 và 11, vùng trời xám là dải Ngân Hà (La Voie Lactée). Truyền thuyết nước ta và Trung Quốc nói về Ngưu Lang (Capricorne) và Chức Nữ (Verseau) với mối tình thật đáng... “hận đời đen bạc”! Chức Nữ là công chúa nhà Trời rất chăm lo “lao động sản xuất”, quanh năm ngồi dệt cửi, lại phải lòng anh chàng chăn trâu vai u thịt bắp Ngưu Lang. Những đêm đẹp trời hai người lên lút hẹn tình tự, Trời biết được nổi trận lôi đình đày hai người cách xa, cách nhau dải Ngân Hà mù mịt khói sương. Rồi cứ mỗi năm đến đêm Thất tịch, họ tìm đến bờ sông nhờ bầy chim Ô Thước bắc cầu cho họ gặp nhau, để rồi những giọt lệ lâm ly kia rơi xuống cõi nhân gian trở thành những giọt mưa ngâu vào đêm mồng Bảy tháng Bảy. Thì ra vương quốc Trời cũng quá... phong kiến, nếu không môn đăng hộ đối thì đừng hòng! Ấy vậy mà cụ thi sĩ Tản Đà nhà ta không hay biết gì, cứ nhơn nhơn gửi thư lên thiên đình giới thiệu mình và hỏi con gái Trời làm... vợ! Cụ Trời lại nổi giận thêm lần nữa (chẳng khác gì cơn nổi giận đối với Tôn Đại Thánh trước đây), vo tròn bức thư ném xuống hạ giới và hét: “Chức Nữ tào tòng giao tế giá, Hằng Nga bất nại bão phu miên” (Chức Nữ đã sớm có... mối lương duyên đẹp, còn Hằng Nga thì cứ ôm chồng ngủ suốt ngày đêm)...

Trong Thiên văn học người ta chứng minh được rằng điểm Xuân phân mỗi năm chậm đi 50,2”, tức là khoảng 26.000 năm

Vòng Zodiacque 2000 năm trước												
Vòng Zodiacque hiện tại												
Tháng (Dương lịch)	10	11	12	1	2	3	4	5	6	7	8	9



trở hết một vòng. Do đó các sao trên Hoàng đạo, ảnh hưởng  $\gamma$  mà lệch theo. Vậy trong 2000 năm chúng lệch khoảng  $30^\circ$ .

\* Xem thế, vòng Sao Nhị Thập Bát Tú với những độ đã ghi từ đời Hán (hơn 2000 năm) chắc nay cũng đã lỗi thời. Và những la bàn ghi dựa theo những tài liệu cũ, không biết nay còn hiệu nghiệm khi đo đạc về tinh tú chăng?

\* Tháng Giêng, Mặt Trời đi qua chòm  $\Upsilon$ , khi Mặt Trời lặn, phương Đông sao Cự Giải  $\Sigma$  xuất hiện. Tương tự cho các sao tháng Hai, tháng Tám, tháng Ba, tháng Chín.

\* Do đó các sách Chiêm tinh cách đây 1500 về trước nay phải tự động tăng lên  $30^\circ$  mới hợp.

## I. NHỊ THẬP BÁT TÚ ĐỐI CHIẾU

### 1. Phương vị 28 sao trên xích kinh

a. Người Trung Quốc đã phát hiện vòng 28 sao gần 5000 năm nay, vòng sao ấy có khi độc lập với 12 sao trên Hoàng đạo, có khi nó là bộ phận chính của các sao ấy. Thiên văn học hiện nay đã xác định sự có mặt của chúng không khác gì sách vở xưa để lại.

b. Sao Trục niên: Cổ nhân đã có những bậc thông thái, đem sự chiêm nghiệm phối hợp với thực tiễn, để đưa ra những qui tắc, có cái khoa học có thể chứng minh, có cái không thể chứng minh, chỉ có chấp nhận. Một trong những điều ấy là vấn đề trục niên của sao. Trong Sử Ký (Tư Mã Thiên), thiên Quan Thư có nói, năm nào sao trục niên không sáng sủa thì đất nước nhiều nươg. Vòng 28 sao với vòng 60 năm, có bội số chung nhỏ nhất là 420 năm. Vậy cứ 420 năm, mỗi vì sao trục niên gặp năm đủ Can Chi một lần. Vd: Năm Giáp Dần 1974 có Sao Giác trục niên, mãi đến năm Giáp Dần 2394 Sao Giác mới trục lại. Nếu tính về năm chi thì cứ 84 năm, mỗi sao sẽ trục lại. Vd, Sao Giác trục năm Dần 1974, chỉ đến năm Dần 2058 sẽ trục lại.

### Ghi chú:

a/ Các chữ Hy Lạp  $\alpha, \beta, \gamma, \delta \dots$  ghi theo thứ tự "cấp sao".

Sao sáng cấp 1 ghi ợ, cấp bốn ghi ồ...

b/ Chòm sao Trường Xà (còn gọi Đàng Xà – Serpent) nằm về phía Bắc chòm Scorpion (Ma Hạt).

c/ Sao trực niên vẫn tiếp tục lưu diễn. Năm 2002 Nhâm Ngọ là năm của Sao Giáp, 2003 là của Sao Cang....

**Bảng 28 sao đối chiếu**

PHƯƠNG	TÊN SAO	CỤ TINH	XÍCH KINH	TRỰC NIÊN
7 sao THANH LONG PHƯƠNG ĐÔNG	Giác Mộc GIAO	Thất Nữ	174 <sup>o</sup> 35	Giáp Dần 1974
	Cang Kim LONG	Thất Nữ	186 <sup>o</sup> 06	Ất Mão 1975
	Đê Thổ LẠC	Thiên Bình	194 <sup>o</sup> 88	1976
	Tâm Nguyệt HỔ	Ma Hạt	209 <sup>o</sup> 59	1977
	Vĩ Hỏa HỔ	Ma Hạt	214 <sup>o</sup> 91	1978
	Cơ Thủy BẢO	Ma Hạt	219 <sup>o</sup> 41	1979
		Nhân Mã	238 <sup>o</sup> 17	1980
7 sao HUYẾN VŨ PHƯƠNG BẮC	Đẩu Mộc GIẢI	Nhân Mã	248 <sup>o</sup> 75	Tân Dậu 1981
	Ngưu Kim NGUU	Ma Kết	275 <sup>o</sup> 10	Nhâm Tuất 1982
	Nữ Thổ BỨC	Bảo Bình	262 <sup>o</sup> 84	Quý Hợi 1983
	Hư Nhật THỬ	Bảo Bình	294 <sup>o</sup> 58	Giáp Tý 1984
	Nguy Nguyệt YẾN	Bảo Bình	303 <sup>o</sup> 98	Ất Sửu 1985
	Thất Hỏa TRƯ	Phi Mã (Pégase)	320 <sup>o</sup> 26	1986
	Bích Thủy ĐƯ	Phi Mã	336 <sup>o</sup> 82	1987
7 sao BẠCH HỔ PHƯƠNG TÂY	Khuê Mộc LANG	Tiên Nữ Andromède	345 <sup>o</sup> 18	Mậu Thìn 1988
	Lâu Thổ TRI	Bạch Dương	0 <sup>o</sup> 97	1989
	Mão Nhật KÊ	Bạch Dương	11 <sup>o</sup> 89	1990
	Tất Nguyệt Ô	Kim Ngưu	26 <sup>o</sup> 61	1991
	Chủy Hỏa HẦU	Kim Ngưu	37 <sup>o</sup> 67	1992
	Sâm Thủy VIÊN	Lạp Hộ Orion	55 <sup>o</sup> 45	1993
	Lạp Hộ	66 <sup>o</sup> 62	1994	
7 sao CHU TƯỚC PHƯƠNG NAM	Tinh Mộc NGAN	Song Tử	64 <sup>o</sup> 34	Ất Hợi 1995
	Quĩ Kim DƯƠNG	Cự Giải	97 <sup>o</sup> 10	1996
	Liêu Thổ CHƯƠNG	Trường Xà Serpent	101 <sup>o</sup> 11	1997
	Tinh Nhật MÃ	Trường Xà	115 <sup>o</sup> 88	1998
	Trường Nguyệt LỘC	Trường Xà	122 <sup>o</sup> 59	1999
	Dục Hỏa XÀ	Cự Tước Coupe	139 <sup>o</sup> 68	2000
	Chấn Thủy DẦN	Ô Nha Corbeau	177 <sup>o</sup> 62	Tân tì 2001

d/ Sở dĩ có tên Thanh Long (còn gọi Thương Long), Huyền Vũ, Bạch Hổ, Chu Tước, là bởi 7 chòm phương Đông nối liền với nhau giống hình Rồng, vì phương Đông là màu xanh, nên gọi Thanh Long. Phương Bắc thuộc màu đen (huyền), bảy chòm nối liền nhau giống hình Rùa, nên gọi Huyền Vũ. Phương Tây thuộc Trắng (Bạch) và 7 chòm phương Tây nối nhau giống hình Hổ, nên gọi Bạch Hổ. Phương Nam thuộc màu đỏ (Chu), 7 chòm phương Nam nối lại giống hình Chim, nên gọi Chu Tước, Long, Hổ, Qui, Tước hay Long, Lân, Qui, Phụng thường gọi là Tứ Linh.

## 2. Hình dạng và sự ảnh hưởng 28 sao \*

### a. 7 Chòm Sao Phương Đông (Thanh Long)

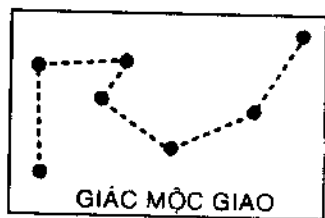

*Sao Giác*: Tòa thứ nhất trong 7 tòa thuộc Đông Phương Thanh Long, chiếm trên Hoàng Kinh 12 độ, thuộc chòm Thất Nữ (Vierge). Tây phương gọi Sao Giác là Spica, màu sáng trắng. "Tinh kinh" viết: "Hai ngôi trong sao Giác làm cổng Trời (Thiên môn). Cũng có lý. Vì đường xích đạo của 5 sao Kim,

Mộc, Thủy, Hỏa, Thổ tinh đều đi qua không phận của Sao Giác. Sách "Quan Tượng Ngoại Chiêm" viết: "Hai ngôi trong sao Giác làm Thiên Quan, thì Thanh Long chính là Giác vậy". Giác, chủ tạo hóa vạn vật. Kỳ sao sáng là thiên hạ thái bình.

*Sao Cang*: Tòa thứ nhì trong 7 tòa thuộc phương Đông Thanh Long, chiếm trên Hoàng Kinh 9 độ. Giữa chòm sao này có các sao nhỏ như Đại Giác, Chiết Uy, Nhiếp Tróc, thuộc chòm Thất Nữ. "Lễ, Nguyệt Lệnh" chép: "Tháng Trọng Hạ (tháng Năm) tối, Cang ở giữa trời". *Sử Ký, Thiên Quan Thư* viết: "Sao Cang làm đèn miếu phân tán". Chủ bệnh tật. Gặp kỳ sao sáng thì tránh được dịch, tật. Nếu sao u ám, thì xã hội sinh nhiều

(Phần này soạn dựa theo sách "Quĩ Cốc Vô Tự Thiên Thư" của Trần Anh Lược - Hồng Kông 1966).

bệnh tật quái lạ.

Sao Đê, Tòa thứ ba trong 7 tòa thuộc Đông phương Thanh Long, chiếm trên Hoàng Đào 14 độ, thuộc chòm sao Thiên Bình (Balance). Tây phương gọi sao Đê là Qubenelgenubi. "Lễ, Nguyệt Lệnh" chép: "Tháng quý đông (tháng

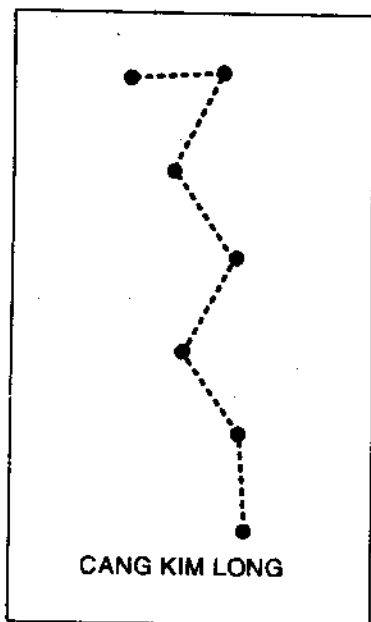
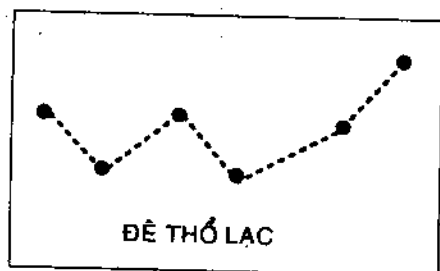

Chạp) sáng sớm, sao Đê ở giữa trời". Kinh Thi, bộ Nhã, gọi Đê là "Thiên Cẩn". Còn "Tịnh Kinh" nói: "Tên thứ nhất của Đê là Thiên Cẩn, tên gọi thứ nhì là Thiên Phủ. "Sử Ký Thiên Quan Thư": "Đê gọi là Thiên Cẩn, chủ về bệnh tật".

d/ Sao Phòng: Tòa thứ tư trong 7 tòa thuộc Đông Phương Thanh Long, chiếm trên Hoàng Kinh 6 độ, còn có tên là Thiên Tứ (Tứ là cỗ xe). Chòm sao này lại có sao Câu Mệnh, Đông Tây gồm: Phạt, Viêt, Tùng đều phụ thuộc vào sao Ma Hạc (Scorpion). "Tấn Thư, Thiên Văn Chí" viết: "Phòng, gồm 4 sao chính làm Minh Đường. Thiên Tử ban chánh đức cho các cung". "Sử Ký, Thiên Quan Thư", viết: "Phòng là sao Thiên Phủ còn gọi là Thiên Tứ". Kỳ sao sáng, chủ việc chánh trị trong sáng thanh bình.

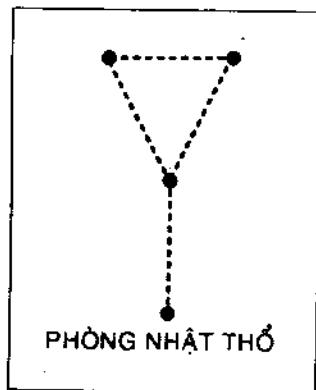

**Sao Tâm:** Tòa thứ năm trong 7 tòa thuộc Đông Phương Thanh Long, có 3 ngôi sao sáng tựa chữ Tâm (心), chiếm trên Hoàng Kinh 6 độ. Trong đó có một ngôi gọi là Đại Hỏa. Chòm sao Tâm còn tích tụ 12 tiểu tinh, thuộc về chòm Ma Hạt (Scorpio). Tây phương gọi Tâm là Antares, sắc đỏ. *Lễ, Nguyệt Lệnh* viết: “Tháng 6 buổi tối, Hỏa giữa trời”. Hỏa chính là Sao Tâm. *Tinh Kinh* viết: “Tâm tam tinh, ngôi chính giữa là Thiên Vương, ngôi trước là Thái Tử, ngôi sau là Thứ Tử, đó là Hỏa Tinh vậy”. Sao Tâm còn có tên là Thương Tinh. Kỳ sao sáng chủ việc văn minh xương thịnh.

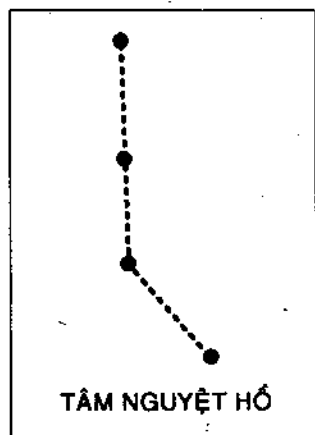

**Sao Vĩ:** Tòa thứ sáu trong 7 tòa thuộc Đông Phương Thanh Long, hình giống móc câu, chiếm trên Hoàng Kinh 19 độ. Sao này gồm có các sao: Hữu Điển, Thiên Giang, Truyền Thuyết, Ngũ Đẳng, phụ thuộc vào sao Ma Hạt. *Lễ, Nguyệt Lệnh*: “Tháng Mạnh Xuân buổi sáng sớm, Vĩ giữa trời”. *Tả Truyện* viết: “Long Vĩ phục Thần” (Vĩ trong Chòm Thanh Long mọc vào buổi sáng sớm). Sách *Quan Tượng Ngoại Chiêm* chép: “Vĩ gồm 9 sao, thuộc chòm Thanh Long, một ngày xẻ cây”. Kỳ sao sáng, Vĩ chủ phong mục (chăn nuôi giàu có). Gặp kỳ sao tối, chủ việc tai họa lụt lội. Lại chủ việc vua tôi bất hòa.

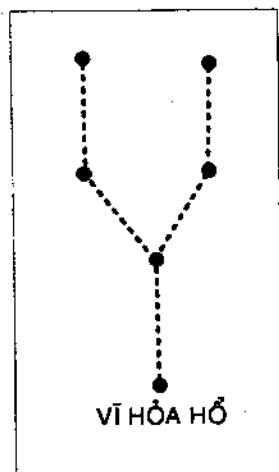

**Sao Cơ:** đó là tòa cuối cùng trong Đông Phương Thanh Long 7 tòa, hình giống như cái ky lật úp, chiếm trên Hoàng Kinh 10 độ, thuộc chòm Nhân Mã (Sagittaire), còn gọi nó là Nam Cơ. *Sử Ký, Thiên Quan Thư*: “Cơ như du khách, cung phủ

của Hậu phi, chủ khẩu thiết”.

*b. Chòm Sao phương Bắc  
(Huyền Vũ)*

*Sao Đẩu:* Tòa thứ nhất trong 7 tòa thuộc Bắc Phương Huyền Vũ, có hình dạng cũng gần giống như chòm sao Bắc Đẩu (Grande Ours); chiếm trên Hoàng Kinh 25 độ, thuộc chòm Nhân Mã, nó còn có tên là “Bắc Đẩu của phương Nam”, nên gọi nó là Nam Đẩu. *Kinh Thi, Tiểu Nhã:* “Cơ, Đẩu đều ở về phía Nam, Cơ

tại Nam mà Đẩu tại Bắc. Cho nên nói Nam Cơ, Bắc Đẩu”. Tấn Thư, Thiên Văn Chí. “Bắc phương Nam Đẩu Lục Tinh, Thiên Miếu dã. Nhất viết Thiên Cơ” (Sáu ngôi Nam

Đẩu ở phương Bắc (rất tôn quý) nên gọi Thiên Miếu. Ngôi thứ nhất chính là sao Thiên Cơ). Kỳ sao sáng, chủ thiên hạ thái bình, quân thần khánh hội.

*Sao Ngưu:* Tòa thứ nhì trong 7 tòa thuộc Bắc Phương Huyền Vũ, gồm 6 ngôi chính, còn tên là Khiên Ngưu, chiếm trên Hoàng Kinh 7 độ. Chòm sao này có các ngôi sao: Thiên Điện, Hà Cổ, Thiên Tướng,

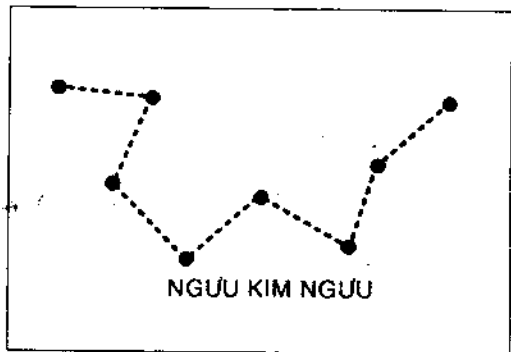
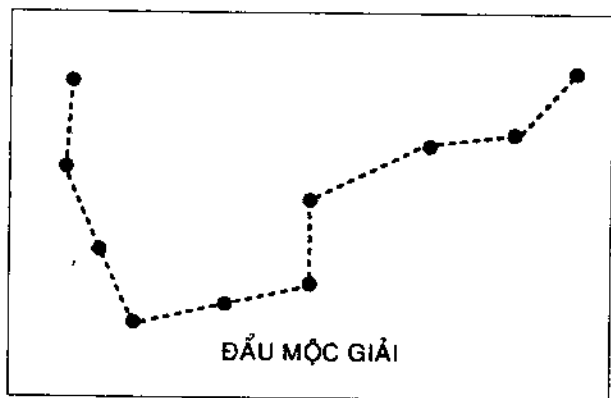
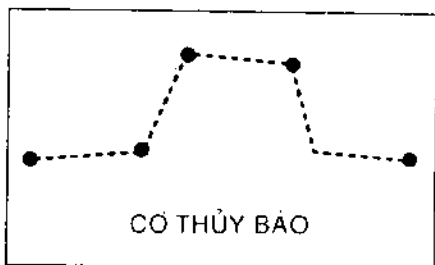

Phân Nữ, Đông Túc, Tây Túc. Ngưu nằm trong chòm Ma Kết (Capricorne). *Lễ, Nguyệt Lệnh*: “Tháng Quý Xuân (tháng Ba), sáng sớm, Khiên Ngưu ở giữa trời. Kỳ sao sáng, nơi nơi phong mục, nhân dân thịnh vượng.

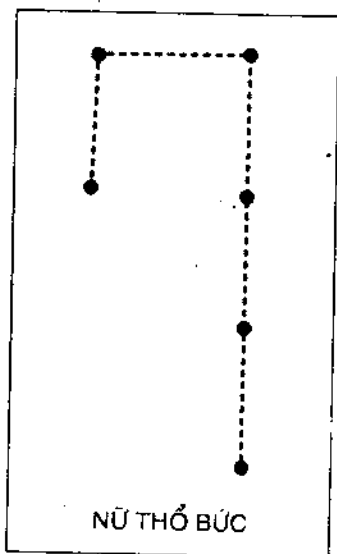

*Sao Nữ*: Tòa thứ ba trong tòa thuộc Bắc Phương Huyền Vũ, trong đó có 4 ngôi sao sáng, còn có tên là Vụ Nữ, chiếm trên Hoàng Kinh 11 độ, thuộc chòm sao Bảo Bình (Verseau). *Lễ, Nguyệt Lệnh*: Tháng Mạnh hạ (tháng Tư), sáng sớm, Vụ Nữ ở giữa trời. *Sử ký, Thiên Quan Thư*: “Vụ Nữ tức là Chức Nữ nằm phía Bắc Ngân Hà”. Ba sao trong Vụ Nữ thuộc về chòm sao Thiên Cầm (Lyre). Gặp kỳ sao sáng chủ phụ nữ xương thịnh, đặc thế. Vì Chức Nữ là bậc Tôn Nữ.

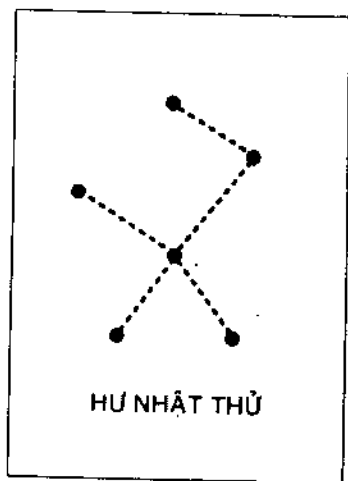

*Sao Hư*: Tòa thứ tư trong 7 tòa thuộc Bắc Phương Huyền Vũ, có hai ngôi sao sáng, tam tú liên châu, chiếm trên Hoàng Kinh 9 độ. Những ngôi trong chòm có tên: Tư Mệnh, Tư Lộc, Tư Ngụy, Tư Phi, Khốc, Chú, Thiên Lũy. Thuộc chòm Phi Mã (Pégase)  $\alpha$ ,  $\beta$ . Sao Hư còn có tên là Doanh Thất. *Lễ, Nguyệt Lệnh*: “Tháng Mạnh Xuân mặt trời đi qua chòm Doanh Thất”. *Sử Ký, Thiên Quan Thư*: “Doanh Thất đa thanh Miếu” (Doanh Thất thanh khiết, linh hiển). Kỳ sao sáng, vận nước cường thịnh, thái bình.

e/ *Sao Ngụy*: Tòa thứ năm trong 7 tòa thuộc Bắc Phương Huyền Vũ, chiếm Hoàng Kinh 16 độ. Sao này còn có tên là Nội Xử (cái chày), còn có những tên khác như: Đông Phủ, Thiên Câu, Tào Văn, Nội Cửu (cái cối). Có một ngôi thuộc vào sao Bảo Bình, nằm trên Xích Đạo Trời (Equateur Céleste). Sao còn lại nằm ở chòm Phi Mã  $\theta$  và  $\epsilon$ . *Lê, Nguyệt Lệnh*: “Tháng Trọng Hạ (tháng Năm) sáng sớm, sao Ngụy ở giữa trời. Lại nói, “Tháng Mạnh Đông (tháng Mười), ban đêm sao Ngụy ở giữa trời. Tấn Thư, Thiên Văn Chí: “Ngụy gồm 3 sao có tên: Thiên Phủ, Thiên Thị (Chợ Trời), Giá Thất”. Nếu, Mặt trời, hoặc Ngũ Tinh (Kim Mộc Thủy Hỏa Thổ Tinh) xâm phạm, chủ tai nạn. Lại còn một ý nghĩa khác: chủ thiên tử đổi chỗ ở (tân cư), vì sao Ngụy còn gọi là Giá Thất, Cung Thất.

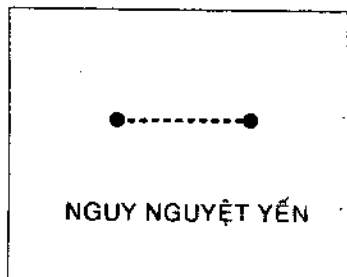

f/ *Sao Thất*: Tòa thứ sáu trong 7 tòa thuộc Bắc Phương Huyền Vũ, sao sáng cấp hai. Thất cũng còn có tên là Cung Thất, thời cổ gọi là Định. *Kinh Thi* viết: “Định chi phương Trung, tác ư Sở Cung” (Khi sao Thất ở giữa trời thì cung Sở mới sinh hoạt). Người xưa muốn kiến tạo cung điện, xem sao Thất mà định hướng. Thất chiếm trên Hoàng Kinh 19 độ. Các ngôi trong chòm sao này có tên: Ly Cung, Lôi Điện, Vũ Lâm, Bắc Lạc Sư Môn, Bát Khôi, Thiên Vồng, Thổ Thiết, Đàng

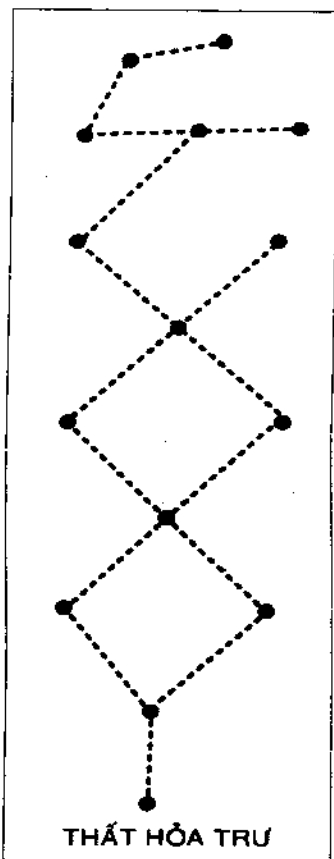



Xà. Quần tinh này nằm trong chòm Phi Mã  $\alpha, \beta$ . *Lễ, Nguyệt Lệnh*: “Tháng Mạnh Xuân (Giêng) mặt trời đi vào Cung Thất”  
 Chu Truyện: “Định, Bắc phương chi Tú, Cung Thất Tinh dã” (Định, ngôi sao phương Bắc, đó chính là Sao Cung Thất). *Quan Tượng Ngoại Chiêm*: “Sao Thất có hai ngôi sáng, một là Cung Thất và một nữa là sao Định. *Sử Ký, Thiên Quan Thư*: “Cung Thất vi Thanh Miếu” (Cung Thất tôn quý nên còn có tên là Thanh Miếu). Kỳ sao sáng quốc gia thái bình thịnh vượng. Sao ám, chủ ôn dịch truyền nhiễm.

g/ *Sao Bích*: Tòa cuối cùng trong 7 tòa thuộc Bắc phương

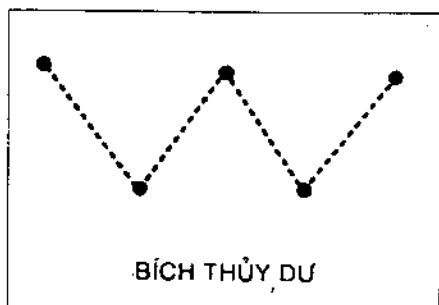

Huyền Vũ, trong đó có hai ngôi là chủ tinh (sao sáng nhất), hình dạng cân đối, chiếm trên Hoàng Kinh 9 độ. Tòa này gồm các sao: Phan Lịch, Vân Vũ, Thiên Cửu, Thiết Toán. Quần tinh này thuộc chòm Phi Mã  $\gamma$ , còn lại mấy ngôi thuộc chòm Tiên Nữ (Andromède)  $\alpha$ . Tây phương

gọi nó là Alpheratz. *Lễ, Nguyệt Lệnh*: “Tháng Trọng Hạ, buổi tối, Đông Bích giữa trời”. *Quan Tượng Ngoại Chiêm* viết: “Hai ngôi chủ tinh trong Sao Bích gọi là Đông Bích. Đó là phủ đệ của Đô Thư. Kỳ sao sáng chủ quốc chánh sáng sửa, bọn tiểu nhân suy sụp thất thế, bậc quân tử đắc dụng”.

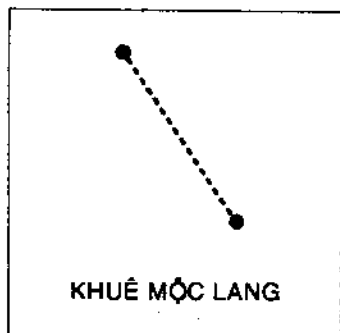

c. 7 Chòm sao Phương Tây (Bạch Hổ)

*Sao Khuê*: Tòa thứ nhất trong 7 tòa thuộc Tây Phương Bạch Hổ, lớn nhỏ 16 ngôi, hình dáng lưng thon đầu nhọn, chiếm trên Hoàng Kinh 16 độ, gồm các ngôi: Ngoại Bình, Thiên Hôn, Sĩ Công, Vương Lương, Sách, Các Đạo. Quần tinh này có 9

sao thuộc chòm Tiên Nữ và 7 sao thuộc chòm Song Ngư (Poissons). *Lễ, Nguyệt Lệnh*: “Tháng Quý Hạ, sáng sớm, Khuê giữa trời”. *Hiếu Kinh* ghi: “Khuê, Chủ Văn Chương”. *Sử Ký*: “Án Khuê chủ văn chương, dĩ Khuê chương xưng văn Hàn Lâm”.

*Sao Lâu*: Tòa thứ nhì trong 7 tòa thuộc Tây Phương Bạch Hổ, gồm 3 ngôi chủ tinh, chiếm Hoàng Kinh 12 độ, gồm các ngôi Tả-Hữu-Cánh, Thái Thương, Thiên Canh, *Thiên Tướng*. Quần tinh này thuộc về chòm Dục Bạch (?)  $\alpha, \beta, \gamma$ . *Lễ, Nguyệt Lệnh*: “Tháng Quý đông, buổi tối Lâu giữa trời”.

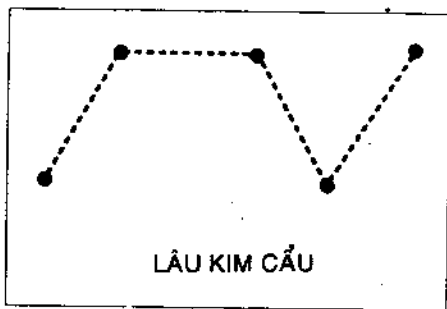

*Sử Ký, Thiên Quan Thư*: “Lâu vi tụ chúng” (nhờ ảnh hưởng sao Lâu có thể tập hợp được dân chúng). *Tán Thư, Thiên Văn Chí*: “Ba chủ tinh trong Sao Lâu gọi là Thiên Ngạc, chủ trông trọt chăn nuôi, ngoài ra còn có thể dấy binh tụ chúng”. Kỳ sao sáng quốc thái dân an. Nếu có Kim Tinh (Venus), Hỏa Tinh (Mars) xâm phạm, chủ việc binh lửa.

*Sao Vị*: Tòa thứ ba trong 7 tòa thuộc Tây phương Bạch Hổ, giống hình cái đỉnh, gồm 3 ngôi Chủ tinh, chiếm trên Hoàng Kinh 15 độ, thuộc chòm sao Bạch Dương (Bélier). *Sử Ký, Thiên Quan Thư*: “Sao Vị gọi là *Thiên Thương*. *Quan Tượng Ngoại Chiêm*: “Vị, tam tinh tứ đại lương” (Vị có 3 ngôi, làm thành 4 cây ruộng). Kỳ sao sáng đất nước dồi dào kinh tế (Bởi vì Thiên Thương là cái bờ đựng lúa). Sao u ám kho lẫm quốc

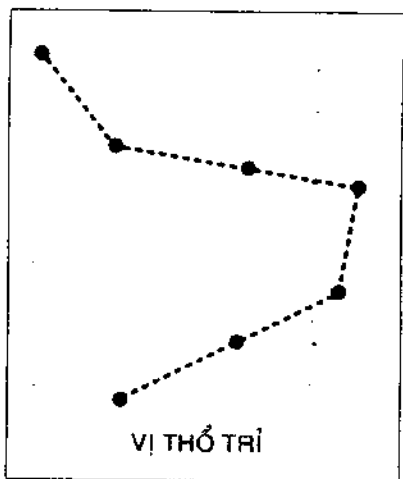

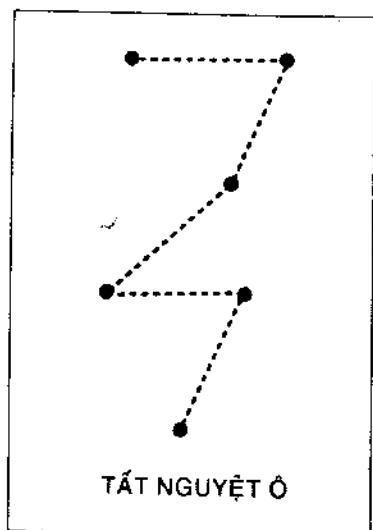
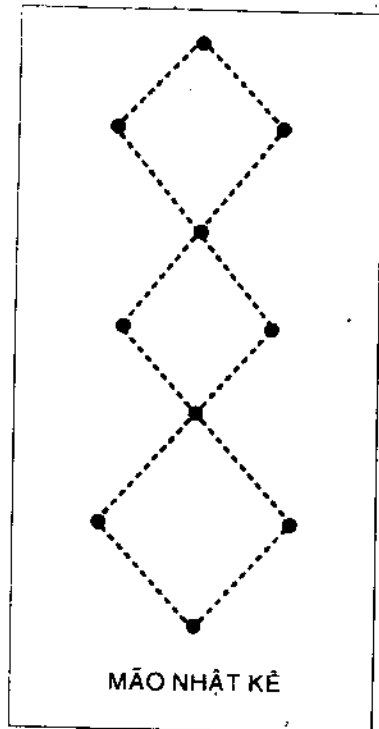

gia bị trống.

d/ *Sao Mão*: Tòa thứ tư trong 7 tòa thuộc Tây Phương Bạch Hổ gồm 7 ngôi chủ tinh, chiếm trên Hoàng Kinh 11 độ. Mão còn có tên là *Bạch Hổ*. Sách *Xuân Thu Kháng Hữu* nói: “Ảnh hưởng của Sao Mão có thể làm nổi tiếng” Mão có 6 ngôi thuộc Chòm Kim Ngưu (Taureau) và 7 ngôi thuộc Chòm Tì Muội Tinh đoàn (Pleiades – sao Rua). *Thượng Thư, Nghiêu Điển*: “Nhật Đoản tinh Mão di chính trọng đông” (Sao Mão Nhật kê vào tháng Mười Một là tổ nhất). Gặp kỳ sao sáng thiên hạ thái bình, kỳ sao u ám có nhiều lời xâm ngôn, không lợi cho việc trí quốc. Sách *“Chính Nghĩa”* nói: “Nhìn vào Viên Kính, thấy Mão có rất nhiều sao nhỏ lẫn lộn trong hơi nước. Trông như dầu bạc, áo trắng, chủ việc tang sự, ngục tù, binh lửa.

e/ *Sao Tắt*: Tòa thứ năm trong 7 tòa thuộc Tây Phương Bạch Hổ, giống hình chữ “Trảo” (𠂇), chiếm trên Hoàng Kinh 17 độ. Trong đó những ngôi sao chính có tên: Thiên Tiết, Chư Vương, Thiên Sự, Ngũ Xa, Tam Trụ, Thiên Hoàng, Hàm Trì, Thi Quan, Cửu Du, Thiên Viên.

Quần tinh này thuộc chòm Kim Ngưu (Taureau) ợ. Tây phương gọi Sao Tắt là Aldebaran, sắc đỏ, đỏ

là chòm sao sáng cấp một. *Lễ, Nguyệt Lệnh*: “Tháng Mạnh Thu, sáng sớm, Tất giữa trời”. *Tân Thu, Thiên Văn Chí*: “Tất gồm 8 ngôi sao sáng chủ việc biên cương có biến loạn, chủ can qua”. *Hậu Hán Thư, Tô Cảnh truyện*: “Tất gọi là Thiên Vông”. Thiên Văn hiện nay cho rằng, Tất nằm trong Tinh đoàn phân tán, tên là Hyades.

f/ *Sao Chủy*: Tòa thứ 6 trong 7 tòa Tây Phương Bạch Hổ, có 3 ngôi sao chính, chiếm trên Hoàng Kinh 1 độ, thuộc chòm Kim Ngưu. *Lễ, Nguyệt Lệnh*: “Tháng Trọng Thu Sao Chủy ở không trung”. *Sử ký, Thiên Quan Thư*: “Ba ngôi sao nhỏ bày ra, gọi nó là Giác Thương (Giác mời uống rượu). Còn gọi là Hổ Đầu, chủ mọi sự tốt đẹp”.

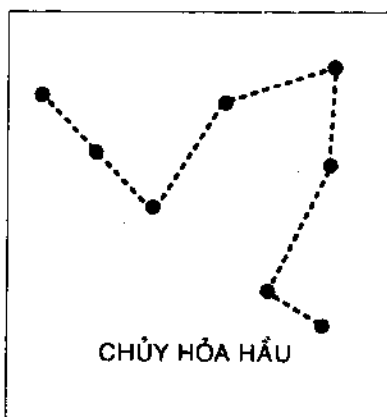

g/ *Sao Sâm*: Tòa cuối cùng trong Tây Phương Bạch Hổ, còn có tên là Sâm Phạt, Thiết Biệt, chiếm trên Hoàng Kinh 10 độ. Các ngôi sao trong chòm có tên là: Ngọc Tinh, Quân Tinh, Thiên Niếu, phụ thuộc vào chòm sao Lạp Hộ (Orion). *Lễ, Nguyệt Lệnh*: “Tháng Mạnh Xuân, tối, sao Sâm ở giữa trời”. *Sử Ký, Thiên Quan Thư*: “Sao Sâm còn gọi là Bạch Hổ, lại còn một tên nữa là Trám Ngải Tử”.

*Kinh Thượng Thư*: “Sâm còn gọi là Đại Thân, chủ việc cất gặt, đốn đẵn”. Kỳ sao sáng đất nước mưa thuận gió hòa, chăn nuôi trồng trọt được mùa. Hiện nay Thiên Văn học cho rằng, một ngôi phía đông (trong

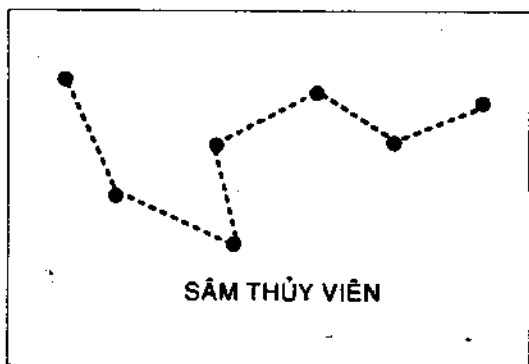

ba ngôi thẳng hàng) thuộc chòm Thiên Lang (Sirius), còn gọi là Lang Tinh. Khi Thiên Lang hiện rõ thì đất nước trị an, không rõ thì có binh biến.

d. 7 chòm sao phương Nam (Chu Tước)

**Sao Tinh:** Tòa thứ nhất trong 7 tòa thuộc Nam Phương Chu

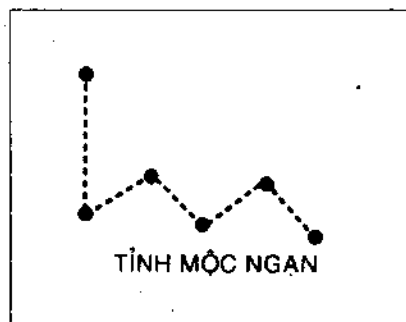

Tước, nằm dọc theo Ngân Hà, chiếm trên Hoàng Kinh 34 độ, còn có tên là Đông Tinh. **Hán Thư:** "Hồi Hán Cao Tổ vào ải Hàm Cốc, Ngũ Tinh (Kim, Mộc, Thủy, Hỏa, Thổ) tụ ở Đông Tinh". Chòm sao này gồm các sao Việt, Nam Bắc Hà, Thủy Miếu, Thủy Vị, Quân Thị, Dã Kê, Trương Nhân... Quần tinh

này thuộc chòm Song Tử. **Sử Ký, Thiên Quan Thư:** "Nam Cung Chu Tước quyền hành, Đông Tinh vi hỏa sự" (Chu Tước tượng trưng cho quyền lực, trong đó Sao Tinh chỉ cho việc đốt cháy). **Tán Thư, Thiên Văn Chí:** "Sao Tinh 8 ngôi, đó là cửa Trời phương Nam. Kỳ sao sáng chủ việc kiến quốc phong hầu, nếu sao biến sắc, đất nước có nhiều tai họa.

**Sao Quỷ:** Tòa thứ nhì trong 7 tòa thuộc Nam Phương Chu

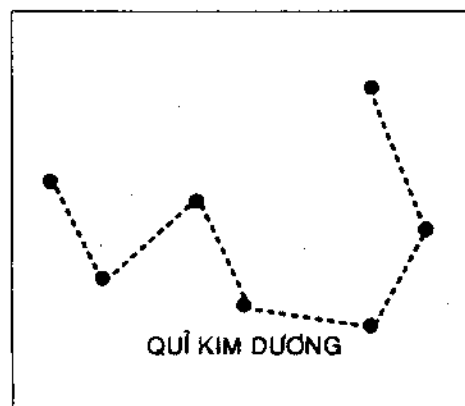

Tước, gồm 4 ngôi chính tinh, chiếm Hoàng Kinh 2 độ. Các ngôi trong chòm này có tên: Tích Hộ, Quyền, Thiên Cẩn, Thiên Xã, Thiên Tuyết, Thiên Trù đều thuộc chòm Cự Giải (Cancer), ánh sáng ở cấp âm (lớn hơn cấp một, ví dụ như mặt trời cấp âm 16), gọi là Tích Hộ Khí (Praesepe). **Tán Thư,**

*Thiên Văn Chí*: “Dư Quỷ ngũ tinh thiên mục giá” (5 ngôi trong sao Quỷ gọi là Thiên Mục). *Quan Tượng Ngoại Chiêm*: “Sao Quỷ có bốn ngôi gọi là Dư Quỷ, đó là cái đầu và mắt của Chòm Chu Tước. Ngôi trung ương sắc Bạch, như mây mà không phải mây, như sao mà không phải sao”. Chủ việc cúng tế quỷ thần.

c/ *Sao Liễu*: Tòa thứ ba trong 7 tòa thuộc Nam Phương

Chu Tước gồm 8 ngôi chính, chiếm trên Hoàng Kinh 14 độ. Chòm sao này còn có 3 ngôi, trong chòm “Tử kỳ” phụ thuộc vào. Liễu nằm trong chòm sao Trường Xà (Serpent). *Lễ, Nguyệt Lệnh*: “Tháng Quý Thu, sáng sớm, Liễu giữa Trời”. *Hán Thư, Thiên Văn Chí*: “Liễu cũng như Mặt Trời chủ thảo mộc”. Kỳ sao sáng chủ về ẩm thực no đủ, sao biến sắc, chủ về đói kém, mất mùa.

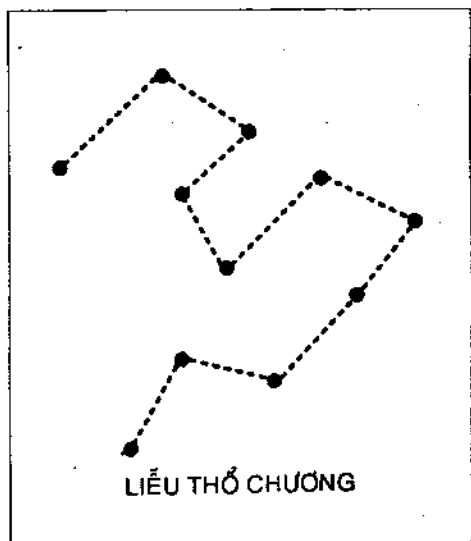

d/ *Sao Tinh*: Tòa thứ tư trong 7 tòa thuộc Nam Phương Chu Tước, chiếm trên Hoàng Kinh 7 độ. Mỗi ngôi trong đó có tên: Hiên Viên, Nội Bình, Thiên Tướng, Sam. Sáu ngôi này thuộc về sao Trường Xà ợ. Người Tây Phương gọi Tinh là Alphard, có độ sáng cấp 2.

e/ *Sao Trương*. Tòa thứ năm trong 7 tòa thuộc Nam Phương Chu Tước, chiếm trên Hoàng Kinh 17 độ, gồm các ngôi Thiên Miếu, Trường Viên, Thiếu Vi, thuộc chòm

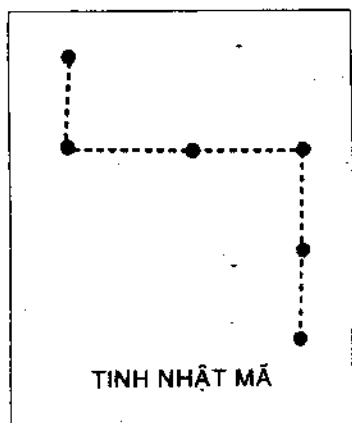

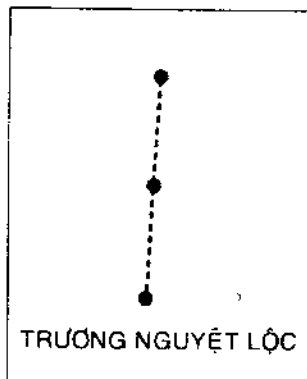

sao Trường Xà. *Sử Ký Thiên Quan Thư*: “Trường Tố vi Trù, chủ thương khách” (Ngôi Trường Tố, tức Trương, chủ việc thết khách). *Quan Tượng Ngoại Chiêm*: “Trương chính là sao Thiên Phủ, có 3 ngôi: Ngự Phủ, Thiên Xương, Bảo, là cái điều (bao tử) củ Chu Ô. Kỳ sao sáng chủ quốc gia phú cường.

f/ *Sao Dục*: Tòa thứ sáu trong 7 tòa thuộc Nam Phương Chu Tước, gồm

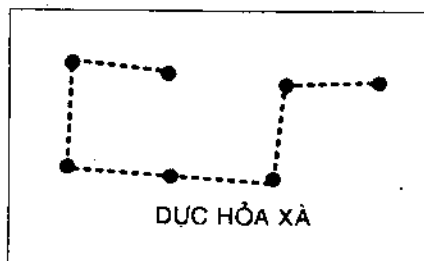

22 ngôi lớn nhỏ, chiếm trên Hoàng Kinh 19 độ. Từ ngôi thứ nhất đến ngôi thứ 11 thuộc về chòm Cự Tước (Coupe), 3 ngôi tiếp theo thuộc chòm Trường Xà, còn lại 8 ngôi không sáng. *Lễ, Nguyệt Lệnh*: “Tháng Mạnh Hạ, tối, Dục giữa Trời”. *Sử*

*Ký Thiên Quan Thư*: “Dục còn gọi là Vũ Phiên, chủ có khách phương xa”. Kỳ sao sáng chủ lễ nhạc hưng thịnh.

g/ *Sao Chấn*: Tòa cuối cùng của Bắc Phương Huyền Vũ cũng là cuối cùng của Nhị

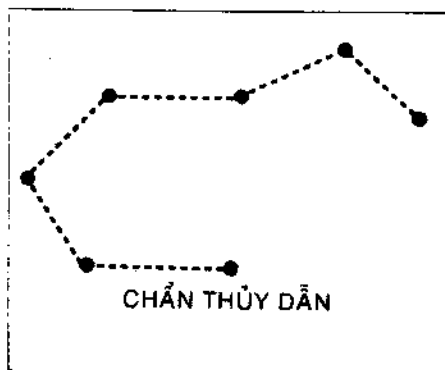

Thập Bát Tú, gồm 4 ngôi chính, chiếm trên Hoàng Kinh 17 độ, nằm trong Chòm Ô Nha (Corbeau)  $\alpha$ ,  $\epsilon$ ,  $\delta$ ,  $\theta$ ,  $\beta$  có màu nửa vàng nửa tía. *Lễ, Nguyệt Lệnh*: “Tháng Trọng Đông, sáng sớm, Chấn giữa trời”. *Sử ký, Thiên Quan Thư*: “Chấn còn gọi là Xà, chủ Gió. Kỳ sao

sáng đất nước phong điều vũ thuận, thiên hạ thái bình.

### Ghi chú:

1. Độ số những vì sao chiếm trên Hoàng Kinh đều có ghi vào La Bàn. Hiện nay người ta phát hiện La Bàn cổ nhất vào thời Tây Hán (2000 năm trước đây) có ghi lại độ số này. La Bàn mới nhất cách đây chừng vài năm sản xuất từ Hồng Kông, Đài Loan, Hoa Lục cũng ghi độ số 28 sao.

2. Con số trên đây chỉ tương đối, số trên La Bàn ghi đến phút, giây (nhưng họ biến ra số thập phân). Những số đó do từ tọa độ của chúng trên Xích Kinh (Equateur Céleste). vd: Sao Giác chiếm trên Hoàng Kinh 12 độ, là do “hiệu số” giữa tọa độ của Cang và Giác (xem bảng 28 sao đối chiếu)...

3. Tổng các chiếm độ của 28 sao trên đây là 365 độ tương ứng với 365 ngày (thời gian mặt trời đi hết trên Hoàng Đạo). Do đó, ta biết thời gian mặt trời “đi qua” các chòm sao trên. vd, mặt trời đi hết sao Giác mất 12 ngày, qua Cang hết 9 ngày, qua Đê hết 14 ngày...

4. Các ngôi sao trong mỗi chòm sao có tên do cổ nhân đặt. Hoặc dựa vào tính chất của ngôi đó, hoặc dựa vào tính chất của chòm đó, mà gọi tên. Vì vậy có nhiều ngôi khác nhau trong các chòm riêng biệt mà vẫn trùng tên. vd: Sao Đẩu, Sao Tinh, cũng có Thiên Miếu. Đê, Phòng, Ngụy đều có Thiên Phủ; Hư, Thất có Thanh Miếu; Lâu, Tinh có Thiên Tướng....

5. Tinh thần khoa học của cổ nhân trong 28 sao rất cao. Trong các sách *Quan Tượng Ngoại Chiêm*, *Sử Ký*, *Lễ Ký* đã có các từ: “vọng viễn cảnh”, tiểu vọng viễn cảnh”... chứng tỏ thời cổ người ta đã chế ra Gương Thiên Văn.



## B. KHÁI NIỆM VỀ LỊCH PHÁP

Thời Hoàng Đế cách nay khoảng 5000 năm, người Trung Quốc đã làm Lịch có qui mô. Lịch thời đó tính theo tuần trăng, có tháng thiếu, tháng đủ, năm nhuận... nhờ vậy Lịch Mặt Trăng (Âm Lịch) vẫn theo kịp Lịch Mặt Trời (Dương Lịch) của Tây phương.

Thời cổ người Trung Quốc đã biết đến Xuân Phân, Thu Phân, Hạ Chí, Đông Chí, từ đó họ tính ra điểm Xuân Phân, điểm Thu Phân, Đông Chí Tuyến, Hạ Chí Tuyến. Và cũng từ đó họ tính ra Năm Thiên Văn.

Để có ý niệm chính xác về Lịch pháp, ta dùng các định nghĩa của ngành Thiên văn hiện đại.

### I. CÁC ĐỊNH NGHĨA

#### 1. Năm

Trong chuyển động biểu kiến (Mouvement apparent) của Mặt Trời (2), Hoàng Đạo là đường mà tâm Mặt Trời phải đi qua. Đường này gặp Xích Đạo Trời tại 2 điểm  $\alpha$  và  $\alpha'$ . Theo định nghĩa,  $\alpha$  là Điểm Xuân Phân (Point vernal) và  $\alpha'$  là Điểm Thu Phân (Equinoxe d'Automne).

Một Năm là thời gian Mặt Trời đi qua điểm  $\alpha$  hai lần liên tiếp.

Theo định nghĩa trên, Năm, tức là NĂM XUÂN PHÂN, hay là NĂM THIÊN VĂN.

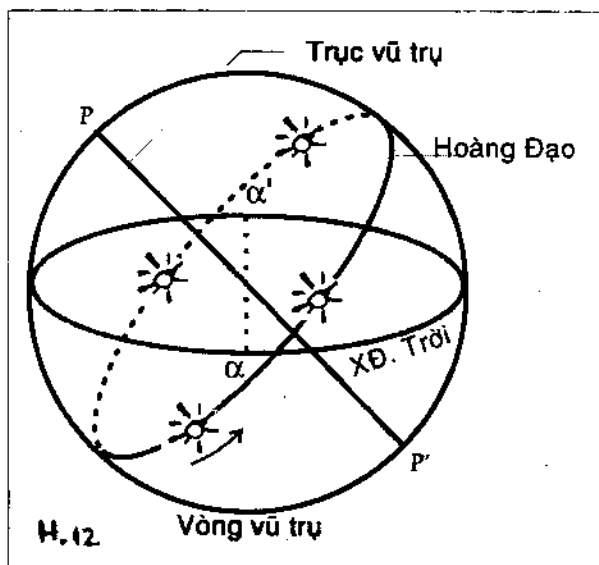

## PHỤ BẢN (THÔNG THƯ)



1. Đông Phương Thanh Long Thất Tinh: Giác Mộc Giao, Cang Kim Long, Đê Thổ Lạc, Phòng Nhật Thổ, Tâm Nguyệt Hồ, Vị Hỏa Hồ, Cơ Thủy, Báo.

2. Bắc Phương Huyền Vũ Thất Tinh: Đẩu Mộc Giải, Ngưu Kim Ngưu, Nữ Thổ Bức, Hư Nhật Thủ, Ngụy Nguyệt Yến, Trất Hòa Thư, Bích Thủy Du.

3. Tây Phương Bạch Hổ Thất Tinh: Khuê Mộc Lang, Lâu Kim Cầu, Vị Thổ Trĩ, Mão Nhật Kê, Tất Nguyệt Ô, Chùy Hòa Hồ, Sâm Thủy Viên.

4. Nam Phương Chu Tước Thất Tinh: Tinh Mộc Ngạn, Quỷ Kim Dương, Liễu Thổ Chương, Tinh Nhật Mã, Trương Nguyệt Lộc, Dục Hỏa Xá, Chấn Thủy Dẫn.

• Trên bản đồ có ghi hình dạng của các vị Tinh Tú một cách đơn giản và lá bùa Thiêng của từng vị sao, cùng với sự cát hung, gồm 13 Các Tinh và 15 hung Tinh.

Năm Xuân Phân = 365,2422 ngày = 365 ngày 5 giờ 48 phút 46 giây

**Lịch César:** Năm - 45 trước Công Nguyên, Hoàng Đế La Mã Jules César tuyên bố dùng lịch Mặt Trời, mỗi năm, có 365,25 ngày = 365 ngày 6 giờ và cứ 4 năm nhuận thêm một ngày tức là 366 ngày (vì nếu tính trung bình 365 ngày mỗi năm, thì bị hụt mất 0,25 ngày, nên 4 năm  $0,25 \times 4 = 1$  ngày. Đây là ngày nhuận). Năm 325, Giáo Hội Nicée tuyên bố tăng thêm 3 ngày để kịp ngày 21/3 (ngày Xuân Phân). Vì: Năm César chậm hơn năm Xuân Phân:  $365,25 - 365,2422 = 0,0078$ . Vậy từ năm - 45 đến năm 325 là 370 năm, nên  $370 \times 0,0078 \approx 3$  ngày. Người ta chỉ được phép tăng chừng đó, rồi vẫn dùng lịch César như cũ. (Lịch César chính là Lịch Julien).

**Lịch Grégoire:** Năm 1582, thứ Năm ngày 4 tháng 10, Đức Giáo Hoàng Grégoire XIII đột ngột tuyên bố: "Bắt đầu từ ngày mai, mọi người phải công nhận là NGÀY THỨ SÁU, 15 THÁNG 10, 1582"!

Bởi vì năm 325 đến năm 1582 là 1257 năm. Mỗi năm Lịch César chậm đi 0,0078 ngày, vậy:  $0,0078 \times 1257 = 9,8$  ngày  $\approx 10$  ngày. Nên Giáo Hoàng mới đột ngột tăng lên 10 ngày.

Và: "Những năm tròn thế kỷ như 1600, 1700, 1800, 1900... năm nào không chia chẵn cho 400 thì không nhuận. Những năm thường, năm nào chia chẵn cho 4 thì nhuận 1 ngày. Những năm tròn 4 thiên niên kỷ thì không nhuận" (3).

## 2. Tháng

Đại khái các bộ lịch nổi tiếng của thế giới từ cổ đại đến hiện đại đều chia một năm ra làm 12 tháng. Riêng Lịch Grégoire có vẻ bất thường. Tên của mỗi tháng hầu hết là tên của các vị Thánh Thần. Từ tháng Tám đến tháng Mười Hai mới quay trở lại số thứ tự, nhưng lại tăng lên hai bậc.

Tháng Giêng, Ba, Năm, Bảy, Tám, Mười, Mười hai (7 tháng), mỗi tháng có 31 ngày.

Tháng Tư, Sáu, Chín, Mười Một (4 tháng) mỗi tháng có 30

ngày.

Riêng tháng Hai có 28 ngày. Năm nào chia hết cho 4, năm đó là năm Nhuận có 366 ngày, và tháng Hai có 29 ngày. Như vậy cứ 4 năm nhuận một lần.

\* *Tháng Âm Lịch*: Thời thượng cổ, người Trung Hoa và người Hi Lạp dùng lịch giống nhau. Lịch tính theo tháng trăng. Ngày Mặt Trăng, Mặt Trời giao hội (tức là Quả Đất, Mặt Trăng, Mặt Trời thẳng hàng), Ngày đó gọi là Ngày Sóc, hay ngày mông một Âm Lịch. Ngày này từ Quả Đất nhìn lên Trăng không có ánh sáng.

Thời gian giữa 2 lần liên tiếp Mặt Trăng không có ánh sáng gọi là một tháng trăng, hay là Tuần Trăng. Đó chính là tháng Âm Lịch. Một Tuần Trăng (tháng Âm Lịch) có:

*Tháng Âm Lịch = Tuần Trăng = 29,5302 ngày = 29 ngày 12 giờ 44 phút*

Bởi vì hàng tháng người ta không thể ghi trên lịch những con số lẻ, chính vì vậy mới có tháng thiếu 29 ngày và tháng đủ 30 ngày (Như vậy số trung bình của tháng là 29,5 ngày < 29,5302 ngày nên trong vòng 19 năm, số tháng đủ nhiều hơn tháng thiếu).

\* *Chu kỳ Giao Hội (Cycle Synodique) hay Chu kỳ Méton*:

Mặt Trăng là Vệ tinh của Địa Cầu, cũng như Địa Cầu là Vệ tinh của Mặt Trời. Chuyển động của Địa Cầu quanh Mặt Trời, nó vừa tự xoay quanh nó và vừa tịnh tiến. Mặt Trăng chuyển động quanh Địa Cầu và tự xoay quanh nó, lại đi theo Địa Cầu vòng quanh Mặt Trời. Ta có thể hình dung Quỹ Đạo của Mặt Trăng có dạng của lò xo xoắn. Để đơn giản ta cho Quỹ Đạo của Mặt Trăng như một vòng tròn phẳng.

– Quỹ Đạo Mặt Trăng (Orbite Lunaire) còn gọi là Bạch Đạo.

– Quỹ Đạo Địa Cầu gọi là Xích Đạo.

– Quỹ Đạo Mặt Trời gọi là Hoàng Đạo.

– Quỹ Đạo Mặt Trăng gặp Xích Đạo Trời tại 2 điểm N và

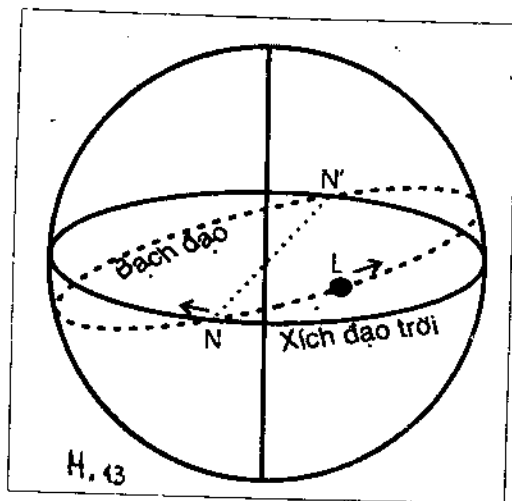

N', gọi là Tiết Điểm (Noeud). Giá trị của N và N' có phần tương đồng với  $\gamma$  và  $\gamma'$  (H.12). Chu kỳ của  $\gamma$  đến 26.000 năm. Cách đây 2.500 năm nhà Thiên văn học Hy Lạp tên là Méton đã chứng minh được rằng, Tiết Điểm N đi hết 1 vòng phải mất 19 năm (mỗi năm có 365,2422 ngày. Đó là Năm Xuân Phân). Người Trung Quốc Cổ cũng tìm ra

được chu kỳ này, gọi là Chu kỳ Giao Hội.

Trong 19 năm có 235 Tuần Trăng (Tháng Âm Lịch). Đây là Chu kỳ Méton.

\* Năm Nhuận; Theo Dương Lịch, năm nào chia đúng cho 4 thì tháng Hai nhuận thêm 1 ngày. Còn Nhuận bên Âm Lịch hoàn toàn có cơ sở. Ta biết 19 năm có 228 tháng, nhưng lại đến 235 Tuần Trăng. Vậy dư:  $235 - 228 = 7$  Tuần Trăng (7 tháng Âm Lịch). Nên:

19 năm liên tiếp có 7 năm nhuận. Mỗi lần nhuận là 1 tháng Trăng

Thật vậy:

$$19 \text{ năm} = 365,2422 \times 19 = 6.939,6018 \text{ ngày}$$

$$19 \text{ năm Âm Lịch} + 7 \text{ tháng nhuận} - 235 \times 29,5302 = 6.939,5970 \text{ ngày}$$

Năm Âm Lịch nhờ có Nhuận mới theo kịp năm Xuân Phân.

Sự chênh lệch trong 19 năm Dương - Âm là 0,0048 ngày. Vậy 1900 năm lệch nhau nửa ngày. Nhưng nếu tính theo thế kỷ, thiên niên kỷ thì người ta có thêm những qui tắc tính

nhuận khác như đã nói ở phần Lịch Gregoire, tức là sẽ không bao giờ chênh lệch.

\* *Tháng Thiếu và Tháng Đủ trong Âm Lịch.*

Nếu một chuỗi liên tiếp 19 năm, có 7 lần nhuận là điều bất di bất dịch thì:

*19 năm Âm Lịch có 111 tháng thiếu và 124 tháng đủ (4)*

cũng là điều bất di bất dịch. Mỗi năm có từ 5 đến 6 tháng thiếu, tức là có từ 6 đến 7 tháng đủ. Thiếu và Đủ trong Âm Lịch rất bất thường vì phụ thuộc vào sự chuyển động của Trăng. Mà Trăng lại phụ thuộc vào Địa Cầu. Địa Cầu phụ thuộc vào Mặt Trời. Mặt Trời phụ thuộc vào Hệ Ngân Hà.

\* *Ngày:* Ngày là khoảng thời gian mà Địa Cầu quay hết một vòng của nó được qui ước là 24 giờ (thật ra thiếu vài phút) (5)

### **Ghi chú**

\* Âm Lịch còn gọi là Nông Lịch vì nó thuận tiện cho việc trồng trọt và chăn nuôi, vì có đủ 24 tiết (mỗi tiết cách nhau chừng nửa tháng) Tây Lịch chỉ có 8 tiết: Lập Xuân, Xuân Phân, Lập Hạ, Hạ Chí, Lập Thu, Thu Phân, Lập Đông, Đông Chí. Những ngày cuối tháng và giữa tháng Âm Lịch là ngày nước lớn, nước cạn (lúc đó Mặt Trời, Mặt Trăng và Địa Cầu thẳng hàng, nên lực hấp dẫn của hai Thiên Thể này tác dụng vào Địa Cầu càng mạnh thêm, có ảnh hưởng đến sự sinh nở của các loài động vật.

Âm Lịch còn gọi là Âm Dương Lịch. Vì nó luôn luôn theo sát với sự "vận chuyển" của Mặt Trời. Âm Lịch là bộ lịch rất khoa học, tuy rắc rối nhưng rất chính xác. Căn cứ sự vận chuyển của Trăng người ta tính được Nguyệt thực và Nhật thực.

\* Một năm Âm Lịch =  $29,5302 \times 12 = 354,3624$  ngày.

\* Chu kỳ Mặt Trăng tự xoay hết một vòng quanh mình = 27,322 ngày. Đó là một "ngày trăng", gần bằng một tháng Âm

Lịch. Chính một “ngày trăng” phối hợp với sự xoay của Địa Cầu để có một tháng Âm Lịch (6).

## II. LỊCH TRUNG HOA

Trung Hoa là nước có nền văn minh nông nghiệp rất sớm. Thời cổ họ không khác một “hiệp chủng quốc”, các dân tộc chính gồm Hán, Mãn, Mông, Hồi, Tạng, Việt... Nhờ đó người Hán đã thu góp được văn minh của các dân tộc khác. Lịch pháp là một trong những phát minh lớn nhất và sớm nhất của họ.

### 1. Vấn đề Can, Chi

Ít người để ý đến “Can”. Tìm lại trong Sử cũ, thấy “Can”, xuất hiện rất sớm. Các vua chúa nhà Thương (từ 3.000 đến 4.000 năm trước đây – giữ ngôi Thiên tử gần ngàn năm) có các ông như: Thái Giáp, Tổ Ất, Ngoại Bính, Thái Đinh, Thái Mậu, Ung Kỷ, Thái Canh, Trọng Nhâm, Tổ Tân, một ông cuối cùng nhà Hạ có tên là Lý Quý (Quý có nghĩa là cuối; Mạnh là đầu, Trọng là giữa...). Những ông vua có tên trên đây không phải kể theo thứ tự của vua chúa, mà kể theo thứ tự các ngành trong họ. Điều này chứng tỏ, Giáp, Ất, Bính, Đinh... đã có từ trước đó rồi. Từ thượng cổ, người ta đã dùng Giáp, Ất, Bính, Đinh để làm số thứ tự. Trong mười ngôi này về số nét viết cũng rất ít (trừ Canh và Quý).

Thập Can: còn gọi là “Thập Thiên Can” (10 Cán ở Trời):

Giáp, Ất, Bính, Đinh, Mậu, Kỷ, Canh, Tân, Nhâm, Quý.

Cũng rất ít người để ý đến “Chi”. Ta hãy xem lại “Bảng 28 Sao Đối Chiếu”. Bảng này chia làm bốn cung, mỗi cung 7 sao. Chúng ta hãy bắt đầu từ cung Bắc Huyền Vũ:

BẮC	{ <ul style="list-style-type: none"> <li>- Hợi: Thất Hỏa TRƯ (Trư = heo)</li> <li>- Tí: Hư Nhật THỬ (Thử = Chuột)</li> <li>- Sửu: Ngưu Kim NGƯU (Ngưu = Trâu, bò)</li> </ul> }	Thủy			
			ĐÔNG	{ <ul style="list-style-type: none"> <li>- Dần: VI Hỏa HỔ (Hổ: Cọp)</li> <li>- Mão: Phòng Nhật THỔ (Thổ: Thỏ, người Việt thường gọi Mèo là mèo)</li> <li>- Thìn: Gang Kim LONG (Long: Rồng)</li> </ul> }	Mộc

NAM	- Tí:	Dục Hỏa XÀ (Xà = Rắn) Hỏa	} Hòa	
	- Ngọ:	Tinh Nhật MÃ (Mã - Ngựa)		
	- Mùi:	Quý Kim ĐƯƠNG (Đương - Đê)		
TÂY	- Thân:	Chủy Hỏa HẦU (Hầu = Khỉ) Kim		} Kim
	- Dậu:	Mão Nhật KÊ (Kê = Gà)		
	- Tuất:	Lâu Kim CẦU (Cầu = Chó)		

*Thập Nhị Chi*: còn gọi là Thập Nhị Địa Chi (12 nhánh của Đất): Tí, Sửu, Dần, Mão, Thìn Tỵ, Ngọ, Mùi, Thân, Dậu, Tuất, Hợi. Vậy “Can” và “Chi” có ý là lấy *Nhánh tra vào Cán*.

## 2. Can chi diệu phối

Vạn vật đều có phân biệt Âm Dương, Ngũ Hành, cho đến thời gian (Ngày, giờ, tháng, năm, ngày, đêm...), Tiết khí (24 tiết), Phương hướng cũng có phân biệt Âm Dương, Ngũ Hành.

Người ta Qui ước Âm Dương cho Can Chi như sau:

Thiên Can	GIÁP	ẤT	BÍNH	ĐINH	MẬU	KỶ	CANH	TÂN	NHÂM	QUÍ		
Âm Dương	☳	☳	☳	☳	☳	☳	☳	☳	☳	☳		
Địa Chi	TÍ	SỬU	DẦN	MÃO	THÌN	TỶ	NGO	MÙI	THÂN	DẬU	TUẤT	HỢI
Âm Dương	☷	☷	☷	☷	☷	☷	☷	☷	☷	☷	☷	☷

\* Dấu + : Dương; - : Âm

Sự ghép giữa Can và Chi chỉ được phép Dương đi với Dương và Âm đi với Âm. Vd: Không bao giờ có “Giáp Sửu”, “Ất Dần”, “Nhâm Hợi”, “Quý Tuất”...

Nên: 5 Can Dương hợp với 6 Chi Dương (30 Can Chi Dương).

5 Can Âm hợp với 6 Chi Âm (30 Can Chi Âm).

Tổng cộng: 60 Can Chi, gọi là LỤC THẬP HOA GIÁP. 60 là bội số chung nhỏ nhất của 10 và 12.

60 Can Chi chia làm 6 HỌ (Họ gọi là “con nhà”).

1- *Họ Giáp Tí*: Giáp Tí, Ất Sửu, Bính Dần, Đinh Mão, Mậu



Thìn, Kỷ Ty, Canh Ngọ, Tân Mùi, Nhâm Thân, Quý Dậu, (nối đến Tuất...)

2- *Họ Giáp Tuất*: Giáp Tuất, Ất Hợi, Bính Tí, Đinh Sửu, Mậu Dần, Kỷ Mão, Canh Thìn, Tân Ty, Nhâm Ngọ, Quý Mùi. (nối đến Thân...)

3- *Họ Giáp Thân*: Giáp Thân, Ất Dậu, Bính Tuất, Đinh Hợi, Mậu Tí, Kỷ Sửu, Canh Dần, Tân Mão, Nhâm Thìn, Quý Tị (nối đến Ngọ...)

4- *Họ Giáp Ngọ*: Giáp Ngọ, Ất Mùi, Bính Thân, Đinh Dậu, Mậu Tuất, Kỷ Hợi, Canh Tị, Tân Sửu, Nhâm Dần, Quý Mão (nối đến Thìn...)

5- *Họ Giáp Thìn*: Giáp Thìn, Ất Tị, Bính Ngọ, Đinh Mùi, Mậu Thân, Kỷ Dậu, Canh Tuất, Tân Hợi, Nhâm Tí, Quý Sửu. (nối đến Dần...)

6- *Họ Giáp Dần*: Giáp Dần, Ất Mão, Bính Thìn, Đinh Tị, Mậu Ngọ, Kỷ Mùi, Canh Thân, Tân Dậu, Nhâm Tuất, Quý Hợi (lại nối Giáp Tí...)

\* *Một vấn đề*: Ví dụ có người hỏi, tuổi Tân Hợi thuộc họ Giáp gì (tức con nhà Giáp gì?)

Bạn lật lại H7 xem bàn tay trái. Giả sử vấn đề đã giải quyết xong, Tân Hợi thuộc về họ Giáp Thìn. Bạn đặt đầu ngón tay cái vào cung Hợi, gọi là Giáp, tính ngược theo chiều kim đồng hồ lần lượt qua các cung Tuất, Dậu, Thân, Mùi, Ngọ, Tị, Thìn, miệng nhắm tính theo: Ất, Bính, Đinh, Mậu, Kỷ Canh Tân!

Đó là: Tính ngược, nếu Giáp tại Hợi thì Tân tại Thìn.

Vậy, tính thuận, nếu Giáp tại Thìn thì Tân tại Hợi.

Kết luận: Tân Hợi thuộc con nhà Giáp Thìn. Bao nhiêu trường hợp đều tương tự. Điều này cần phải tính cho thành thạo (đó mới gọi là "co tay toán quẻ") để còn có chỗ dùng.

Âm Lịch, Năm, Tháng, Ngày, Giờ đều tính theo Can, Chi (khi cần). Theo Lịch Kiến Dẫn, ta có:

Tháng	Giêng	Hai	Ba	Tư	Năm	Sáu	Bảy	Tám	Chín	Mười	M. Một	Chạp
Chi	Dần, Mẹo	Thìn	Tỵ	Ngọ	Mùi	Thân	Dậu	Tuất	Hợi	Tí	Sửu	
Giờ	3-5	5-7	7-9	9-11	11-13	13-15	15-17	17-19	19-21	21-23	23-1	1-3
Chi	Dần	Mẹo	Thìn	Tỵ	Ngọ	Mùi	Thân	Dậu	Tuất	Hợi	Tí	Sửu

Năm và Ngày vẫn tính theo Can Chi một cách liên tục.

Riêng Can Tháng và Can Giờ có cách tính như sau:

Tháng là bộ phận của Năm. Biết Can Năm, ta tính ra Can Tháng; cũng như Giờ là bộ phận của Ngày. Biết Can Ngày, ta tính ra Can Giờ:

- Can Năm: Giáp, Kỷ: Khởi Tháng Giêng  
là tháng Bính Dần.
- Can Năm: Ất, Canh: Khởi Tháng Giêng  
là tháng Mậu Dần.
- Can Năm: Bính, Tân: Khởi Tháng Giêng  
là tháng Canh Dần.
- Can Năm: Đinh, Nhâm: Khởi Tháng Giêng  
là tháng Nhâm Dần.
- Can Năm: Mậu, Quý: Khởi Tháng Giêng  
là tháng Giáp Dần.

Ví dụ, năm Giáp Tí, Giáp Tuất... Kỷ Sửu, Kỷ Mẹo, thì tháng Giêng gọi là tháng Bính Dần, tháng Hai là Đinh Mẹo... đến tháng Chạp là Đinh Sửu. Vậy tiếp năm sau tức là năm Ất Sửu hay Ất Hợi, hoặc Canh Dần, Canh Thìn... thì tháng Giêng gọi là tháng Mậu Dần (vì tháng Chạp trước đó là Đinh Sửu rồi). Cứ như vậy mà tính tới. (7)

Biết Can Ngày, tính ra Can Giờ tương tự như trên:

- Ngày Giáp, Kỷ: Khởi giờ Giáp Tí  
(rồi Ất Sửu, Bính Dần).
- Ngày Ất, Canh: Khởi giờ Bính Tí  
(đến Đinh Sửu, Mậu Dần).
- Ngày Bính, Tân: Khởi giờ Mậu Tí  
(đến Kỷ Sửu, Canh Dần).
- Ngày Đinh, Nhâm: Khởi giờ Canh Tí

(đến Tân Sửu, Nhâm Dần).

- Ngày Mậu, Quý: Khởi giờ Nhâm Tý

(đến Quý Sửu, Giáp Dần).

Công thức trên đây bạn cần phải thuộc lòng. Không lịch nào ghi sẵn Can Tháng, Can Giờ cho bạn cả.

Có người hỏi biết Can Tháng có thử tính Can Ngày được không? Không được! Vì tháng có tháng đủ, tháng thiếu không nhất định. Và Can Chi của ngày lưu diễn một cách liên tục, hết lục thập hoa giáp thì hoàn lại.

Vd: ngày 30 tháng 2 năm Ất Mão (1975) là ngày Tân Mão, còn tháng 2 năm Ất Mão (1915), (1855) không có ngày 30, thì không thể nào dựa vào tháng mà tính Can Chi cho ngày.

### 3. Biểu đối năm Dương sang năm Âm

(từ năm Công niên + 1 trở đi)

CAN \ CHI	TÍ	SỬU	DẦN	MÃO	THÌN	TỶ	NGỌ	MÙI	THÂN	DẬU	TUẤT	HỢI
GIÁP	4		54		44		34		24		14	
ẤT		5		55		45		35		25		15
BÍNH	16		6		56		46		36		26	
ĐINH		17		7		57		47		37		27
MẬU	28		18		8		58		48		38	
KỶ		29		19		9		59		49		39
CANH	40		30		20		10		0		50	
TÂN		41		31		21		11		1		51
NHÂM	52		42		32		22		12		2	
QUÍ		53		43		33		23		13		3

Có năm Dương Lịch, nhưng chưa biết năm Âm Lịch gọi Can, Chi gì, hãy làm như sau:

Lấy năm Dương Lịch chia cho 60, dư số bao nhiêu tra lại biểu trên sẽ đọc ra. Nếu năm chia hết cho 60 (dư số là 0) thì đó là năm Canh Thân.

Nước ta ký Hòa ước với Pháp 1862 là năm gì?

Bạn lấy 1862 chia cho 60 dư số là 2, nhìn trên biểu ta thấy đó là năm Nhâm Tuất.

Năm 1428, Bình Định Vương Lê Lợi lên ngôi, là năm gì?

Lấy 1428 chia 60 dư 48, nhìn lên biểu ta thấy năm Mậu Thân.

1947 là năm sinh của bạn, là năm gì?

1947 chia 60 dư 27, đó là năm Đinh Hợi.

\* Bạn có thể tự thành lập được bảng này. Trước nhất ghi sẵn khung Can - Chi (120 ô). Tiếp đó bạn lấy một năm nào đó bạn đã biết Can, Chi chia cho 60, rồi ghi số dư vào khung tọa độ đó. Các ô từ trái sang phải hạ dần 10; các ô chéo từ góc trái xuống góc phải bớt 1.

\* Nên nhớ nguyên tắc lập biểu, không cần phải thuộc lòng cho mệt.

\* Theo cách đó ta có thể thành lập 1 biểu cho những năm trước Công Nguyên. Năm đầu Công Nguyên (+1) là năm Tân Dậu. Trước năm +1 chính là năm -1, đó là năm Canh Thân. Từ đó mà suy.

#### 4. 24 tiết trong năm (Quan trọng, cần thuộc lòng)

24 tiết tính theo ngày Dương, sai số  $\pm 1$  ngày.

Số thứ tự	Tên tiết	Ngày DL	Số thứ tự	Tên tiết	Ngày DL
1	Lập Xuân	5-2	13	Lập Thu	7-8
2	Vũ Thủy	19-2	14	Xử Thử	23-8
3	Kinh Trập	5-3	15	Bạch Lộ	8-9
4	Xuân Phân	21-3	16	Thu Phân	23-9
5	Thanh Minh	5-4	17	Hàn Lộ	8-10
6	Cốc Vũ	20-4	18	Sương Giáng	23-10
7	Lập Hạ	5-5	19	Lập Đông	7-11
8	Tiểu Mãn	21-5	20	Tiểu Tuyết	22-11
9	Mang Chủng	6-6	21	Đại Tuyết	7-12
10	Hạ Chí	21-6	22	Đông Chí	22-12
11	Tiểu Thử	7-7	23	Tiểu Hàn	6-1
12	Đại Thử	23-7	24	Đại Hàn	22-1

Ta có thể ghi phối hợp Thời Tiết, Phương Hướng, 8 quái, 12 tháng, 12 Cung Hoàng Đạo (Zodiaque) và Vòng 28 Sao.

## 5. Vòng Hoàng Đạo - Zodiacue

Giải thích các cung trên Hoàng Đới: Người Tây phương cũng như người Trung Quốc, mượn hình các con vật để chỉ các chòm sao. Trên nền Trời, người Trung Quốc chia làm 12 cung trong vòng Hoàng Đạo, gọi là các cung của Hoàng Đới, người Tây Phương gọi là Zodiacue, do từ chữ Hi Lạp, có nghĩa là các con thú. Bản đồ này rất quan trọng cho việc sử dụng sách này. Số nguyên độ ghi trong các Sao Nhị Thập Bát Tú chỉ có 354 độ, hao hụt 11,5 độ là do không tiện ghi số lẻ thập phân kèm theo.

- Tầng nhất: Phương vị Bát Quái trên Hoàng Đới.
- Tầng nhì: Tên gọi Bát Quái kèm Thư Số

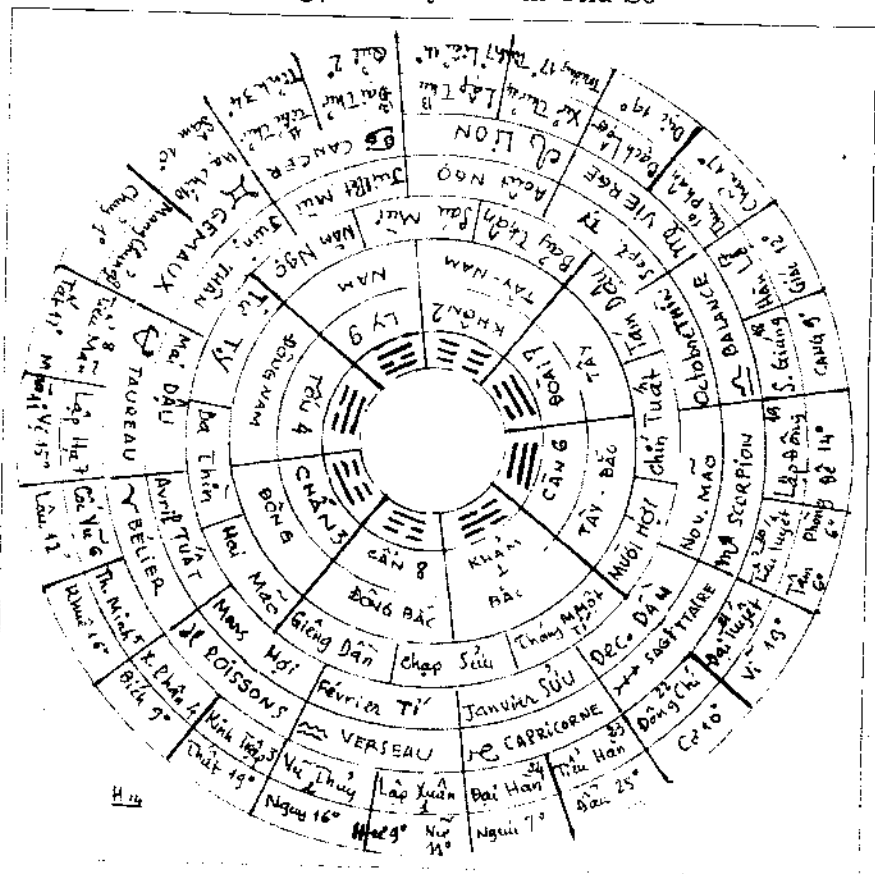

- Tầng ba: Các tháng âm lịch. Tầng hai (phần phụ): Phương hướng

- Tầng bốn: Các cung trên Hoàng Đới (Casier) và các tháng theo Dương Lịch. Gồm tất cả 12 cung đều nhau, bắt đầu từ cung Tí, tính theo chiều lượng giác là cung nhì, ba... Các tháng Février, Mars, Avril, Mai, Juin... là tháng Hai, Ba, Tư, Năm... của Dương Lịch (theo chiều kim đồng hồ).

- Tầng năm: 12 chòm Sao trên Hoàng Đới, bắt đầu từ Verseau (Bão Bình)

- Tầng sáu: 24 tiết bắt đầu từ Lập Xuân

- Tầng bảy: 28 chòm Sao trên Hoàng Đới (tương đối), bắt đầu từ Giác.

### **6. Sự liên hệ giữa mặt trời và tiết khí**

24 Tiết Hậu trong một năm để phân biệt đặc tính mỗi tiết. vd "Kinh Trập" là tiết các loài côn trùng sinh nở. Sương Giáng, Hàn Lộ, Bạch Lộ là những tiết có sương dày, mỏng. Tiểu Thử, Đại Thử, Tiểu Hàn, Đại Hàn phân biệt nóng lạnh, Xuân Phân, Thu Phân, Đông Chí, Hạ Chí là lúc Mặt Trời đi đến "Chí Điểm". Ở những nơi vào lúc giữa Ngọ tia sáng Mặt Trời thẳng góc mặt đất (tròn bóng) nơi đó thuộc vùng Xích Đạo đới.

Ngành Thiên văn hiện đại cho ta thấy:

- Ngày khởi tiết có số thứ tự lẻ, Mặt Trời ở vào *giữa cung* Hoàng Đới đó. vd, Ngày Lập Xuân Mặt Trời ở giữa cung Tí (Signe du Verseau).

- Ngày khởi tiết có số thứ tự chẵn, mặt trời bắt đầu đi vào cung. ví dụ: Ngày Đông Chí Mặt Trời đi vào cung Sửu.

- Tháng Giêng Âm Lịch là tháng Dần, Mặt Trời bắt đầu đi vào cung Hợi tức nhằm ngày 19 tháng Hai (Ngày khởi Tiết Vũ Thủy, số thứ tự 2). Vậy ngày Tết Nguyên Đán là Ngày Sóc cuối cùng của một năm. Do đó:

*Tết Nguyên Đán là ngày Sóc cuối cùng TRƯỚC KHI Mặt Trời vào Cung Hợi*

(Tết Nguyên Đán luôn sau 21/1 trước 20/2 Dương Lịch)

- Năm Nhuận là năm có 13 tuần trăng, trong đó có một tuần trăng Mặt Trời KHÔNG ĐỐI CUNG (nghĩa là Mặt Trời luôn luôn ở GIỮA cung cho hết tháng Nhuận đó, có nghĩa tháng Nhuận là tháng có ngày khởi Tiết mang số *Thứ tự chắn* để Mặt Trời đi vào Cung và ở mãi trong Cung đó luôn một tháng - trải qua 2 Tiết Chắn, Lẻ; tiếp đến *bắt đầu Tiết Chắn* Mặt Trời mới ló ra khỏi cung để đi vào cung khác. Bạn đọc nên nắm vững vấn đề này. .

Ví dụ: Năm 1933 là năm có nhuận hai tháng Năm, thì ngày 30 tháng Năm Âm nhằm vào Tiết Hạ Chí (số thứ tự Chắn 10), Mặt Trời bắt đầu vào Cung Mùi (Cancer), ở mãi trong cung này suốt tháng Năm nhuận, mãi đến Tiết Đại Thử (số thứ tự 12) Mặt Trời mới ló ra để đi vào cung Lion.

Năm 1979 nhuận 2 tháng Sáu. Ngày 30 tháng 6 nhằm Tiết Đại Thử (số thứ tự 12), Mặt Trời đi vào cung Lion, ở mãi trong cung này suốt một tháng Nhuận, cho đến ngày Khởi Tiết Xử Thử (số thứ tự 14) Mặt Trời mới bắt đầu vào cung Vierge.

*Vậy Tháng Nhuận mang Tiết thứ tự Chắn và không có Can, Chi mới.*

### **7. Nhuận pháp**

Thiên Văn là loại toán pháp do thiên nhiên đặt ra tiền đề, con người tìm phương pháp giải. Không ai có quyền đặt ra Tháng Nhuận theo ý mình được. Nhuận pháp có mấy nguyên tắc sau:

1- Chu kỳ 19 năm có 7 lần Nhuận.

2- Khoảng cách hai kỳ nhuận liên tiếp:  $28 \leq N1N2 \leq 35$  tháng (N1, N2 là hai kỳ Nhuận liên tiếp).

3- Tháng Nhuận luôn luôn khởi từ Tiết có số thứ tự chắn.

4- Ngày khởi Nhuận sau ngày khởi Tiết từ 1 đến 3 ngày.

Cả 4 chi tiết trên không có trường hợp ngoại lệ.

5- Đường Hoàng Đạo (Quĩ Đạo Mặt Trời) tiếp xúc với Hạ Chí Tuyến tại  $\epsilon$  và Đông Chí Tuyến tại  $\epsilon'$  nhằm ngày 21 tháng Sáu và 22 tháng Mười Hai mỗi năm (Dương Lịch). Đường Hoàng

Đạo còn cắt  
 Xích Đạo Trời  
 tại hai điểm  $\alpha$   
 và  $\alpha'$  chính là  
 hai điểm Xuân  
 Phân và Thu  
 Phân vào ngày  
 21 tháng Ba và  
 23 tháng Chín.

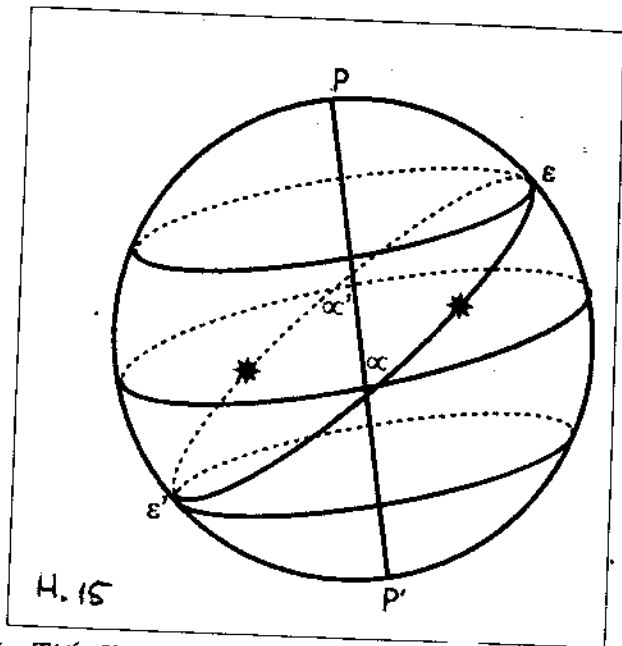

Do đó, mỗi  
 năm hai điểm  
 cực của Hoàng  
 Đạo là Điểm  
 Xuân Phân (21/  
 3) và Đông Chí  
 (22/12), nên  
 tháng Nhuận

không rơi vào trước Tiết Xuân Phân và trong Tiết Đông Chí.  
 Nghĩa là tháng Nhuận chỉ xảy ra từ Tiết Xuân Phân đến Tiết  
 Tiểu Tuyết. Vậy:

Ở Âm Lịch từ tháng Mười Một đến tháng Giêng không  
 Nhuận.

6- Nếu ta gọi  $N_1$  bất kỳ lần nhuận nào, tính đến lần nhuận  
 thứ 8 là  $N_8$  ta luôn có:

$$227 \text{ tháng} \leq N_1 N_8 \leq 229 \text{ tháng}$$

Ví dụ 1: Tháng Ba năm 1795 (Ất Mão, nhuận 2 tháng Hai)  
 đến tháng Ba năm 1814 (Giáp Tuất, nhuận 2 tháng Hai) có 228  
 tháng (Dương Lịch). Hoặc: Tháng Sáu năm 1797 (Đinh Tỵ, nhuận  
 2 tháng Bảy) đến tháng Sáu năm 1816 (Bính Tí, nhuận 2 tháng  
 Bảy) có 228 tháng.

Ví dụ 2: Tháng Tám năm 1949 (Kỷ Sửu, nhuận hai tháng  
 Bảy) đến tháng Tám năm 1968 (Mậu Thân, nhuận 2 tháng Bảy)  
 228 tháng; tháng Sáu năm 1952 (Nhâm Thìn, nhuận 2 tháng



Năm) đến tháng Sáu năm 1971 (Tân Hợi) có 228 tháng.

NGOẠI LỆ: Trong 250 năm lại đây có hai lần ngoại lệ đó là, kỳ nhuận tháng Hai năm Giáp Tuất (1814) đến tháng 9 năm Nhâm Thìn (1832) chỉ có 223 tháng. Vì tháng Mười năm đó không chọn được vì phạm vào điều kiện 4; còn từ tháng Mười Một đến tháng Giêng không nhuận.

Tóm lại, sở dĩ có những trường hợp ngoại lệ về non tháng hay già tháng là do phạm vào 5 điều kiện trên (nói đúng hơn, năm nhuận xảy ra là do qui luật của tự nhiên, con người chỉ tuân theo).

### 8. Tính chất của Can Chi

Trải qua mấy ngàn năm con người tốn không biết bao nhiêu xương máu để hình thành những kinh nghiệm quý báu, không thể đứng trên mặt khoa học thuần túy mà cắt nghĩa được. Chúng tôi xin ghi lại đây để bạn đọc có tư liệu thẩm định.

#### 1- Tính chất của 10 Can:

i- *Giáp*: Tính thẳng, chất cứng, vị chua, sắc xanh lục, thể vuông. Gặp thời là rường cột của nước nhà. Nếu quá khác nghiệt thì phiêu bạt giang hồ. Tính tự phụ. Giờ gặp Giáp thì đại cát. Giờ đó trừ liệu việc gì cũng thành công và nghe tin gì cũng không thật. Thuộc Mộc.

ii- *Át*: Tính mạch lạc, chất nhuần, vị chua ngọt, màu biếc. Làm việc ít khi sai lầm. Đắc thế thì vui tươi, độ lượng, thất thế thì nóng nảy, nhỏ mọn, kiêu tham. Nên tha thứ không nên thị uy. Giờ đó nghe tin thất thiệt. Thuộc Mộc.

iii- *Bính*: Tính cương trực, chất khiết, vị đắng, sắc tím - đỏ. Đắc thế thì huy hoàng. Thất thế thì lạnh như tro. Có tài lớn nhưng thường thì không có đất dụng võ. Đừng ý vào công trạng của mình. Giờ có Bính nghe tin vui thì thật, nghe tin buồn thì không phải. Thuộc Hỏa.

iv- *Đinh*: Tính thuận, chất mịn, mềm, vị khô tê, tiếng nói trong, thể cao khiết. Nếu tiện thì nên giữ lấy. Đinh là Nữ Thần, thích hợp nơi phố thị. Giờ có Đinh, nghe tin vui thì thật,

nghe tin buồn thì không phải. Thuộc Hỏa.

v- *Mậu*: Tính chất như Giáp. Tính cứng chất khô. Có lợi trong việc đi xa. Thuộc Thổ.

vi- *Kỷ*: Kỷ là "tai của đất". Tính thẳng, chất dày, phúc hậu. Thể nặng chìm, mẩu mực. Lòng đầy kiên nhẫn và hoài bão. Giờ Kỷ nghe chuyện lành thì không thật. Thuộc Thổ.

vii- *Canh*: Tính đàn hồi (chun) chất cứng, sắc, bén, vị cay, ứng với sự hung hãn, nước mắt. Lúc đắc thế thì độc đoán, chuyên chế. Thuộc Kim.

viii- *Tân*: Tính mềm, đàn hồi, chất nhọn, vị cay, thể trầm. Gặp thời thì hiển danh. Thuộc Kim.

ix- *Nhâm*: Tính dâm, chất nhuần, mềm, vị mặn, thể linh động. Lúc đắc thế hay giúp đỡ người, lúc thất thế thì hại người. Giờ Nhâm nghe tin gì cũng thất thiệt. Thuộc Thủy.

x- *Quý*: Tính trầm đục, vị mặn đắng. Gặp thời thì biến hóa như rồng. Nhiều cảm hứng, ngay thẳng. Thuộc Thủy.

#### 2- Tính chất của 12 Chi:

i- *Ti*: Tượng là nước (Thủy), hậu cung, hậu trường. Chủ âm hung, đàn bà, ăn cướp, chim chuột.

ii- *Sửu*: Tượng là đất (Thổ). Chủ tôn quý, trưởng giả. Trâu bò.

iii- *Dần*: Tượng là cây cối. Chủ quan chức, quý hiển. Hổ báo.

iv- *Mẹo*: Tượng là cây cối, ghe thuyền. Chủ đàn bà.

v- *Thìn*: Tượng là đất, sườn giốc, gò đồng, lò rèn, chum mái vại, thầy tu, đồ tế.

vi- *Tị*: Tượng là lửa, đàn bà, hành khất, thợ vẽ, thợ rèn, lò đúc, cơ xương, máy móc.

vii- *Ngọ*: Tượng là lửa, cung nhân, sứ giả, chiêu đãi viên, tầm tợ, hoa quả, đường kẹo.

viii- *Mùi*: Tượng là Đất. Cha mẹ, ông già, bà góa, nông dân, công viên, phòng trà, dê.

ix- *Thân*: Chủ về kim khí, công nhân, khách quý. Khỉ, sư tử.

- x- *Dậu*: Kim khí, dây đàn, đàn bà, tì thiếp, bến xe, bến tàu.  
 xi- *Tuất*: Thuộc Thổ, chủ tù ngục, mồ mã, tu sĩ, đạo đức, đường sá cách trở.  
 xii- *Hợi*: Thuộc Thủy, chủ dê điều, thương mại, tiểu phu, trộm cướp.

## Bảng I

### TÓM TẮT NỘI DUNG ÂM DƯƠNG LỊCH

- Năm thường: 365 ngày. Năm Trung bình có 365,25 ngày.
- Năm Xuân Phân: 365,2422 ngày = 365 ngày 5 giờ 48 phút 46 giây
- Tháng Âm Lịch = Tuần Trăng = 29,5302 ngày = 29 ngày 12 giờ 44 phút.
- Tháng DL đủ: 1, 3, 5, 7, 8, 10, 12 = 31 ngày.
- Tháng DL Thiếu: 2 (28, 29 ngày) 4, 6, 9, 11 = 30 ngày.

- 19 năm có 228 tháng DL = 325 Tháng AL (Tuần Trăng).
- 19 năm Nhuận 7 lần.
- 19 năm có 111 tháng thiếu (AL), 124 tháng đủ.
- 21/1 (DL) ≤ Tết Nguyên Đán ≤ 20/2 (DL).
- Tháng Nhuận không có Can Chi mới.
- Bắt đầu tháng nhuận là Tiết (trong 24 tiết) có số Thứ Tự Chẵn.
- Ngải khởi Nhuận sau ngày khởi Tiết từ 1 đến 3 ngày.
- Từ đầu Tiết Đại Tuyết đến cuối Thanh Minh không Nhuận.
- 227 Tháng DL 7 lần Nhuận liên tiếp 229 DL.

## Bảng II CAN THÁNG VÀ CAN GIỜ

NĂM \ THÁNG	GIÊNG	HAI	BẢ	TỬ	NĂM	SÁU	BẢY	TÁM	CHÍN	MƯỜI	MỘT	CHẬP
GIÁP, KỶ	BÍNH DẦN	ĐINH MEO	MẪU THÌN	KỶ TỊ	CANH NGO	TÂN MÙI	NHÂM THÂN	QUỊ DẬU	GIÁP TUẤT	ẤT HỢI	BÍNH TÌ	ĐINH SỬU
ẤT, CANH	MẪU DẦN	KỶ MEO	CANH THÌN	TÂN TỊ	NHÂM NGO	QUỊ MÙI	GIÁP THÂN	ẤT DẬU	BÍNH TUẤT	ĐINH HỢI	MẪU TÌ	KỶ SỬU
BÍNH TÂN	CANH DẦN	TÂN MEO	NHÂM THÌN	QUỊ TỊ	GIÁP NGO	ẤT MÙI	BÍNH THÂN	ĐINH DẬU	MẪU TUẤT	KỶ HỢI	CANH TÌ	TÂN SỬU
ĐINH NHÂM	NHÂM DẦN	QUỊ MEO	GIÁP THÌN	ẤT TỊ	BÍNH NGO	ĐINH MÙI	MẪU THÂN	KỶ DẬU	CANH TUẤT	TÂN HỢI	NHÂM TÌ	QUỊ SỬU
MẪU QUỊ	GIÁP DẦN	ẤT MEO	BÍNH THÌN	ĐINH TỊ	MẪU NGO	KỶ MÙI	CANH THÂN	TÂN DẬU	NHÂM TUẤT	QUỊ HỢI	GIÁP TÌ	ẤT SỬU

### CAN GIỜ

Ngày \ Giờ	TÌ	SỬU	DẦN	MEO	THÌN	TỊ	NGO	MÙI	THÂN	DẬU	TUẤT	HỢI
GIÁP LÝ	GIÁP TÌ	ẤT SỬU	BÍNH DẦN	ĐINH MEO	MẪU THÌN	KỶ TỊ	CANH NGO	TÂN MÙI	NHÂM THÂN	QUỊ DẬU	GIÁP TUẤT	ẤT HỢI
ẤT CANH	BÍNH TÌ	ĐINH SỬU	MẪU DẦN	KỶ MEO	CANH THÌN	TÂN TỊ	NHÂM NGO	QUỊ MÙI	GIÁP THÂN	ẤT DẬU	BÍNH TUẤT	ĐINH HỢI
BÍNH TÂN	MẪU TÌ	KỶ SỬU	CANH DẦN	TÂN MEO	NHÂM THÌN	QUỊ TỊ	GIÁP NGO	ẤT MÙI	BÍNH THÂN	ĐINH DẬU	MẪU TUẤT	KỶ HỢI
ĐINH NHÂM	CANH TÌ	TÂN SỬU	NHÂM DẦN	QUỊ MEO	GIÁP THÌN	ẤT TỊ	BÍNH NGO	ĐINH MÙI	MẪU THÂN	KỶ DẬU	CANH TUẤT	TÂN HỢI
MẪU QUỊ	NHÂM TÌ	QUỊ SỬU	GIÁP DẦN	ẤT MEO	BÍNH THÌN	ĐINH TỊ	MẪU NGO	KỶ MÙI	CANH THÂN	TÂN DẬU	NHÂM TUẤT	QUỊ HỢI

### Chú Thích:

(1) và (2). *Biểu kiến*: sự không thật. Cái mà người ta gọi là “Xích Đạo Trời” thật ra đó là quỹ đạo của Trái Đất. Nó cũng giống như ta ngồi trên một chiếc xe đang chạy, ta có cảm giác là cây cối hai bên đường chạy còn xe thì đứng yên.

(3). Mỗi năm có 365 ngày gọi là Năm Thường (Année Civile), năm có 365,25 ngày là “Năm Trung Bình (Année Moyenne), còn năm có 365,2422 ngày gọi là Năm Thiên Văn (Année Sidérale) hay là Năm Xuân Phân (Année Tropique). Mỗi năm có sự chênh lệch giữa Năm Xuân Phân và Năm Trung Bình là  $365,25 - 365,2422 = 0,0078$  ngày. Do vậy cứ 4 thế kỷ chênh lệch đi từ 3,1 ngày, là do sự “đôn nhuận” (ở những năm chia hết cho 4). Do đó Giáo Hoàng Grégoire XIII mới quyết định: “Những năm tròn thế kỷ mà không chia hết cho 4 thế kỷ thì không nhuận”. Vậy cứ 4 thế kỷ thì có 3 thế kỷ không nhuận, nên 4 thế kỷ chỉ còn cách nhau  $3,1 - 3 = 0,1$  ngày. Nên phải đến 4 thiên

niên kỷ Lịch Civile mới hơn Lịch Xuân Phân 1 ngày. Do đó mà những năm tròn 4 thiên niên kỷ đều không nhuận. Món nợ đời truyền kiếp đó phải đợi đến 4000 năm mới thanh toán xong! Xóa xong rồi chúng lại bắt đầu... gầy nợ!

Trong việc áp dụng Lịch Giáo Hoàng chỉ có những nơi lệ thuộc Giáo quyền La Mã là áp dụng ngay sau đó, còn những nơi khác kéo dài đến nhiều thế kỷ sau. Nước Anh và những nước trong Liên Hiệp Anh đến năm 1762 mới áp dụng. Nhật 1813, Trung Quốc 1912, Thụy Điển 1753, Nga 1918, Rumani, Hy Lạp 1924, Thổ Nhĩ Kỳ 1927....

Lần họp thứ 18 (1954) tại Đại hội đồng Liên Hiệp Quốc, Ấn Độ trình ra một bộ Lịch gọi là "Lịch Hoàn Cầu" (Calendrier Universel) yêu cầu Liên Hiệp Quốc công nhận và áp dụng, nhưng rốt cuộc bị Liên Hiệp Quốc bác bỏ. Nội dung của Lịch đó như sau:

Mỗi năm có 12 tháng chia làm 4 quý.

Mỗi tháng đầu quý có 31 ngày. Hai tháng còn lại 30 ngày.

Ngày 1 của mỗi tháng đầu quý đều là ngày Chủ nhật. Ngày 30 của mỗi tháng cuối quý đều là ngày thứ Bảy.

Tổng cộng là 364 ngày, dư một ngày, đặt ngày ấy vào cuối tháng 12 gọi là ngày Lễ Toàn Cầu. Ngày này không có thứ.

Năm nào chia hết cho 4 đều nhuận thêm một ngày, đặt ngày ấy vào cuối tháng Sáu, cũng gọi là Lễ Toàn Cầu, vẫn không ghi thứ.

Hai ngày lễ này các công sở, các trường học đều nghỉ việc. Như vậy Bộ Lịch của Ấn Độ có thể thay thế được Âm Lịch và Dương Lịch, nó có tính cách bất biến, rất tiện trong việc ghi chép, điều hành công việc, không còn bất tiện như Lịch Giáo Hoàng. Tiếc thay "bậc hiền tài" này không được trọng dụng.

Nhân tiện cũng nói thêm, ở Pháp, triết gia Auguste Comte năm 1849 đã đưa ra một bộ lịch 13 tháng, mỗi tháng có 28 ngày, dư một ngày để vào cuối tháng 13 gọi là "ngày lễ cuối

năm"... Trong phiên họp của Đại hội đồng Liên Hiệp Quốc lần thứ 18 đó cũng đã nghiên cứu đến bộ Lịch của A. Comte nhưng không tán thành.

Tóm lại, chúng ta tạm đủ điều kiện để xác lập một bộ "Âm Dương Lịch đối chiếu" dựa theo các tiêu chuẩn đã nêu trên:

1/ Thứ ngày tháng năm Dương Lịch (đã trình bày).

2/ 24 tiết (đã trình bày).

3/ Các nguyên tắc về tháng thiếu đủ của Âm Lịch (đã trình bày).

4/ Chu kỳ Giao hội (tức Chu kỳ Méton).

5/ Các nguyên tắc về phép Nhuận Lịch (đã trình bày).

6/ Và ít nhất chúng ta phải có đủ 19 năm liên tục trước kể năm ta đang làm lịch để đối chiếu.

7/ Hãy tham khảo năm Tân Tỵ (2001) có phải là năm nhuận hai tháng 5 không?

(4) 19 năm với 235 tuần trăng gồm 6939 ngày nguyên. Tuần trăng thiếu là 29 ngày. Tuần trăng đủ là 30 ngày. Đây là bài toán giả sử sơ đẳng.

Giả sử 235 tuần trăng đều là tuần trăng đủ, ta có:

$$30 \times 235 = 7050 \text{ ngày}$$

$$\text{Trội hơn thực tế là: } 7050 - 6939 = 111 \text{ ngày}$$

Mỗi tháng đủ hơn mỗi tháng thiếu là 1 ngày

Nên cứ 19 năm có 111 tháng thiếu và 124 tháng đủ.

(5) Sự thực một ngày của Địa Cầu là 23 giờ 56 phút 4 giây 091. Chuyển động này của Địa Cầu gọi là Nhật Động (Mouvement Diurne).

(6) Ngày Mộc Tinh (Jupiter - Thái Tuế) có 9 giờ 53 phút; ngày Hỏa Tinh có 24 giờ 37 phút 23 giây....

(7) Ta lấy ngày Giáp Tý chẳng hạn, khởi đầu là giờ Giáp Tý... đến hết ngày này thì cũng vừa hết giờ Ất Hợi. Qua ngày tiếp theo là ngày Ất Sửu thì giờ tiếp theo là giờ Bính Tí... Tiếp tục tính như vậy cho hết ngày Mậu Thìn, thì cũng vừa hết giờ Quý Hợi. Qua ngày Kỷ (Tị) lại bắt đầu giờ Giáp Tí. Các trường hợp kia từ đó mà suy.

## CHƯƠNG BA

### ĐỘNG GIÁP

#### A. ĐỘN GIÁP

Độn Giáp là một bộ phận trong Thiên Văn học cổ, một nửa là khoa học, một nửa mang tính huyền bí. Huyền bí bởi vì cổ nhân đã thiết lập những định luật không có chứng minh, chỉ dựa vào kinh nghiệm buộc hậu thế phải tin theo. Những qui luật ấy đúng hay không đúng, chúng ta không đủ thẩm quyền để phê phán mà phải nhờ vào khoa học, hoặc những bậc uyên bác mới kiến giải được. Ví dụ: Tiêu Thế Thành, nhà Thiên Văn cổ nói: “Xuân Bính Đỉnh, Hạ Mậu Kỷ, Thu Nhâm Quý, Đông Ất Giáp, những ngày ấy không mưa to thì cũng gió lớn”. Ta còn nhớ, trận Xích Bích xảy ra giữa Ngô Ngụy (năm Mậu Tý 208), ngày mà Gia Cát Lượng “làm phép mượn gió” (Gia Cát tá phong) là ngày Giáp Tý 20 tháng Mười Một (đúng như luật của Tiêu Thế Thành). Vì vậy có người cho rằng Gia Cát Lượng tính toán theo thiên văn mà đoán được ngày khởi gió, chứ không phải cầu khẩn gì.

Độn Giáp, nếu gọi cho đủ chính là Kỳ Môn Độn Giáp. Đó là một loại toán pháp Thiên Văn cực kỳ rắc rối, rắc rối nhất là phải đặt thêm phép “Siêu Thần Tiếp Khí”, tức là phép nhuận lịch cho những ngày khởi tiết và ngày khởi Giáp hoặc Kỳ không trùng nhau.

Chúng tôi soạn chương này có ba mục đích chính:

- Một, trong Phong Thủy có nhiều chỗ liên quan đến Độn Giáp.
- Hai, trong Thiên Văn cổ và trong La bàn có liên quan đến Độn Giáp.

– Ba, Độn Giáp là môn toán cao cấp, nó là nền tảng của các môn thuật số, nhâm độn, Thái Ất... nó lại có phần liên quan đến binh pháp, nếu nói đại cương 5, 10 dòng thì không ai hiểu, nếu viết hết chi tiết thành một bộ sách thì không phải là phần nội dung của sách này.

## 1. ĐỊNH NGHĨA VÀ QUI ƯỚC

Ta biết, hai trục Can Chi phối hợp có thể biểu diễn được thời gian và không gian. Một biến cố nào xảy ra trong khoảng thời gian ấy người ta có thể xác định được, cũng như người ta xác định được một điểm trên một hệ thống Tọa trục.

Ví dụ: Khi người ta nói hướng Sửu thì ta biết đó là hướng  $30^\circ$ , hướng Dần là hướng  $60^\circ$ , hoặc phương Cấn (nằm giữa Sửu và Dần) chỉ  $45^\circ$ ... Hoặc nói giờ Mẹo, thì ta biết đó từ 5 giờ đến 7 giờ mỗi ngày. Nhưng khi nói giờ Tân Mẹo chẳng hạn, thì ta phải tính giờ khởi Tí thuộc Can gì, để tính ra thuộc ngày gì. Như vậy, giờ Tân Mẹo thuộc “họ giờ” Mậu Tí, tức là ngày Bính hoặc ngày Tân.

Khi có hai trục Can Chi lại có thêm những dữ kiện có liên quan đến vấn đề: việc gì? ở đâu? ai? lúc nào?... người ta đúc kết các dữ kiện đó lại thành một khuôn mẫu chung, rồi xét.

Độn Giáp khởi đầu từ Hậu Thiên Bát Quái và 24 tiết khí.

### 1. Bảng phối hợp hậu thiên bát quái và 24 tiết

PHƯƠNG	BÁT QUÁI	TIẾT	ÂM DƯƠNG
BẮC	KHÂM 1 ☵	ĐÔNG CHÍ	⊕
		TIỂU HÀN	
		ĐẠI HÀN	
Đ. BẮC	CẤN 8 ☶	LẬP XUÂN	⊕
		VỖ THỦY	
		KINH TRẬP	
ĐÔNG	CHẤN 3 ☳	XUÂN PHÂN	⊕
		THANH MINH	
		CỐC VÔ	



Đ. NAM	TỐN 4	☰	LẬP HẠ TIỂU MÃN MANG CHỪNG HẠ CHÍ	⊕
NAM	LY 9	☰	TIỂU THỦ ĐẠI THỦ LẬP THU	⊖
T. NAM	KHÔN 2	☷	XỬ THỦ BẠCH LỘ THU PHÂN	⊖
TÂY	ĐOÀI 7	☰	HÀN LỘ SƯƠNG GIÁNG LẬP ĐÔNG	⊖
T. BẮC	CÀN 6	☰	TIỂU TUYẾT ĐẠI TUYẾT	⊖

### Ghi chú:

1. Đây là tri thức tối thiểu trong Dịch Lý, Độn Giáp, Phong Thủy... bạn đọc phải thuộc lòng.

2. Những dấu Dương + và Âm - đã có chú giải ở những phần trước, đây xin nói thêm, từ Tiết Đông Chí nhất Dương sinh, đến cuối tiết Mang Chửng Dương trưởng, phương hướng, thời tiết đi theo chiều +, nói cách khác, từ Chính Bắc vòng qua mặt Đông đến cuối phương Đông Nam, là đi theo chiều dương. Từ Tiết Hạ Chí đến cuối tiết Đại Tuyết, tức là từ Chính Nam vòng qua lưng Tây lên đến Tây Bắc, thời tiết và phương hướng theo chiều âm -.

3. Bát Quái người ta còn gọi là 8 cung, vì trên vòng Hoàng Đạo 360° chia làm 8 cung bằng nhau. Thế nhưng người ta vẫn gọi là CỬU CUNG, bởi vì ngoài CÀN, KHÂM, CÂN, CHẤN, TỐN, LY, KHÔN, ĐOÀI, còn có TRUNG CUNG 5 (Xem lại LẠC THỨ). Nên thành ngữ thường có câu: “Bát Quái Cửu Cung”.

### 2. Bát Môn

Thật ra người ta không biết ai là tác giả bộ Kỳ Môn Độn

Giáp. Nhiều học giả cho rằng bộ này có trong thời Thương Chu, có người quả quyết rằng của Phong Hậu (thời Hoàng Đế), có người nói của Thái Công Vọng (Kương Thượng, Tự là Tử Nha, hiệu là Lã Vọng, người thời Chu Văn Vương, Chu Vũ Vương), cũng có người cho là của Đạo Sĩ Hoàng Thạch Công truyền cho Trương Lương, chưa biết hư thực thế nào.

Người ta dựa theo Bát Quái mà chế ra Bát Môn (8 cửa). Bát Môn theo thứ tự gồm có:

HỮU, SINH, THƯƠNG, ĐỔ, CẢNH, TỬ, KINH, KHAI

Theo thứ tự ứng với Bát Quái:

KHÂM CĂN    CHẨN TỐN    LY    KHÔN ĐOÀI CÀN  
 1    8            3    4            9            2    7    6

Đó là nguyên vị thứ ban đầu. Nhưng khi đổi giờ, thì các cửa này cùng đổi theo và vẫn giữ một thứ tự.

### 3. Cửu Tinh

Có hai loại Cửu Tinh (9 sao). Cửu Tinh trong Độn Giáp và Cửu Tinh trong Phong Thủy.

a. Cửu Tinh trong Độn Giáp: Đó là vòng sao Thiên Cầm (Trung Cung) và 8 sao theo thứ tự ứng với 8 cửa:

HỮU	SINH	THƯƠNG	ĐỔ	CẢNH	TỬ	KINH	KHAI
T.Bổng	T.Nhậm	T.Xung	T.Phụ	T.Anh	T.Nhuế	T.Trụ	T.Tâm

Khi 8 cửa thay đổi, mỗi cửa đều có mang theo sao của mình.

b. Cửu Tinh trong Phong Thủy (thuộc lòng): Trong Phong Thủy cũng gồm có 9 sao an theo thứ tự của Bát Quái:

KHÂM: PHÁ QUÂN            LY:            VĂN KHÚC  
 CĂN:    THAM LANG            KHÔN:    TẢ PHÙ và HỮU BẬT  
 CHẨN:    LIÊM TRINH            ĐOÀI:    VŨ KHÚC  
 TỐN:    CỰ MÔN                    CÀN:    LỘC TỒN.

Vậy thì, khi Cung và Cửa nguyên vị (Trung Cung 5 sẽ chuyển sang KHÔN 2 hoặc CĂN 8, vì 2 cung này cũng thuộc thổ) thì cửu tinh trong Phong Thủy trùng với cửu tinh trong Độn Giáp.

Tuy nhiên, trong Độn Giáp lại cho rằng 9 sao trong Độn Giáp biến hóa thành 9 sao trong Phong Thủy; đó là:

Thiên Xung	:	Lộc Tồn
Thiên Cẩm	:	Liêm Trinh
Thiên Phụ	:	Văn Khúc
Thiên Tâm	:	Vũ Khúc
Thiên Anh	:	Hữu Bật
Thiên Bồng	:	Tham Lang (hay Thái Ất)
Thiên Nhuế	:	Cự Môn
Thiên Nhậm	:	Tả Phù
Thiên Tru	:	Phá Quân.

#### **Ghi chú:**

Sự đồng hóa 9 sao trên đây chúng tôi tìm không ra đầu mối. Hơn nữa, 9 sao trong Phong Thủy cũng là 9 sao trong Tử Vi, mà Trần Đoàn là thủy tổ của ngành Tử Vi, ông cũng là một nhà Phong Thủy nổi danh đời Bắc Tống. Chúng tôi xin nêu ra đây để độc giả tiện việc nghiên cứu, không dám tùy tiện giải thích.

#### **4. Độn Giáp - Tam Kỳ - Lục Nghi**

a. *Độn Giáp*: Độn Giáp là môn Toán Thiên Văn, trong đó Giáp là Ấn số, dấu mình trong 6 Can: Mậu, Kỷ, Canh, Tân, Nhâm, Quý. Giáp đó là tính trong Can ngày ra.

*Qui ước 1:*

- Họ ngày Giáp Tí, Giáp ẩn trong 6 Mậu.
- Họ ngày Giáp Tuất, Giáp ẩn trong 6 Kỷ.
- Họ ngày Giáp Thân, Giáp ẩn trong 6 Canh.
- Họ ngày Giáp Ngọ, Giáp ẩn trong 6 Tân.
- Họ ngày Giáp Thìn, Giáp ẩn trong 6 Nhâm.
- Họ ngày Giáp Dần, Giáp ẩn trong 6 Quý.

Người ta viết tóm tắt:

Giáp Tý – Mậu	Giáp Ngọ – Tân
Giáp Tuất – Kỷ	Giáp Thìn – Nhâm
Giáp Thân – Canh	Giáp Dần – Quý

*b. Lục Nghi:* Gọi chung cho 6 Can: Mậu Kỷ Canh Tân Nhâm Quý. Trong đó Can Ngày, Can Giờ cùng hoạt động theo Tiết của lúc xem.

*c. Tam Kỳ:* 3 can còn lại là Ất, Bính, Đinh. Ất là Nhật kỳ, Bính là Nguyệt kỳ, Đinh là Tinh kỳ. Nhờ ba Kỳ đó làm rõ thêm tính chất của Sao, Cung và Cửa.

Theo trên ta có:

Khảm Cấn Chấn Tốn là Dương —, gọi là Dương Độn.

và: Ly Khôn Đoài Càn là Âm —, gọi là Âm Độn.

Nói rõ hơn: Các tiết từ Đông Chí đến Mang Chung là Dương Độn.

Các tiết từ Hạ Chí đến Đại Tuyết là Âm Độn.

### **5. Tam nguyên và cục số**

Trước nhất ta biết, mỗi quái cai quản 3 tiết. Ví dụ như quái Khảm (☵) cai quản 3 tiết ĐÔNG CHÍ, TIỂU HÀN, ĐẠI HÀN. Người ta nói: Đông Chí là tiết đầu; Tiểu Hàn là tiết giữa; Đại Hàn là tiết Cuối.

*a. Tam nguyên:* Mỗi tiết trung bình là 15 ngày, chia làm 5 phần, mỗi phần là một NGUYÊN (gồm 5 ngày). 5 ngày đầu gọi là THƯỢNG NGUYÊN; 5 ngày giữa gọi là TRUNG NGUYÊN; 5 ngày cuối gọi là HẠ NGUYÊN. Gộp 3 phần THƯỢNG, TRUNG, HẠ NGUYÊN gọi là TAM NGUYÊN.

*b. Cục số:* đó là Số của các NGUYÊN trong mỗi TIẾT. Số của mỗi Tiết phụ thuộc vào số của Quái: Khảm 1, Cấn 8, Chấn 3, Tốn 4, Ly 9, Khôn 2, Đoài 7, Càn 6 (Để nhớ thuộc lòng: Nhất Khảm, Nhì Khôn, Tam Chấn, Tứ Tốn, Ngũ Trung Cung, Lục Càn, Thất Đoài, Bát Cấn, Cửu Ly).

Như vậy: Tiết đầu, tiết giữa, tiết cuối đều có Thượng Nguyên,

### **6. Phép tính số cục của tam nguyên**

*Số cục của Thượng Nguyên:*

a/ Số cục Thượng Nguyên của mỗi tiết đầu bằng số QUÁI của tiết đó.

Ví dụ: Số cục Thượng Nguyên của Tiết Đông Chí là 1, vì Đông Chí là Tiết đầu của KHÂM 1.

– Số cục Thượng Nguyên của Lập Thu là 2, vì Lập Thu là Tiết đầu của KHÔN 2.

– Số cục Thượng Nguyên của Thu Phân là 7, vì Thu Phân là Tiết đầu của ĐOÀI 7.

b/ Số cục Thượng Nguyên của mỗi tiết giữa, bằng số cục thượng nguyên mỗi Tiết đầu cộng thêm 1 nếu là ĐỘN DƯƠNG, hoặc trừ đi 1 nếu là ĐỘN ÂM.

Ví dụ: Số cục Thượng Nguyên của Tiết Vũ Thủy là 9, vì Vũ Thủy là Tiết giữa của CẤN 8, dương độn ( $8+1=9$ )

– Số cục Thượng Nguyên của Tiểu Tuyết là 5, vì Tiểu Tuyết là Tiết giữa của CÀN 6, âm độn ( $6-1=5$ ).

– Số cục Thượng Nguyên của Tiểu Mãn là 5, vì Tiểu Mãn là Tiết giữa của TỐN 4, dương độn ( $4+1=5$ ).

c/ Số cục Thượng Nguyên của mỗi tiết cuối là bằng số cục thượng nguyên của mỗi tiết đầu cộng thêm 2 nếu là độn dương, hoặc trừ 2 nếu là độn âm.

Ví dụ: Số cục Thượng Nguyên của Kinh Trập là 1, bởi vì Kinh Trập là Tiết cuối của CẤN 8, nên số cục =  $8+2=10 = 10-9=1$  vì số cục do Thư số từ 1 đến 9, nên khi nó lớn hơn 9 phải (-9) và nhỏ hơn “không” phải cộng 9.

– Số cục Thượng Nguyên của Tiết Bạch Lộ là 9, bởi vì, Bạch Lộ là Tiết cuối của KHÔN 2, nên số cục =  $2-2=0=9$ .

*Số cục của Trung Nguyên:*

Số cục Trung Nguyên của Tiết đầu, tiết giữa, tiết cuối bằng

số cục Thượng Nguyên của Tiết đầu, Tiết giữa, Tiết cuối cộng thêm 6 nếu là dương độn, hoặc trừ đi 6 nếu là âm độn.

Ví dụ: Cục Trung Nguyên của Thanh Minh:

Ta biết Trung Nguyên là Tiết giữa của CHẤN 3, độn dương, nên:

$$\text{Số cục Trung Nguyên} = (3+1) + 6 = 10 = 1$$

– Số cục Trung Nguyên Mang Chủng:

Ta biết Mang Chủng là Tiết cuối của TỐN 4, độn dương, nên:

$$\text{Số cục Trung Nguyên} = (4+2) + 6 = 12 = 3$$

– Số cục Trung Nguyên Hạ Chí:

Ta biết, Hạ Chí Tiết đầu LY 9 độn âm, nên:

$$\text{Số cục Trung Nguyên} = 9-6 = 3.$$

– Số cục Trung Nguyên Sương Giáng:

Sương Giáng: Tiết cuối ĐOÀI 7 độn âm nên:

$$7-2-6 = -1 = -1+9 = 8$$

$$\text{Số cục Trung Nguyên Xử Thử} = 2-1-6 = -5 = 9-5 = 4$$

– Số cục Trung Nguyên Đại Tuyết (Tiết cuối, CÀN 6, Âm độn) =  $6-2-6 = 7$ .

*Số cục của Hạ Nguyên:*

Số cục Hạ Nguyên của mỗi tiết bằng số cục Trung Nguyên của tiết đó trừ 3 nếu là Dương độn; hoặc cộng 3 nếu là Âm độn.

Ví dụ:

– Số cục Hạ Nguyên Xuân Phân (Tiết đầu, CHẤN 3, Dương độn) =  $3+6-3 = 6$

– Số cục Hạ Nguyên Tiểu Hàn (Tiết giữa, KHÂM 1, Dương) =  $1+1+6-3 = 5$

– Số cục Hạ Nguyên Đại Tuyết (Tiết cuối, CÀN 6, Âm) =  $6-2-6+3 = 1$

## BẢNG TÓM TẮT

<p>☰ TỐN 4</p> <p>LẬP HẠ            4 1 7</p> <p>TIỂU MÃN        5 2 8</p> <p>MANG CHỪNG    6 3 9</p>	<p>☷ LY 9</p> <p>HẠ CHÍ            9 3 6</p> <p>TIỂU THỦ        8 2 5</p> <p>ĐẠI THỦ          7 1 4</p>	<p>☱ KHÔN 2</p> <p>LẬP THU           2 5 8</p> <p>XỬ THỦ            1 4 7</p> <p>BẠCH LỘ          9 3 6</p>
<p>☳ CHẤN 3</p> <p>XUÂN PHÂN      3 9 6</p> <p>THANH MINH    4 1 7</p> <p>CỐC VÕ            5 2 8</p>		<p>☶ ĐOÀI 7</p> <p>THU PHÂN        7 1 4</p> <p>HÀN LỘ            6 9 3</p> <p>SƯƠNG GIÁNG    5 8 2</p>
<p>☰ CẤN 8</p> <p>LẬP XUÂN        8 5 2</p> <p>VÕ THỦY          9 6 3</p> <p>KINH TRẬP        1 7 4</p>	<p>☵ KHÂM 1</p> <p>ĐÔNG CHÍ        1 7 4</p> <p>TIỂU HÀN        2 8 5</p> <p>ĐẠI HÀN          3 9 6</p>	<p>☷ CÀN 6</p> <p>LẬP ĐÔNG        6 9 3</p> <p>TIỂU TUYẾT      5 8 2</p> <p>ĐẠI TUYẾT       4 7 1</p>

### Ghi chú

1. Từ Khâm đến Tốn: Độn Dương, các cột số trong mỗi ô tăng dần theo từ trên xuống. Từ Ly đến Càn: Độn Âm, các cột số trong mỗi ô giảm dần từ trên xuống. Vì vậy sau này có câu: “Độn Dương thì NGHI xuôi, Kỳ ngược; Độn Âm thì NGHI ngược Kỳ xuôi”.

2. Nhìn vào bảng tóm tắt ta thấy ĐÔNG CHÍ = KINH TRẬP; ĐẠI HÀN = XUÂN PHÂN; THANH MINH = LẬP HẠ; CỐC VÕ = TIỂU MÃN; HẠ CHÍ = BẠCH LỘ; ĐẠI THỦ = THU PHÂN; SƯƠNG GIÁNG = TIỂU TUYẾT; HÀN LỘ = LẬP ĐÔNG.

3. Các cung đối ứng (như Khảm với Ly; Càn với Tốn...) luôn luôn liên hiệp nhau từng cung, từng cột, từng hàng và từng Tiết với tổng là 10.

4. Bạn đọc có nhận xét gì mới qua bảng tóm tắt trên?

5. Muốn tính Độn Giáp (Nghị, Kỳ, Trục Phù, Trục Sử) đều dựa vào các số trên đây.

6. Trong LA BÀN có ghi bảng này.

### 7. Cách trình bày kỳ nghị

Cổ nhân đã qui ước rằng, muốn thành lập Kỳ, Nghị của một Nguyên (Nguyên còn gọi là Hậu, nằm trong chữ Khí Hậu), ta phải biết số cực của Nguyên ấy (là Thượng Nguyên, Trung Nguyên hay Hạ Nguyên của Tiết gì), tùy theo độn dương hay độn âm mà bày ra Kỳ Nghị.

- Nếu là độn dương thì số Nghị tính xuôi, số Kỳ tính ngược.

- Nếu là độn âm thì số Nghị tính ngược, số Kỳ tính xuôi.

Ví dụ1: Hãy bày Kỳ Nghị của Thượng Nguyên Đại Hàn?

Ta biết: Đại Hàn là Tiết cuối của Khảm 1, số Thượng Nguyên là 3, Dương:

Giáp Tí Mậu 3	Giáp Ngọ Tân 6	Ất 2
Giáp Tuất Kỷ 4	Giáp Thìn Nhâm 7	Bính 1
Giáp Thân Canh 5	Giáp Dần Quý 8	Đinh 9

6 Nghị (xuôi)

3 Kỳ (ngược)

Ví dụ2: Hãy bày Kỳ Nghị của Trung Nguyên Lập Đông?

Lập Đông trong Càn 6, Âm, số Trung Nguyên là 9. Ta có:

Giáp Tí Mậu 9	Tân 6	Ất 1
Kỷ 8	Nhâm 5	Bính 2
Canh 7	Quý 4	Đinh 3

Ví dụ3: Kỳ Nghị của Hạ Nguyên Xử Thử?

Xử Thử trong Khôn 2, Âm, số Hạ Nguyên là 7. Ta có:



Mậu 7	Tân 4	Ất 8
Kỷ 6	Nhâm 3	Bính 9
Canh 5	Quý 2	Đinh 1

3 ví dụ trên đây chỉ là tổng quát, thực ra ta phải biết 1 trong 5 ngày của Nguyên đó thuộc Giáp gì hay Kỳ gì mới xác định được nó là Nguyên nào? Qui tắc đó gọi là qui tắc của Tam Nguyên Phù Đầu.

1/ Giáp Tí, Giáp Ngọ hoặc Kỷ Mão, Kỷ Dậu: ta dùng Thượng Nguyên

2/ Giáp Dần, Giáp Thân hoặc Kỷ Tỵ, Kỷ Hợi: ta dùng Trung Nguyên

3/ Giáp Thìn, Giáp Tuất hoặc Kỷ Sửu, Kỷ Mùi: ta dùng Hạ Nguyên.

(Để nhớ: Tí Ngọ Mão Dậu: Thượng Nguyên

Dần Thân Tỵ Hợi: Trung Nguyên

Thìn Tuất Sửu Mùi: Hạ Nguyên)

Ví dụ1: Bày Kỳ Nghi ngày Ất Sửu, Tiết Hàn Lộ?

Ngày Ất Sửu thuộc họ Giáp Tí, nên thuộc về Thượng Nguyên, Tiết Hàn Lộ, thuộc Đoài 7, Âm, có số cục là 6:

Mậu 6	Tân 3	Ất 7
Kỷ 5	Nhâm 2	Bính 8
Canh 4	Quý 1	Đinh 9

Ví dụ2: Bày Kỳ Nghi ngày Đinh Hợi, Tiết Tiểu Thử?

Ngày Đinh Hợi thuộc họ Giáp Thân, nên thuộc Trung Nguyên, Trung Nguyên của Tiểu Thử thuộc âm độn, có số cục 2 nên:

Mậu 2	Tân 8	Ất 3
Kỷ 1	Nhâm 7	Bính 4
Canh 9	Quý 6	Đinh 5

Ví dụ: Bày Kỳ Nghi ngày Tân Tỵ, Tiết Tiểu Hàn?

Ngày Tân Tỵ thuộc họ ngày Kỷ Mão, nên nó là Thượng

Nguyên (Tí, Ngọ, Mẹo, Dậu), có Thượng Nguyên số cục là 2, dương:

Mậu 2	Tân 5	Ất 1
Kỷ 3	Nhâm 6	Bính 9
Canh 4	Quý 7	Đinh 8

### 8. *Trực phù. Trực sử*

*Trực Phù*: Ngày xưa, vua, quan dùng “thẻ” ghi một điều ước hay một mệnh lệnh rồi chẻ ra (gọi là “chẻ phù”) để mỗi người một nửa làm tin. Khi cần thiết họ “ráp phù” lại, thấy ăn khớp nhau, tức là thật. Trong Độn Giáp, *Trực Phù* là các Tinh Tú trong giờ ấy có ảnh hưởng đến một biến cố hay nhân vật một cách trực tiếp.

Muốn tìm *Trực Phù* ta phải biết Can Chi Ngày và Can Chi Giờ, biết số cục của Nguyên (trong Tam Nguyên), bày ra bảng Nghi, Kỳ.

- Như trên đã biết, dựa vào Can ngày để lập bảng Nghi Kỳ.
- Các số kèm theo bảng Kỳ Nghi là chỉ cho cung, ví dụ: số 2 chỉ cho Cung Khôn, 4 chỉ Cung Tốn, 7 chỉ Đoài....
- Dựa vào Can, Chi Giờ lần theo bảng Kỳ Nghi ấy mà tìm ra Cung.
- Từ Cung ta định lại 8 Môn và 9 Sao Vòng Thiên Cầm

*TRỰC PHÙ = QUÁI (Cung) có chứa SAO*

Ví dụ 1: Tìm *Trực Phù* (Phù) của giờ Sửu, ngày Ất Mẹo, tiết Lập Hạ.

### GIẢI

Ngày Ất Mẹo trong họ ngày Giáp Dần, tức Trung Nguyên Cục 1, Dương.

Ta có:

Giáp Tí Mậu 1	Giáp Ngọ Tân 4	Ất 9
Giáp Tuất Kỷ 2	Giáp Thìn Nhâm 5	Bính 8
Giáp Thân Canh 3	Giáp Dần Quý 6	Đinh 7

Ta còn biết, giờ Sửu trong ngày Ất tức là giờ Đinh Sửu (vì ngày Ất Canh khởi giờ Mậu Tý. Xem lại VII 18 Can Chi Diệu Phối). Nhưng “Đinh Sửu” thuộc con nhà “Giáp Tuất”. Bảng Kỳ Nghi trên ta thấy có Giáp Tuất kỷ 2”. 2 tức là cung Khôn (quái Khôn).

Theo trên ta có sự liên hệ giữa Bát Quái và Bát Môn như sau:

	KHÂM 1	CẤN 8	CHẤN 3	TỐN 4	LY 9	KHÔN 2	ĐOÀI 7	CÀN 6
	HUU	SINH	THƯƠNG	ĐỔ	CẢNH	TỬ	KINH	KHAI
Và các sao	T.Bóng	T.Nhậm	T.Xung	T.Phụ	T.Anh	T.Nhuế	T.Trụ	T.Tâm

(còn Thiên Cầm ở vào Trung Cung. Đây là vị trí ban đầu)

Từ Môn có sao Thiên Nhuế (hiện ở Khôn theo Giáp Tuất Kỷ 2). Nhưng giờ ta đang xem là ĐINH (Sửu), bảng Kỳ Nghi trên cho ta Đinh 7, tức qua Đoài 7), nên Thiên Nhuế từ Khôn 2 đã chuyển qua Đoài 7, ta viết:

Trực Phù = Thiên Nhuế, Đoài 7

Ví dụ2: Giờ Bính Tý, ngày Ất Sửu, Hàn Lộ.

### GIẢI

Ngày Ất Sửu thuộc họ ngày Giáp Tý, nên âm độn thượng nguyên cục 6. Vậy:

Giáp Tý Mậu 6	Giáp Ngọ Tân 3	Ất 7
Giáp Tuất Kỷ 5	Giáp Thìn Nhâm 2	Bính 8
Giáp Thân Canh 4	Giáp Dần Quý 1	Đinh 9

Vì giờ Bính Tý thuộc nhà Giáp Tuất, trên địa bàn ta thấy “Giáp Tuất Kỷ 5”. 5 là Trung Cung có sao Thiên Cầm (Trung Cung thuộc Thổ Trung Tính. Quái Khôn thuộc Thổ, Âm tính; Quái Cấn thuộc Thổ Dương Tính. Nếu Dương độn, Thiên Cầm của Trung Cung bay qua Khôn 2 âm; nếu Âm độn Thiên Cầm sẽ bay qua Cấn 8 Dương.). Ở đây Thiên Cầm chuyển qua Cấn 8, nhưng bởi vì nó là giờ Bính (Tý), trên Địa bàn ta thấy Bính 8, tức là Thiên Cầm ở chắc nơi cung này. Ta có:

Trực Phù = Thiên Cầm, Cấn 8

Ví dụ 3: Giờ Ngọ, ngày Kỷ Mão, Tiểu Hàn.

\* Ngày và Tiết nói trên, cho ta biết Dương Độn Thượng Nguyên Cục 2:

Giáp Tí Mậu 2	Giáp Ngọ Tân 5	Ất 1
Giáp Tuất Kỷ 3	Giáp Thìn Nhâm 6	Bính 9
Giáp Thân Canh 4	Giáp Dần Quý 7	Đinh 8

Giờ Ngọ của ngày Kỷ chính là giờ Canh Ngọ khởi từ giờ Giáp Tí. Trên địa bàn ta thấy Giáp Tí Mậu 2, tức là quái Khôn có Thiên Nhuế, nhưng ở giờ Canh (Ngọ), ta thấy có Canh 4, nên Thiên Nhuế bay qua Tốn 4. Ta có:

Trực Phù = Thiên Nhuế, Tốn 4

*Trực Sử:* Trực Sử là quyết định một cách trực tiếp. Trong 8 Môn của mỗi cá nhân hay mỗi hoàn cảnh, môn nào cũng có ảnh hưởng một cách trực tiếp cho cá nhân hay cho cảnh ngộ đó.

Muốn tìm Trực Sử ta dựa vào CAN + CHI + GIỜ lần theo Bảng Kỳ Nghi để tìm xem "Môn đặt vào Quái" nào.

TRỰC SỬ = MÔN đặt vào QUÁI

Ví dụ 1: Lấy lại ví dụ 1 ở trên: Giờ Đinh Sửu, ngày Ất Mão, Lập Hạ:

Ta thấy bảng Kỳ Nghi (gọi là Địa Bàn), giờ Đinh Sửu thuộc con nhà Giáp Tuất (Kỷ) 2, từ đó ta nhắm tính Ất Hợi 3, Bính Tí 4 và Đinh Sửu 5. Ở trên ta có Tử Môn với Sao Thiên Nhuế. Hiện giờ là Đinh Sửu 5, vậy Tử và Thiên Nhuế ở Trung Cung 5. Vì Dương Độn, nên Trung Cung bay qua Khôn 2. Do đó:

TRỰC SỬ = TỬ - Khôn 2

Ghi chú: TRỰC SỬ = CỬA + QUÁI (Quái = Địa bàn)

Ví dụ 2: Lấy ví dụ 2 ở trên: Giờ Bính Tí, ngày Ất Sửu, Hàn Lộ

Ta có Trực Phù = Thiên Cầm, Cấn 8.

Ta thấy Bính Tí thuộc con nhà Giáp Tuất 5 (Xem bảng Kỳ Nghi), ta nhắm tính (Âm độn tính ngược): Giáp Tuất 5, Ất Hợi

4, Bính Tý 3. Vì Giáp Tuất 5 (không có cửa), nên chuyển qua Cấn 8 (Âm độn), Cấn 8 gặp Sinh Môn. Đến giờ Bính Tý 3, Sinh môn rời qua Chấn 3. Ta viết:

TRỰC SỬ = SINH - CHẤN 3

Ví dụ3: lấy ví dụ3 ở trên: Giờ Ngọ, ngày Kỷ Mão, Tiểu Hạn. Ta có: Trục Phù = Thiên Nhuế, Tốn 4.

Giờ Ngọ ngày Kỷ, chính là giờ Canh Ngọ thuộc họ Giáp Tý. Bảng Kỳ Nghi trên cho ta Giáp Tý 2, Dương Độn tính xuôi, Ất Sửu 3, Bính Dần 4, Đinh Mão 5, Mậu Thìn 6, Kỷ Tỵ 7, Canh Ngọ 8. Trên kia ta có Giáp Tý Kỳ 2 (có Khôn, Thiên Nhuế) có Tử Môn (vì có Canh). Đến giờ Canh Ngọ 8 Tử Môn bay qua Cấn 8, nên:

TRỤC SỬ = TỬ - CẤN 8

Ghi chú: Các ví dụ trên cho ta thấy cách tìm Phù, Sử. Khi xét, không phải ta chỉ xét một cung, mà xét luôn cả 8 cung (8 quái). Khi Tử Môn ở vào Cấn 8 chẳng hạn (ví dụ3), Kinh ở vào Chấn 3; Khai ở vào Tốn 4, Hưu ở vào Ly 9, Sinh ở Khôn 2, Thương ở Đoài 7, Đồ ở vào Càn 6, Cảnh ở vào Khảm 1.

Ở ví dụ1, ta thấy Tử Môn ở Khôn 2, thì tất cả đều bất biến, vì chúng ở tại nguyên vị của nó.

Ngoài ra, khi các môn đó di chuyển, thì các sao của chúng cũng di chuyển theo.

### 9. Tính chất của 9 Sao và 8 Môn

#### 1/ Bảng đối chiếu

8 Môn	8 Tiết	5 Hành	8 Quái	9 Sao	+	-	Ghi chú
HƯU	Đ. CHÍ	THỦY	KHẨM 1	BÓNG	+		*Thiên Cấn ở Trung Cung 5
SINH	L. XUÂN	THỔ	CẤN 8	NHẬM	+		
THƯƠNG	L. HẠ	MỘC	CHẤN 3	XUNG	+		• SINH: Thủy → Mộc → Hỏa → Thổ
ĐỒ	X. PHÂN	MỘC	TỐN 4	PHỤ	+		→ Kim → Thủy
CẢNH	HẠ CHÍ	HÒA	LY 9	ANH		-	• KHẮC: Thủy → Hỏa → Kim → Mộc
TỬ	L. THU	THỔ	KHÔN 2	NHUẾ		-	→ Thổ → Hỏa
KINH	THU PHÂN	KIM	ĐOÀI 7	TRỤ		-	
KHAI	L. ĐÔNG	KIM	CÀN 6	TÂM		-	

2) Đặc tính của Sinh Khắc:

a. Tiết sinh Môn là TƯỚNG, Môn sinh Tiết là PHẾ

vd:  $\frac{\text{Đông Chí}}{\text{Thương}} = \frac{\text{Khảm}}{\text{Chấn}} = \frac{\text{Thủy}}{\text{Mộc}} = \text{Tướng}$

b. Tiết Khắc Môn là TUYẾT, Môn Khắc Tiết là TỬ

vd:  $\frac{\text{Đỗ}}{\text{Lập xuân}} = \frac{\text{Mộc}}{\text{Thổ}} = \text{Tuyết}$

c. Tiết Dương sinh Môn Âm = Tiết Âm sinh Môn Dương = HUY

Môn Dương Khắc Tiết Âm = Môn Âm Khắc Tiết Dương = TỬ

Môn Âm sinh Tiết Dương - Môn Dương sinh Tiết Âm = HỮU

d. Môn và Tiết cùng Hành là VƯỢNG

vd:  $\frac{\text{Hưu}}{\text{Khảm}} = \text{Vượng}$

\* Bốn nhóm này chỉ có Vượng Tướng là Tốt, Hưu Tử là hơi xấu, còn lại thì hung (Tử, Tuyết đại hung).

\* Trong Phong Thủy hay luận về điểm này.

3) Lục Thân và sự Sinh Khắc: Lục Thân là những người thân thiết với mình:

1/ Tự thân; 2/ Huynh đệ; 3/ Tử Tôn; 4/ Thê Tài; 5/ Quan Quí; 6/ Phụ Mẫu.

Trong "Lục Thân" không đề cập đến chính mình, nhưng trong 8 cung (quái) đó, muốn xét cung nào thì cung đó chính là tự thân:

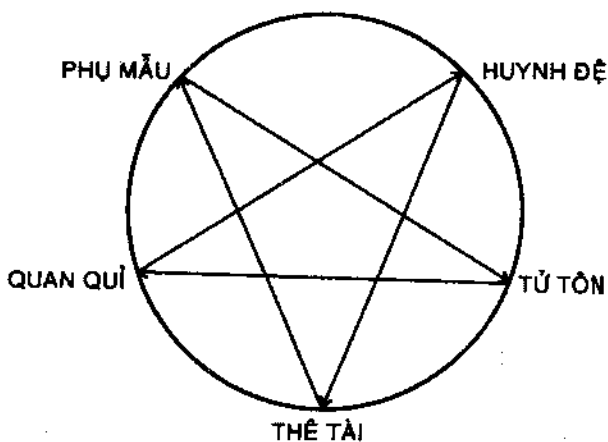

*Sinh:*

Phụ Mẫu	sinh	Huỳnh Đệ
Huỳnh Đệ	→	Tử Tôn
Tử Tôn	→	Thê Tài
Thê Tài	→	Quan Quĩ
Quan Quĩ	→	Phụ Mẫu

*Khắc*

Phụ Mẫu Khắc → Tử Tôn → Quan Quĩ → Huỳnh Đệ →  
Huỳnh Đệ → Thê Tài → Phụ Mẫu.

Sự sinh khắc trong Lục Thân mô phỏng theo sự sinh khắc trong Ngũ Hành. “Khắc” ở đây nếu hiểu theo nghĩa “khắc chế thì không hợp, nó chỉ có ý nghĩa là không trực tiếp”. Tuy nhiên trong vấn đề HỮU TỬ TỬ TUYỆT VƯỢNG TƯỚNG, nó có một ý nghĩa rất rõ. Trong Phong Thủy, khi xem về hướng nhà, mồ mả, người ta thường liên hệ đến lục thân, nên chúng tôi đặt nó vào đây để độc giả nghiên cứu.

Một ví dụ: Xét về tháng của sao Thiên Bồng (chẳng hạn). Thiên Bồng ở cung Khảm, vị trí chánh của nó là tháng 11, chánh cư của nó là “tướng”, thì tháng 2 là tháng Huỳnh Đệ, Huỳnh Đệ được “vượng” vì Thủy sinh Mộc. Tháng 5 là tháng Tử Tôn, tháng 11 khắc tháng 5 (thủy khắc hỏa). Thê tài là tháng 8 (kim, âm), tháng 11 là Thủy Dương. (Nhắc lại: Từ tháng 11 đến tháng 4 là Dương, từ tháng 5 đến tháng 10 là âm), theo đặc tính của luật sinh khắc trên đây, sao Thiên Bồng Hủy ở tháng 8...

#### 4) Cô, Hư

Trong Phong Thủy, nhà cửa hay mồ mả tối kỵ về Năm, Tháng hay Phương hướng phạm Cô, Hư (Cô: một mình, cô độc, không thân nhân; Hư: hao tổn, trống không).

Nếu năm, tháng, ngày, phương hướng ở vào:

Tí Sửu Dần Mẹo Thìn Tỵ Ngọ Mùi Thân Dậu Tuất Hợi thì Cô sẽ ở vào:

Hội Tí Sửu Dần Mẹo Thìn Ty Ngọ Mùi Thân Dậu Tuất và Hư sẽ đối xung với Cô:

Ty Ngọ Mùi Thân Dậu Tuất Hội Tí Sửu Dần Mẹo Thìn

Đây là “định nghĩa” để áp dụng. Còn việc từ đâu mà tính ra Cô, Hư thì chưa thấy sách nào nói đến.

5) Sao tốt, Sao xấu (Cát tinh, hung tinh)

Đại Cát: Thiên Phụ, Thiên Cầm, Thiên Tâm

Tiểu Cát: Thiên Xung, Thiên Nhậm

Đại Hung: Thiên Bồng, Thiên Nhuế

Tiểu Hung: Thiên Anh, Thiên Trạ.

6) Sao Dương: Thiên Bồng, Thiên Nhậm, Thiên Xung, Thiên Phụ.

7) Sao Âm: Thiên Tâm, Thiên Trạ, Thiên Anh, Thiên Nhuế, Thiên Cầm.

(Bởi vì 4 sao trên nằm vào các Môn Hưu, Sinh, Thương, Đỗ chánh vị ở Khảm Cấn Chấn Tốn, Dương; 4 Sao dưới và Thiên Cầm ở vào 4 môn âm. Còn Thiên Cầm thì bay nhảy ở các Cung Khôn Cấn).

Mở: Môn (hoặc cung = quái) gặp sao Dương thì Mở. Mở thì sáng sủa hanh thông, đẹp lành.

Đóng: ngược lại với Mở: Hung dữ.

### 10. Bát Môn, Trực Phù, Trực Sử, Lược Giải

Tất nhiên mọi qui ước đều phải qui về đặc tính riêng của mỗi loại. Mỗi loại đều có “mật tủa” (một lối mở khóa riêng). Những mật tủa đó có khi không thể giải thích được, có thể người viết không đủ trình độ hay cơ duyên, và người đã khám phá ra những mật tủa đó không chịu kiến giải. Cái học của người xưa thiên về Tâm truyền hơn là Công truyền. Vì vậy người đời nay chú giải những lễ thuộc về “huyền học” nhiều khi cứ lấy tư kiến chật hẹp của mình ra “kiến giải”, đã không làm sáng tỏ được vấn đề, mà còn làm rối thêm, đẩy lệch huyền học qua một bên thành “huyền hoặc”. Tóm tính chất sau đây chúng



tôi góp nhặt trong sách xưa để gởi đến độc giả một khái niệm tổng quát về Bát Môn, Cửu Tinh, Trục Phù, Trục Sử để có một vốn cơ bản bước vào khoa Phong Thủy.

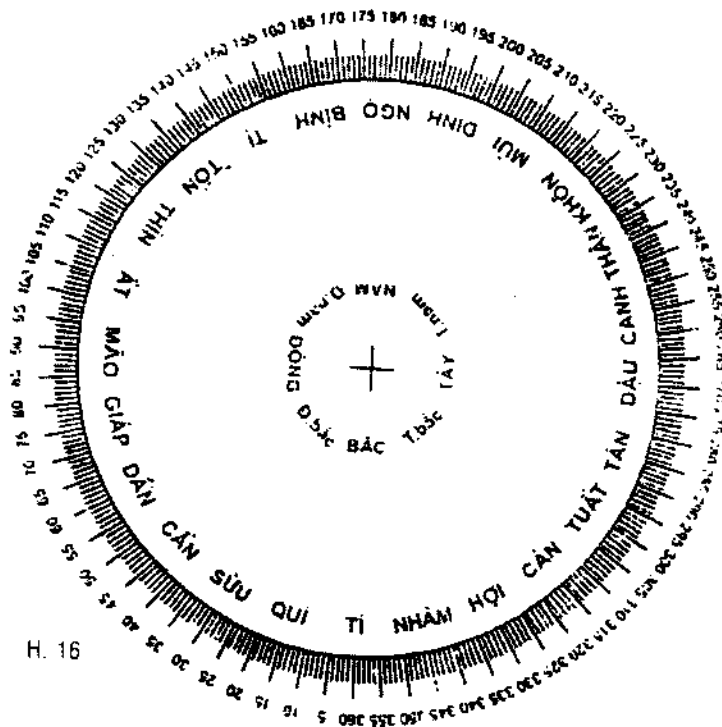

**Khảm 1:** Trục Phù: Thiên Bồng; Trục Sử: HỮU (môn)

Khảm đơn là tượng của Nước có một khí Dương bị ép giữa hai Khí Âm (có phần Tương đồng với dạng Nước H-O-H), ở vào cung chánh Tí, hai bên có Nhâm và Quý (Nhâm và Quý đều thuộc Thủy) yểm trợ. Khảm là địa bàn của cung Huyền Đô. Hữu-môn chánh cư ở phương này, nên Hữu cũng thuộc Thủy. Hỏa gặp Khảm- Hữu thì bị diệt (Thủy Khắc Hỏa). Thổ gặp nó thì đượm nhuận, nước lại tinh khiết (Thổ Khắc Thủy). Kim gặp nó thì lạnh (Kim sinh Thủy). Cây cối gặp nó thì tươi tốt (Thủy sinh Mộc). Màu Nhất Bạch (những số trước màu sắc không

phải là số đếm mà là số thứ tự chỉ các cung, và ngay từ ban đầu nó là những chỉ số nhất định).

Gặp Khâm-Hưu lợi trong việc trị bệnh, hành quân, tham mưu, yết kiến, thương mại, kiến trúc.

Nếu cửa Hưu dời đến cung Ly thì nguy (vì Hưu Thủy, Ly Hỏa).

- Giờ Khảo sát dộn giáp gặp Khâm Hưu thường thường gặp mây mù, không hại gì. Nếu có mây hồng việc binh ất thắng, nếu có mây xanh, trắng, vàng thì bất lợi, nên thủ thì hơn.

- Giờ đó gặp được Nhật kỳ Ất hoặc Tinh kỳ Đinh thì đại cát.

- Sao Thiên Bồng chủ về hung tinh, cưới xin ất không xong, và buôn bán ở xa cũng ngặt. Có tin người đi xa về.

*Khôn-2:* Trục Phù: Thiên Nhuế; Trục Sử: TỬ

Khôn, thuần Âm. Khôn ở vào cung Thân, Tiết Lập Thu tháng Bảy, Kim vừa tượng, nên Thổ khí vẫn còn dày đặc. Tử môn ở vào Khôn nên Tử cũng thuộc Thổ.

Kim gặp Khôn thì sinh. Thủy gặp Khôn thì Khiết. Mộc gặp Khôn thì ẩn tàng. Hỏa gặp Khôn không phát ra ánh sáng. Màu nhị hắc (màu của Tử).

- Gặp cửa Khôn thì bất lợi, chủ việc diếu tang, xử kiện. Nếu Khôn dời qua Khâm thì đại hung (Thổ khắc Thủy). Nếu khảo sát Phù Sử gặp Khôn Đổ vào lúc có mây mù thì tốt, có lợi cho việc chinh chiến. Gặp Nguyệt Kỳ (Bính) hay Tinh Kỳ (Đinh) thì chuyển nguy thành an. Thiên Nhuế là hung tinh, gặp nó vào Thu, Đông có thể xây dựng, kiến trúc được.

*Chấn-3:* Trục Phù: Thiên Xung; Trục Sử = THƯƠNG

Chấn chánh cư ở Mão. Giờ Mẹo gọi là "Nhật xuất Lôi môn" (Mặt Trời ra cửa Nhà Sấm). Tháng Mẹo là tháng Trọng xuân (Tháng 2), khí hậu điều hòa tươi tỉnh. Cây cối sum mậu. Hai bên có phương Giáp Ất hộ tống (Giáp, Ất thuộc Mộc). Chấn thuộc hướng Đông, thuộc Mộc. Thương làm chủ màu Tam-Lục.

Giáp dã làm “độn”; nên Ất đi kèm, gọi là Nhật Kỳ.

- Không nên trách phạt, phung phí. Nếu làm việc gì ích quốc lợi dân thì thành công.

- Nếu Thương chuyển đến Khôn thì hiểm nghèo (Mộc khắc Thổ).

- Xuân, Thu bất lợi. Tu tạo nhà cửa không lợi. Được Nhật, Nguyệt Kỳ thì đại cát. Có lợi trong việc binh (Thiên Xung là Thần Sấm).

*Tốn-4: Trục Phù: Thiên Phụ; Trục Sử: ĐỔ.*

Quái Tốn ở hướng Đông Nam, thuộc hướng Gió (Huân phong), trên La bàn thuộc hướng  $135^{\circ}$ , là Cung đối xứng với Cấn ( $45^{\circ}$ ) qua Mão, là cung đối xứng của Khôn ( $225^{\circ}$ ) qua Ly là Cung Xuyên-tâm đối của Càn ( $315^{\circ}$ ). Thuộc Mộc. Cung Tốn còn gọi là Cung Mộ-Khố (Mộ = gò mả, mồ; Khố là kho). Cung Tốn thuộc tháng Thìn (tháng 3). (Các phương Thìn, Tuất, Sửu, Mùi gọi là Tứ Mộ; sẽ giải sau). Đồ làm chủ, màu Tứ Bích.

- Đồ có nghĩa là đóng, chỉ mọi sự bế tắc, hợp với sự lẩn tránh hay mai phục,

- Nếu Đồ đời qua Khôn hay Cấn mọi việc không được toại ý.

- Xuân, Hạ có lợi trong hôn nhân. Vào ngày giờ đó đang quan sát nếu gặp trời trong thì tốt, có mây thì không hay.

- Gặp Tam Kỳ (Ất, Bính, Đinh) tình thế cát hảo.

*Trung Cung-5: Trung Cung 5 thuộc Trung Ương Thổ, có sao Thiên Cầm nhưng không có Cửa (Môn).*

Âm độn Trung Cung 5 đời qua Sinh (Cấn)

Dương độn Trung Cung 5 đời qua Tử (Khôn), mượn một trong hai cửa làm Trục Sử.

Màu Ngũ hoàng thổ.

*Càn-6: Trục Phù: Thiên Tâm; Trục Sử: KHAI.*

Càn, thuần dương, hướng Tây Bắc ( $315^{\circ}$ ), thuộc Kim, tháng 9 tượng Trời. Mộc gặp nó thì Chiết, Thủy gặp nó thì Khiết,

Hỏa gặp nó thì bí tắc, Kim gặp nó thì cứng, Thổ gặp nó thì nhuần. Có Khai làm chủ, màu Lục Bạch. Chủ việc viễn hành, chinh phạt, đón rước, giao dịch, yết kiến, thương mại, kiến trúc.

• Khai dời đến Chấn, Tốn (Mộc), chủ việc khẩu thiệt. Giờ đó không nên bàn việc nước (chính trị). Gặp được Tam Kỳ là đại cát. Thu Đông: tốt; Xuân Hạ: xấu.

*Đoài-7: Trục Phù: Thiên Trụ, Trục Sửu: KINH.*

Đoài chánh cư tại Dậu (tháng Tám), hướng chánh tây thuộc Kim, có hai phương Canh, Tân (đồng thuộc Kim) phụ tá. Đoài là nguyên kim, nên cây cối bị diệt đến tiêu điều. Kim gặp nó thì phát quang và phát âm. Kinh làm chủ, màu thất xích (đỏ). Nếu giờ đó ra quân, trời có mây thì tối hung. Nếu gặp được Nhật Kỳ nên án binh bất động, dùng phép “lấy khỏe đợi mệt”. Gặp Nguyệt Kỳ thì đại hung.

• Bàn thêm: Phương Đoài (tháng 8) chủ việc chinh chiến, thương tật. Văn hào Âu Dương Tu (Tống) nói: “Thương Thanh chủ Tây phương vi âm, Di Tắc vi Thất nguyệt chi Luật. Thương, thương dã” (giọng Thương chủ về phương Tây, mà Luật Di Tắc tuy thuộc về âm luật nhưng lại chủ về sát phạt, gọi là Luật tháng Bảy. Âm Thương cũng là thương đau đó!).

• Các nhà thao lược thời cổ cho rằng: “Nếu binh tướng đi chinh phạt gặp Kinh (kèm Trục Sửu Thiên Trụ) dời về cung chấn Tốn nhằm vào các ngày, giờ (hoặc tháng) Thìn, Tuất, Sửu, Mùi, Thân, Dậu thì có lợi cho địch; nếu Kinh dời về Ly nhằm các ngày, giờ, tháng phương Dần, Mão, Tị thì có lợi cho chủ.

*Cấn-8: Trục Phù: Thiên Nhậm; Trục Sửu: SINH*

Cấn: tượng là Núi, hướng 45°, xuyên tâm đối của Khôn, có Sinh làm chủ, màu bát bạch. Chủ việc chinh chiến, tham mưu, hôn nhân, kiến trúc, cầu tài lợi.

Cấn thuộc Thổ, nên Sinh cũng thuộc Thổ, vậy khi Sinh dời qua Khảm thì bị hình Khắc sẽ có việc tổn hại.

• Xuân, Hạ thì cát. Thu, Đông từ bình thường đến hung.

• Lúc tính độn nếu trời không mây thì tốt. Gặp được Tam Kỳ thì đại cát.

• Ngày tháng Hợi, Tí, Dần, Mão Sinh ở Chấn Tốn thì chủ tốt. Ngày tháng Thìn, Tuất, Sửu, Mùi Sinh ở Khảm thì lợi cho Khách.

*Ly-9*: Trục Phù: Thiên Anh; Trục Sử: CẢNH.

Ly, tượng Hỏa, chánh Nam ở vào cung Ngọ, hai bên có Bính Đinh (thuộc Hỏa) phụ tá. Cảnh là cửa LỚN, Ly là Lửa LỚN. Kim gặp nó thì tiêu tan, Mộc gặp nó thì cháy biến, Hỏa gặp nó càng thêm rực rỡ, Thổ gặp nó thì Táo cứng, Thủy gặp nó thì Tử. Có Cảnh làm chủ, màu Cửu Tử (tía). Nếu Cảnh dời đến Càn Đoài sẽ gặp nhiều quái sự.

• Chủ việc binh sự. Nếu khi lập độn có mây đỏ xuất hiện thì không mưu việc gì được. Gặp được Nhật kỳ có tiếng Sấm ứng mọi việc hanh thông; gặp Nguyệt, Tinh kỳ thì bất lợi (vì Bính, Đinh đã bỏ Ly để đi với “Trăng, Sao” rồi.)

• Có sao Thiên Anh lợi cho việc thi cử, tiến cử, thăng cấp.

• Ngày tháng Thân, Dậu, Hợi, Tí, Cảnh dời đến cung 6, 7 thì lợi cho khách.

#### \* Phụ chú:

1. Trong Bát Môn có 3 môn tốt (Cát) là: Hưu, Sinh, Khai. Một cung bình hòa là Cảnh. Bốn cung còn lại: Thương, Đổ, Tử, Kinh đại hung.

Và như trên đã nói, trong 9 Tinh, chỉ có 3 tinh tốt là: Thiên Cầm, Thiên Phụ, Thiên Tâm.

Vì thế, trong Độn Giáp có thành ngữ: “Theo ba, Tránh năm” (Tùng tam, tị ngũ).

• 2. Lý ra chúng tôi cố tránh những chi tiết quá chuyên của khoa Độn Giáp, nhưng khoa Phong Thủy có rất nhiều chỗ ứng dụng về nó, nếu không giải kỹ hơn một chút thì độc giả không rõ những chi tiết đó có từ đâu.

*Bát Thần*: còn gọi là 8 Ứng, đó là 8 sao quan trọng không kém 9 tinh ở trên. Trong Phong Thủy có 8 thần này. Người ta

đồng hóa Trục Phù của Quái làm thần Trục Phù, tùy theo Dương động hay Âm động an theo thứ tự sau đây:

a/ Dương Động:

Trục Phù, Đẳng Xà, Thái Âm, Lục Hợp, Câu Trần, Chu Tước, Cửu Địa, Cửu Thiên.

b/ Âm Động:

Trục Phù, Cửu Thiên, Cửu Địa, Chu Tước, Câu Trần, Lục Hợp, Thái Âm, Đẳng Xà.

Ví dụ1: Dương Động, Trục Phù có Thiên Nhậm ở Sinh Môn, ta an Trục Phù ở Sinh, tiếp đến Đẳng Xà ở Thương, Thái Âm ở Đổ... Cửu Thiên ở Hưu.

Ví dụ2: Âm Động, Trục Phù có Thiên Anh (ở Cảnh), thì ở Cảnh ta an Trục Phù, kế đến Cửu Thiên ở Tử, Cửu Địa ở Kinh...

\* Chu Tước ở cung nào Huyền Vũ ở cung đó.

Câu Trần ở cung nào Bạch Hổ ở cung đó.

c/ Tính chất: Chỉ có Đẳng Xà và Câu Trần là hung tinh, còn lại là cát tinh.

oOo

### BÀI ĐỌC THÊM

Bá Ôn Lưu Cơ là nhân vật kỳ tài của thời cuối Nguyên. Ông đã giúp Chu Nguyên Chương dựng nên đại nghiệp. Ông là người tinh thông về huyền học. Những tác phẩm chính của ông gồm có: Phi Can Lộ Đả Kinh (Phong thủy), Kham Dư Mạn Hứng (Phong thủy), Thục Bình Ca (Sám ký), Kỳ Môn Động Giáp Kim Quy (sách Thiên văn và Quân sự). Có điều rất lạ tất cả những quyển nói trên đều thấy Lưu Bá Ôn đề tựa vào năm Đại Minh Hồng Vũ thứ tư. Trong "Minh Triều văn nghệ chí" thấy có ghi: "Bá Ôn Lưu Cơ có viết bộ Phi Can Lộ Đả Kinh"... Nhưng một số tài liệu của đời Thanh cho biết 4 tác phẩm nói trên đích thị là của Lưu Bá Ôn. Thật hư gì của văn-hóa nước ngoài chúng ta không đủ thẩm quyền phê phán. Chúng tôi thấy bài "TỰ NGÔN" sau đây của ông rất uẩn súc, xin trích dịch ra đây để độc giả tham khảo.

## LỜI TỰA

(Trích trong Kỳ Môn Độn Giáp Kim Quy)

Lấy 8 Cung án theo phương hướng, được 4 chính 4 phụ (1).

Cùng 3 Nguyên bày ngang dọc, hàng cột 15,(2)

Từ Tí đến Ngọ chuyển theo mặt Đông, trái Khảm, Cấn, Chấn, Tốn, Độn Dương, Nghi xuôi Kỳ ngược, Trục Phù thuận suốt 9 Cung.

Từ Ngọ đến Tí dọc hướng lưng Tây, qua Ly, Khôn, Đoài, Càn, Độn Âm, Nghi ngược Kỳ xuôi, Trục Sửu nghịch tròn 8 Cửa.

Nhận 9 Cung, an 9 Sao theo vòng Trục Phù, an nguy biết rõ, đó là tượng Trời vẫn chuyển.

Ghép 8 Quái, dựng 8 Cửa theo vòng Trục Sửu, lành dữ phân minh, đó là tượng Đất lặng trong.

9 Sao trên Thiên Bàn cùng với Kỳ, Nghi mỗi giờ một đổi.

8 Thần ở Địa Bàn hợp với Nghi, Kỳ 5 ngày một phiên.

Muốn nhanh thì theo Cửa.

Muốn chậm thì theo Thần.(3)

Thiên Bàn trên Địa Bàn xét được dữ lành sinh khắc

Địa Bàn chớ Thiên Bàn (4) biết được hơn kém thịnh suy.

Giáp Tí Thiên Bàn trên Giáp Tí Địa Bàn gọi là “Phục Ngâm” (5), Cửa và Kỳ đồng cung cũng vậy, đều không dùng được.

Thiên Anh gặp Thiên Bông gọi là “Phản Ngâm” (6) Cửa gặp Cung đối xung cũng vậy, nên tránh là hơn.

Hưu gặp Kỳ mọi sự đều nên,

Kỳ mà nhập Mộ (7) âu đành vận rủi!

Ất, Bính, Đinh với Hưu, Sinh, Khai có Thái Âm là “dữ bộ ba” (8)

Kỳ và Cửa cùng âm, phải xét 2 Kỳ còn lại.

6 Nghi hình kích (9) thì độc, dùng chẳng được gì.

9 Độn vào Cửa thì lành, làm rất nhiều lợi.

Sao có âm dương, Cửa có khép mở (10)

Phải gởi Thiên Cầm Đông Bắc, Tây Nam (11)

Theo 3, vì đất thắng có 3.

Tránh 5, bởi đất bại có 5.

Đất thắng có 3:

- Trực Phù là Thiên Bồng, Đại tướng nên an quân ở đó.
- Cửu Thiên kế Trực Phù, quân lữ nên hội họp chốn này.
- Sinh Địa bàn hợp với 3 Kỳ, vào Sinh ra Tử, trăm trận

trăm nên.

Đất bại có 5:

- Thiên Bồng, Cửu Thiên đừng có đụng vào, là hai điều kỵ.
- Sinh Môn, Cửu Địa chớ có dây vào, đó là bốn điều ngừa.
- Trực Phù trên Trực Sử chớ chọi vào đó. Đó là 5 đất bị

thua. (12)

Giáp đầu kích Cửa không thể ra vào. Chỉ nên giấu giáp ẩn binh.

Giáp giữa dương trong âm ngoài, lui tới lợi việc phục binh.

Giáp cuối âm trong dương ngoài nên phân chủ khách mà quyết thư hùng. (12)

- Sáu Ất là Thiên Đức nếu gặp Ất kỳ mà quyết được, thì chuyện bấp bênh.

- Sáu Bính là Thiên Uy nếu không Bính Kỳ thì phải phòng giặc chưa biết bao giờ hết.

- Sáu Đinh là "Ngọc Nữ ẩn thân", việc mai phục phải cẩn kín đáo.

- Giờ gặp Mậu là "Long Phi Vạn Lý", địch phải tiêu tan.

- Sáu Kỷ là Địa Hộ (ngõ đất) người tâm phúc có thể tin dùng.

- Sáu Quý là Thiên La (lưới trời) điều cao thấp bàn cho thấu lẽ.

- Sáu Tân mà ra quân, việc binh nhưng hết cứu.

- Sáu Nhâm là Thiên Đình (sân trời) việc dữ đến nhanh.

- Sáu Giáp là đầu giờ, mối dây cảm ứng.



- Giáp trên Bính là "Long hồi thủ", chẳng trở ngại gì. (13)
- Bính trên Giáp là "Điều diệt huyết" (chim về tổ), không gây khó dễ.

-.....

-.....

Chia Trời Đất trên bàn tay, san sát các sao.

Vạch âm dương tường trận pháp, lẫn xô cung cửa!

Sấm gió theo hơi thở hút, Quỷ Thần chịu sự khiến sai. Đây là văn giấu kín trong kho trời Thạch Thất.

Toán thần gậy con toán mà quyết chắc nên công.

*Đại Minh Hồng Võ năm thứ IV*

*Tháng Tư ngày mồng 8*

*Lưu Bá Ôn*

*Eề tựa*

1. Cách: Long Hồi Thủ (Rồng ngoái cổ): TRỰC PHÙ Ở BÍNH:

Ví dụ: Giờ Bính Dần, ngày Giáp Tý, Tiết Đông Chí.

Giải: Ngày Giáp Tý năm Thượng Nguyên, Dương Cục 1. Ta có:

Giáp Tý Mậu 1	Giáp Ngọ Tân 4	Ất 9
Giáp Tuất Kỷ 2	Giáp Thìn Nhâm 5	Bính 8
Giáp Thân Canh 3	Giáp Dần Quý 6	Đinh 7

Giờ Bính Dần thuộc họ giờ Giáp Tý (Mậu) 1, đó thuộc cung Khảm 1, ta có:

Khảm 1, Thiên Bồng, Hưu. Nhưng Can giờ là Bính (8) nên: Trục Phù = Thiên Bồng - Cấn 8 có Bính.

2. Cách Điều Diệt Huyết (Chim về tổ): BÌNH TIẾP-CẬN-TRÊN TRỰC PHÙ.

Ví dụ: Giờ Ất Dậu, ngày Ất Hợi, Tiết Đại Hàn.

Giải: Ngày Ất Hợi trong họ ngày Giáp Tuất, thuộc Hạ Nguyên Dương Cục 6:

Giáp Tý Mậu 6	Tân 9	Ất 5
Kỷ 7	Nhâm 1	Bính 4
Canh 8	Quý 2	Đinh 3

Giờ Ất Dậu thuộc họ giờ Giáp Thân Canh 8 tức tại Cấn 8, có sao Thiên Nhậm và cửa Sinh. Nhưng Can giờ Ất có Ất Kỳ - 5 (5 ở trên 4), tức là Trung Cung Tiếp-Cận-trên Bính 4. Vậy:

Trực Phù = Thiên Nhậm - Trung Cung 5 tiếp cận trên Bính.

*Lưu ý độc giả:* Độn Giáp là môn cực khó thông. Nhân tiện, chúng tôi giải thêm một số cách đặc biệt khác, ghi thứ tự 3, 4, 5... để độc giả nắm vững thêm cách bày Nghi, Kỳ, Phù, Sử. Vì xét rằng không có tri thức nào là dư cả.

3. *Ấn Trời* (Thiên Độn): có 5 cách:

a. Cửa Sinh có 6 Bính

Ví dụ: Giờ Bính Tuất, ngày Ất Tỵ, tiết Lập Xuân.

Giải: Ngày Ất Tỵ thuộc họ ngày Giáp Thìn theo tam nguyên phù đầu thì, lập xuân hạ nguyên số cực 2 dương thuộc Cấn 8. Ta có Nghi Kỳ:

Giáp Tý Mậu 2	
Giáp Tuất Kỷ 3	
Giáp Thân Canh 4	
Giáp Ngọ Tân 5	Ất 1
Nhâm 6	Bính 9
Quý 7	Đinh 8

Giờ Bính Tuất thuộc họ giờ Giáp Thân Canh 4, tức là ở cung Tốn-4 có sao Thiên Phụ, có cửa Đổ.

Can giờ Bính 9 thì Thiên Phụ bay qua Ly 9

Phù = Thiên Phụ - Ly 9

(Ta nhằm tính: Giáp Thân 4, Ất Dậu 5, Tuất 6) Chi giờ Tuất cửa Đổ ở Càn 6

Sử = Đổ - Càn 6

Khi Cửa Đổ từ Tốn 4 bay sang Càn 6, thì các cửa khác cũng lần lượt qua theo chiều thứ tự. Do đó cửa Sinh từ Cấn 8 phải bay qua Khôn 2 (gặp Mậu). Tuy rằng Sinh không chính thức gặp Bính (9) ở Ly, nhưng Khôn và Ly hợp nhau (Ly = Hỏa, Khôn = Thổ) Mậu, cũng coi như cửa Sinh gặp Bính.

Ví dụ: Giờ Nhâm Thân, ngày Kỷ Tỵ, tiết Hạ Chí.

Giải: Ta biết ngày Kỷ Tỵ là hạ chí Thượng Nguyên Âm 9 cục.

Bảng Kỳ Nghi:

9	6	1
8	5	2 (Bính)
7	4	3

Giờ Nhâm Thân thuộc họ giờ Giáp Tí Mậu 9, tức là cung Ly có sao Thiên Anh, có cửa Cảnh (đó là giờ Tí). Nhưng đến giờ Thân, thì cửa Cảnh lại di chuyển sang cung Khảm 1. Lúc bấy giờ cửa Sinh lại chuyển sang Khôn 2 gặp Bính.

Xem lại trên, ta thấy: "Sinh có Bính" = Ấn trời.

o0o

Ngoài ra, cách ấn trời còn có:

b. Khai gặp Ất, hoặc Bính

c. Hưu gặp Bính

d. 1 trong 3 cửa Khai Sinh, Hưu giáp Đinh, có Cửu Địa hay Thái Âm.

e. Sinh có Lục Hợp

*Kéo cờ lữ phát súng thành*

*Đến giờ Thiên độn quân hành về vang*

(Hãy xem lại ngày Hạ Chí 1942, Đồng minh đổ bộ Normandie).

4. Ấn Đất (Địa Độn) 3 cách

a. Cửa Khai gặp Kỷ có Ất

Ví dụ: Giờ Tân Mão, ngày Tân Mùi, Tiết Thanh Minh

Giải: Ngày Tân Mùi thuộc Phù đầu Kỷ Tỵ, nên Thanh Minh Nguyên Dương 1 cục. Ta có Nghi Kỳ:

Giáp Tí Mậu 1	
Giáp Tuất Kỷ 2	
Giáp Thân Canh 3	
Giáp Ngọ Tân 4	Ất 9
Nhâm 5	Bính 8
Quý 6	Đinh 7

Giờ Tân Mão thuộc họ Giáp Thân – Canh 3, cung Chấn, có sao là Thiên Xung cửa Thương. Đến giờ Tân Mão, Thiên Xung chuyển qua Tốn 4, còn cửa Thương chuyển qua Khảm 1 (từ giờ Thân chuyển qua giờ Mão ứng với 3 chuyển đến 1). Ta có

Phù = Thiên Xung – Tốn 4

Sử = Thương – Khảm 1

\* Khi Thiên Xung qua Tốn 4, thì Thiên Anh qua Khôn 2.

\* Khi Thương qua Khảm 1, thì Khai qua Khôn 2.

Mà Thiên Anh là cửa Ly 9 có Ất

Vậy ta kết luận:

Cửa Khai gặp Kỷ (2) có Ất = Ấn Đất.

Ngoài ra, Ấn Đất còn có:

b. Hưu gặp Lục Đinh có Cửu Địa.

c. Khai gặp 1 trong 3 kỳ có Thái Âm.

Đặc tính:

*- Giữ vững trại doanh giờ địa độn*

*Kỳ binh mai phục đón giao long*

- Trong cách này nếu gặp Thiên Bồng thì trốn cũng không thoát. Được thái âm thì ra khỏi cửa cũng có tiền. Nếu có Câu Trôn thì khởi binh chủ thắng.

5. Ấn Người (Nhân độn): Nhân độn có 5 cách:

a. Hưu gặp Đinh có Thái Âm.

Ví dụ: Giờ Quý Sửu, ngày Quý Dậu, tiết Tiểu hàn.

Giải: Ngày Quý Sửu thuộc họ Giáp Tí, nên Tiểu hàn thượng Nguyên số cục 2 dương. Ta có bảng:

Giáp Tí Mậu 2      Tân 5      Ất 1

Giáp Tuất Kỷ 3      Nhâm 6      Bính 9

Giáp Thân Canh 4      Quý 7      Đinh 8

Giờ Quý Sửu thuộc họ giờ Giáp Thìn Nhâm 6 ở Càn, đến Càn giờ Quý (7), thì Thiên Tâm chuyển sang Đoài 7

Ta có: Phù = Thiên Tâm - Đoài 7

Và đến chỉ giờ Sửu (nhâm tính: Thìn 6, Tị 7, Ngọ 8... Sửu 6) thì Khai vẫn về lại Càn 6. Ta có:

Sữ = Khai - Càn 6.

Vậy, khi Thiên Tâm ở Đoài 7, thì Thiên Nhậm phải ở Khảm 1,

Và khi cứu Khai ở Càn 6, thì Hưu cũng phải ở Khảm 1

Mà Thiên Nhậm là sao của Cấn 8 (trên Kỳ ta thấy Đinh 8)

Vậy, Ta đã có: “Hưu gặp Đinh”.

Ngoài ra, muốn tìm Thái Âm, ta xem lại “Bát Thần” (phụ chú VIII 34) theo trên, ta biết, Trục Phù là Thiên Tâm ở Đoài, Đằng Xà ở Càn, Thái Âm ở Khảm.

Kết luận: Ấn - Người = Hưu gặp Đinh có Thái Âm.

Ngoài ra, Ấn Người còn có các cách:

b. Khai gặp Đinh có Thái Âm

c. Hưu; Sinh hoặc Khai gặp 3 Kỳ có Lục Hợp

d. Sinh gặp Ất có (hoặc giáp) cứu địa

e. Sinh gặp 3 Kỳ có (hoặc Giáp) Thái Âm.

*Tính chất:* Giờ đó mà có Bạch Hổ thì mưa, bão (tàu thuyền có khi nguy hiểm). Nếu có Câu Trần, Chu Tước có nhiều sự lạ lùng.

*An binh bất động như Uy Đất (địa độn)*

*Thám thỉnh dò la cạy Ấn Người.*

6. Ấn Mây (Vân Độn) 4 cách

a. Hưu, Khai, Sinh gặp Ất trên Tân

b. Sinh gặp Nhâm, Thiên Nhuế ở Khôn.

c. Hưu, Khai, Sinh gặp Tân trên Ất hay Thiên Nhuế.

d. Sinh gặp Cửu Địa ở Khôn.

\* Ví dụ: Giờ Sửu, ngày Kỷ Mão, Tiết Cốc Vũ.

Bạn hãy tự giải lấy ví dụ này một cách cặn kẽ, để tìm gặp công thức trên. Có thể tự cho thêm các ví dụ b, c, d.

\* *Tính chất*: Gặp Ẩn Mây, nên dẫn quân mai phục, hoặc bí mật hành quân, hoặc dùng kỳ mưu mà lừa địch.

– Nếu khí mây có hình dạng người con gái thì 3 ngày sau có tin lành.

– Nếu bên ngoài mây trắng, giữa có mây đen, ắt có quân mai phục, hoặc du kích.

– Mây có hình con chim, là điềm có tướng lãnh đến nơi – điềm lành.

– Mây có hình chó ngồi, hoặc thú ngồi coi chừng có phục binh, có đánh lén.

– Mây phía Đông lớp lớp, nhưng bị gió vệt đứng ra nhiều mây là điềm bại binh.

Nếu Hưu và Ất trên Khôn, hề thấy mây tức là có mưa.

7. Ẩn Gió (Phong độn): 5 cách:

a. Hưu, Sinh, Khai gặp Ất ở Tốn.

b. Hưu gặp Ất, Khai gặp Bính, Đinh ở Khôn.

c. Hưu gặp Sinh có Quý (hoặc giáp Quý).

d. Hưu, Sinh, Khai gặp Tâm ở Cấn.

e. Hưu gặp Quý ở Tốn hoặc Khai gặp Bính ở Tốn.

\* Ghi chú: hướng Tốn là hướng gió.

Ví dụ: Giờ Ất Ty, ngày Đinh Sửu, tiết Đông Chí.

Bạn hãy giải ví dụ này đến nơi chốn, để tìm lấy kinh nghiệm. Điều a, điều b thường gặp và cơ bản.

\* *Tính chất*: Nếu được ẩn này tức là phải có gió lớn.

– Nếu gió Tây bắc, bất cứ giặc ở hướng nào, ta đánh cũng thắng. Nếu giặc ở hướng Đông-Nam (Tốn) thì càng tiện cho ta.

– Nếu gió và giặc cùng hướng Đông, thì nên án binh bất

động, hoặc nên lui, hoặc cầm cự để thủ.

– Nếu gió ở hướng Đông Nam (gió Trời), mà giặc ở hướng Nam cũng khó đánh. Người chỉ huy phải biết điểm này.

8. *Ấn Rồng* (Long độn): 5 cách.

a. Hữu, Khai, Sinh gặp Thiên Tâm, cùng lúc Nhâm và Lục hợp ở Khâm.

b. Hữu và Ất gặp Khâm hay Quý (nếu không gặp thì hợp).

c. Khai gặp Mậu có Cửu Địa (hoặc tiếp xúc với Cửu Địa)

d. Hữu gặp Đinh ở Cửu Địa ở Khâm,

e. Ất và Hữu ở Khôn.

Ví dụ: Giờ Kỷ Sửu, ngày Bính Dần, Tiết Đông chí.

Bạn hãy giải ví dụ này, sẽ thấy nó nằm ở cách b.

\* *Tính chất*: Có lợi về thủy chiến.

– Có lợi về tình báo – Có thể phục binh, hoặc tung kỳ binh, du binh để đánh bất địch.

– Chận lấy và làm chủ cửa sông.

9. *Ấn Hổ* (hổ-độn): 4 cách.

a. Khai, Canh ở Đoài.

b. Sinh, Ất gặp Cấn Tân.

c. Hữu Ất gặp (hoặc hợp) Sinh ở Cấn Tân.

d. Sinh gặp Tân trên Ất ở Cấn (có thể tiếp giáp Cấn có Ất)

\* *Câu hỏi*: Giờ Mùi, ngày Canh Ngọ, tiết tiểu hàn.

• Tìm Can giờ của ví dụ này.

• Hãy giải thật khúc chiết để thấy ví dụ trên đây nằm ở cách mấy.

• Hãy phân biệt 2 trường hợp b và d.

\* *Tính chất*: Ấn hổ rất lợi trong việc tuyên truyền phản chiến, địch vận, chiêu hàng.

– Nên đóng trại trên núi, hoặc dựa lưng vào vách núi (có oai hùng hổ trợ dấy chẳng?), sẽ không sợ nguy hiểm.

– Cố thủ để ngăn giặc. Dùng du binh hoặc kỳ mưu để thắng giặc dù giặc nhiều ta ít.

10. *Thân độn*. 4 cách

a. Sinh gặp Ất và Thiên Tâm (hay Thiên Cầm) có Cửu Địa ở Cấn.

b. Sinh gặp Bính và Thiên Tâm (hay Thiên Cầm) có Cửu Thiên.

c. Đinh gặp Cửu Địa ở Cấn.

d. Ất gặp (hay hợp Cửu Thiên và Bính, Đinh có Cửu Thiên.

Ví dụ: Giờ Ngọ ngày Giáp Tý, tiết hạ Chí.

(Ví dụ này nằm vào cách d. Bạn tự giải để thấy).

\* *Tính chất*: Độn này nếu gặp Bạch Hổ, Huyền Vũ có gió to.

11. *Quĩ độn*. 4 cách

a. Bính gặp Cửu Địa.

b. Sinh gặp Thiên Tâm có Đinh ở Cấn.

c. Sinh Đinh có Thái Âm.

d. Hưu Đinh ở Cấn.

Ví dụ: Ngày Kỷ Mùi, giờ Dậu tiết Đông chí.

• Tính coi can giờ và số cục của tiết này.

• Ví dụ trên đây ở cách a. Sau khi giải xong, bạn hãy cho ví dụ ở cách d.

• Trong 11 phép ẩn trên, có những phép ẩn nào giống nhau (lấy tất cả các ví dụ mà đối chiếu, nếu chỉ xem công thức thì không gặp).

\* *Tính chất*: Độn này nếu gặp Bạch Hổ thì có chớp, hoặc bị cướp trại, để phòng bị đánh úp.

– Gặp Thái Âm, Thiên Đức nên xây cất.

– Dùng phản gián, kỳ binh để phản chủ vi khách mà cướp trại địch. Điều cần để hợp với Độn này: đánh bất ngờ (Xuất kỳ bất ý, công kỳ vô bị).

12. *Rồng, Cọp, Rắn, Sẻ* (chim sẻ): 4 cách ngược xuôi.

a. *Rồng Trốn*: Ất gặp Tân.

Ví dụ: Giờ quý dậu, ngày giáp ngọ, tiết Đông chí.



b. *Cọp rồng*: Tân gặp Ất.

Ví dụ: Giờ bính dần, ngày giáp Tý (giáp Ngọ cũng được),  
Đông chí.

c. *Rắn buộc lưng* (Xà yêu kiều) = Quý gặp Đinh.

Ví dụ: (ở ví dụ a)

d. *Sẻ lao sông* (Tước đầu giang) = Đinh gặp Quý.

Ví dụ: (ở ví dụ b)

Tặng bạn đọc để nhớ:

*Rồng, cọp, rắn, chim bốn ngược xuôi.*

*Gặp thì khó tiến phải đành lui.*

*Trong cơn thịnh nộ nên im ẩn.*

*Vọng động bao nhiêu, bấy ngậm ngùi!*

13. 3 kỳ được việc (Tam kỳ đắc sự)

a. Ất gặp Ngọ Tuất

b. Bính gặp Tý Thân Chính

c. Đinh gặp Dần Thìn

a'. Ngày Giáp, Kỷ gặp Ất, ngày Đinh Nhâm gặp Ất

Phụ b'. Ngày Ất, Canh gặp Đinh, ngày Mậu, Quý gặp  
Đinh

c'. Ngày Bính, Tân gặp Bính

Ví dụ: Giờ Đinh Sửu, ngày canh ngọ, Đông chí

(Bạn hãy tự giải để thấy rõ)

14. *Người đẹp tựa cửa* (Ngọc Nữ Thủ Môn) đó là cách Nghi  
kỳ chồng nhau.

a. Giáp Kỷ gặp Bính

b. Ất Canh gặp Tân

c. Bính Tân gặp Ất

d. Đinh Nhâm gặp Kỷ

e. Mậu Quý gặp Nhâm

Ví dụ: Lấy ví dụ trên đây đổi thành giờ Canh Ngọ, ngày

Giáp Ngọ.

Tính chất (cho 13 và 14) Trong 13 và 14 là cách cực tốt. Gọi là 3 kỳ lên điện khi chọn được 3 trường hợp sau đây:

- Ất ở Chấn. Chấn là hướng Đông, Ban mai, Mặt trời mọc. Phong cảnh đẹp đẽ, lộng lẫy. Gọi là “Nhật xuất phù tang” (Ất ở Mão) (Ất là Nhật kỳ).

- Bính ở Ly. Bính thuộc hỏa, Ly là Ngọ. Bính là Nguyệt kỳ. Gọi nó là “Nguyệt chiếu đoan môn”. Vậy Bính kỳ ở Bính Ngọ.

- Đinh ở Đoài. Đoài là hướng Tây, ban chiều. Gọi nó là “Tinh hiện Tây Thiên” (Đinh là Tinh kỳ). Vậy Đinh kỳ ở Đinh Dậu.

- 3 kỳ Ất Bính Đinh đó nếu không nhằm 3 cửa Hữu, Khai, Sinh, thì cũng không dùng được! Hữu, Khai, Sinh mà không được 3 kỳ đẹp ấy, thì khả dĩ còn có thể dùng được. Như trên đã nói, Sao là của Trời, cung phương là của đất, nhưng Cửa là của Người. Sao, kỳ có tốt mà Cửa Người không tốt thì có Trời cũng đành bó tay!

- Một kinh nghiệm để bày cho nhau là, trong cơn nguy ngập, giờ xem mà sao tốt chưa đến, không lẽ ta cứ đợi giờ có sao tốt? Cho nên lúc đó, “Lưng dựa vào cửa Sinh, mặt quay về cửa Tử” mà tiến, khả dĩ an toàn.

Một thành ngữ đã thành phổ biến: “Vào sinh ra tử”, nguyên nó đã được rút từ những kinh nghiệm tác chiến của các tướng lãnh ngày trước.

o0o

Độn Giáp quả là rắc rối. Về Độn Giáp ở nước ta có NGỌC CHẤM của Trương Trình, HỔ TRƯỞNG KHU CỐ của Đào Duy Từ. Thật ra trong Phong Thủy sự có mặt của Độn Giáp như là một du khách, không đậm nét như ở đây.

## Bảng III ĐỘN GIÁP

VÒNG HOÀNG ĐẠO: 1. Vòng Thái Cực trong cùng. 2. Hậu Thiên Bát Quái. 3. 8 Phương và Thứ số. 4. 8 Phương. 5. 12 Tháng. 6. 7. 12 Tháng DL và 12 Cung Hoàng Đạo. 8. 24 tiết và số Thứ Tự. 9. 28 sao trên Hoàng Đạo ứng với 12 Zodiacae.

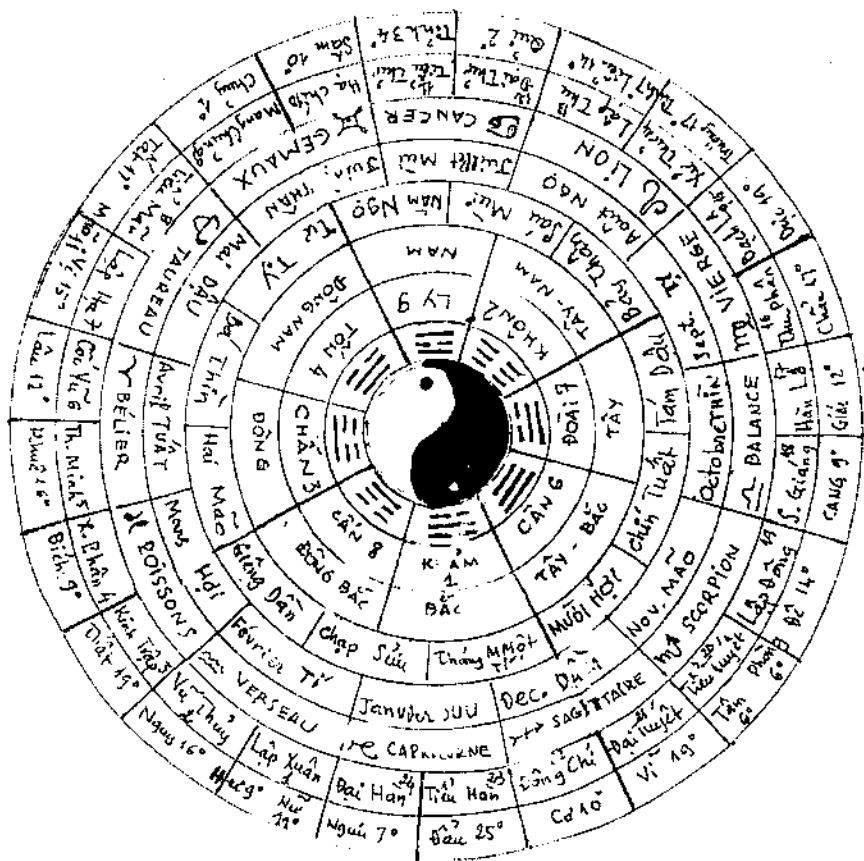

Giáp độn trong sáu (Mau Kỷ Canh Tân Nhâm Quý) = Lục Nghi:

- |                  |                    |
|------------------|--------------------|
| Giáp - Tí - Mậu  | Giáp - Ngọ - Tân   |
| Giáp - Tuất - Kỷ | Giáp - Thìn - Nhâm |
| Giáp Thân - Canh | Giáp - Dần - Quý   |
- Tam kỳ: Ất - Bính - Đinh

## **Chú Thích:**

1. Bốn chính = Đông, Tây, Nam, Bắc tức Chấn, Đoài, Ly, Khâm.

Bốn phụ là = Càn, Khôn, Cấn, Tốn.

2. Bảng số của Lạc Thư. Tam Nguyên Phù đều suy từ Lạc Thư mà ra.

3. Hai câu này chẳng qua tác giả họ Lưu giúp ta cái mẹo để gỡ ngặt. Vì cửa thì thay đổi theo từng giờ, còn Thần Trục Phù thay đổi theo từng Nguyên (5 ngày). Trong lúc nguy cấp ta cứ theo 3 cửa tốt: Hư, Sinh, Khai mà đi, còn việc không gấp lắm, trong 5 ngày đó ta làm toán để chọn một ngày có thần tốt và cửa tốt.

Ta để ý từ “trên” (gia = thêm) trong Độn Giáp. Một cung A cố định, đến giờ x nào đó, Môn (cửa) và Sao di chuyển đến A, theo ngôn ngữ của Phong Thủy là: “x trên A”, Môn trên A (ví dụ: Cấn trên địa bàn, Giáp trên Thiên Bàn...) hay “Thiên Bồng trên Cấn” (chẳng hạn).

4. Thiên Bàn: Một bảng qui ước nói về việc trên trời. Thiên Bàn là Cung (quái) cộng với Sao, chính là Trục Phù.

Địa Bàn: Bảng qui ước nói về việc dưới đất. Địa bàn là cung cộng với Môn (Cửa), chính là Trục Sử.

5. Phục Ngâm là thuật ngữ của Độn Giáp. Giáp Tí Thiên bàn trên Giáp Tí Địa Bàn, giảng rõ ra là, sao chánh cư an ở cung chánh cư. ví dụ như, Hư chánh cư ở Khâm, có sao Thiên Bồng, thì Phục Ngâm (trở về quê cũ mà ca ngâm) là:

Thiên Bồng / Khâm 1 (tức là Trục Phù tại bản cung).

6. Trong sự di chuyển (qua giờ) có lúc nào đó Thiên Anh (sao đối diện với Thiên Bồng) trở lại vị trí của Thiên Bồng, và Thiên Bồng trở lại vị trí cũ của Thiên Anh. Nói rõ hơn, Phục Ngâm trái với Phục Ngâm, tức là Sao an vào cung đối với cung chánh cư.

7. Tam Kỳ: Ất Kỳ còn gọi là Nhật Kỳ, Bính Kỳ còn gọi là Nguyệt Kỳ, Đinh Kỳ còn gọi là Tinh Kỳ.

Mộ: Chỉ chung cho Thìn, Tuất, Sửu, Mùi (Nguyên Mộ là một sao trong vòng sao Trường Sinh, vị trí thứ 9. Nếu an Trường Sinh ở Dần, tính theo chiều Thuận, kể Trường Sinh là thứ nhất, thì Mộ sẽ ở Tuất. Nếu an Trường Sinh ở Tỵ, thì Mộ sẽ ở cữu... sẽ nói rõ ở phần Phong Thủy). Những cung Thìn, Tuất, Sửu, Mùi trong Bát Quái nó là Tốn, Càn, Cấn, Khôn (xem lại H.14). Ở đây là Tam (3) Kỳ, nên ứng với 3 quái:

Tam Kỳ nhập Mộ Ất Kỳ Khôn (Càn Khôn Cấn Tốn là Tứ Duy) Bích Kỳ Càn Đinh Kỳ Cấn

Ví dụ: Ngày Bính giờ Ất Mùi, Tiết Đông Chí thượng nguyên.

Ta có:

Giáp Tí Mậu 1 Ất 9 Giải ra ta được Ất có Khôn

Giáp Tuất kỳ 2 Bính 8

Thân Canh 3 Đinh 7 Đinh có Càn Hai kỳ nhập Mộ

Ngo Tân 4

Thìn Nhâm 5

Dần Quý 6 Phép Độn có 2 kỳ nhập Mộ cũng quá nguy

8. Trong phép Độn Giáp, nếu 1 trong 3 kỳ đi với 1 trong 3 cửa Hưu Sinh, Khai có Thái Âm tham dự (gia Thái Âm), gọi là Tam Quý Cách. Thật ra, nếu quả như vậy, ta có 9 cách Quý.

Vì cửa Âm đi với Sao Âm (gọi là đóng), nên kỳ gặp sao Âm thì bất cát, do đó phải tìm xem hai kỳ kia như thế nào.

9. Hình kích: đâm chém, xung khắc.

Lục Nghi Hình kích

- Giáp Tí: Trực Phù - Chấn 3

- Giáp Tuất: Trực Phù - Khôn 2

- Giáp Thân: Trực Phù - Cấn 8

- Giáp Ngọ: Trực Phù - Ly 9

- Giáp Thìn: Trực Phù - Tốn 4

- Giáp Dần: Trực Phù - Đoài 7

10. Cung có Sao Dương là Mỡ, cung có Sao Âm là Khép.

11. Thiên Cầm ở Trung Cung 5. Nếu Dương độn, Cầm qua Khôn; Âm độn, Cầm qua Cấn.

12. Đó là Tam Nguyên phù đầu nói về Giáp (hoặc Kỷ) để xác định Kỳ Nghi. Lời giải thích của Lưu Bá Ôn (tác giả của bài tựa này): “Kỳ Nghi là cái máy của Trời Đất. Âm Dương thuận nghịch là để đi vào cái lẽ của huyền bí. Giờ có Giáp một Mở (dương) một Khép (âm), cuối là mở”. Tùy theo trường hợp mà tiến thoái.

12. Tất cả có 8 Môn. Có 3 Môn tốt (Hưu Sinh Khai) còn 5 cửa xấu. Đoạn văn trên biện giải những trường hợp tốt và xấu.

13. Gọi là “đệ nhất tối mỹ cách” và “đệ nhị tối mỹ cách”. Bài tựa nói: “Giáp trên Bính là Long Hối Thủ” và “Bính trên Giáp là Điều Diệt Huyệt”. Nhưng bài giảng lại nói: “Trực Phù trên Bính là Long Hối Thủ”, và “Bính trên Trực Phù là Điều Diệt Huyệt” (Chim về tổ). Cũng dễ hiểu, vì Giáp là Độn để bày Kỳ Nghi. Theo ngôn ngữ của Độn, Giáp đại diện cho Trực Phù.

PHẦN II  
PHONG THỦY

---

CHƯƠNG MỘT

**KHÁI THUYẾT VỀ KHOA PHONG THỦY**

I. Mọi sinh vật đều có một mô thức chung đó là khuynh hướng bảo tồn chủng loại. Cùng một giống cây, nhưng khi chúng sống ở sa mạc, lá nó phải dày hơn (để giữ nước) lá của đồng loại ở vùng ôn đới. Loài cá sống dưới độ sâu thì da dày vảy cứng để chịu đựng được áp suất của nước. Bộ phận tiêu hóa của loài có sừng (như trâu, bò, hươu, nai) bao tử luôn luôn có 4 túi (bim, tổ ong, lá sách, sô vị) và nhai lại. Loài vật nào sống không thích ứng với tự nhiên chúng dần bị đào thải. Không phải to con lớn xác mà không bị hủy diệt. Loài khủng long, khổng tượng đã biến mất trên địa cầu.

Cố nhiên loài vật cũng có thông minh để ứng xử trước hoàn cảnh riêng của nó, dù trong một chừng mực nào đó. Chúng có trí nhớ, có cảm giác và cũng có kinh nghiệm. Chúng biết tìm đến những nơi có thể thích nghi để sống, đó là một đặc tính tự nhiên của chúng.

Loài người là một chủng loại sau cùng (1). Cuộc sống ban sơ của con người không khác gì những động vật thuộc lớp hữu nhũ. Tạo nên con người, thiên nhiên cũng đã dày công phu, trước đó phải sinh thử loài hẫu, hai chi trước có thể sử dụng như tay, hai chi sau sử dụng như chân, chúng sống như một bộ tộc. Vẫn có con đầu đàn có nhiệm vụ bảo vệ nòi giống. Chúng biết dành dụm, tiết kiệm, tiên liệu được thời tiết, và khuynh hướng của chúng là tiến về những nơi gần biển hoặc gần sông. Nơi ấy có khí hậu ôn hòa, có nhiều thực phẩm. Nói vậy chưa đủ. Trước khi sinh loài hẫu, tạo hóa có "sinh thử" một số trường hợp: chẳng hạn, loài ốc có 5 khía, hoặc chủng sao biển, hoặc

những lá cây 5 khía... mừng tượng như bàn tay con người, nhưng không có điệu dụng gì to lớn. Chỉ có bàn tay của con người mới có một sự mẫu nhiệm.

2. Không biết bấy người nguyên thủy hồi sơ sinh đó có biết khóc hay không. Nhưng từ lâu, con người đã biết khóc, biết cười, đó là đặc tính riêng. Còn nhiều đặc tính riêng khác nữa. Trong mọi loài chỉ có loài người mới biết “nằm ngửa”, biết suy tưởng, tư duy một cách phi thường. Đây là điểm căn bản để con người có tín ngưỡng. Vậy tín ngưỡng là điểm khác biệt to lớn giữa loài người và các sinh vật khác. Tín ngưỡng là một nghệ thuật phối hợp giữa tâm linh và hiện thực. Nếu sự tín ngưỡng ấy mà không được thiên-nhiên đáp ứng, tức là không hiệu quả, tức là không còn cần thiết trong cuộc sống, tất đã bị đào thải lâu rồi.

Mọi tiến bộ về tư duy đều bắt nguồn từ cuộc sống đa dạng; để rồi lại bổ sung vào cuộc sống khiến cho nó mỗi ngày mỗi phong phú và tiện lợi hơn.

Một người ngã chết, người sống còn lại phải xem xét “tại sao người ấy phải chết”? Thuở ban đầu có lẽ người ta ngỡ ngác về trường hợp chết và sống, hai trạng thái ấy khác biệt nhau thế nào? Rồi dần dần họ hiểu thêm giá trị, ý nghĩa của sống và chết.

Nguyên nhân đưa đến cái chết thì vô vàn: chết vì thiên tai, vì đói, vì bệnh, vì tai nạn, vì thú dữ... khiến cho người còn lại phải chú ý, và lấy đó làm kinh nghiệm. Mỗi cái chết là bài học kinh nghiệm cho mỗi cuộc sống. Con người từ đó mà tiến bộ và phát triển.

3. Một nhà văn thời cận đại của Tây Phương viết: “Con ơi! Con sinh ra là ngu dốt. Ngoại cảnh quanh con là một thế giới đầy kỳ diệu và huyền bí”. Và chỉ có loài người mới thấy được sự kỳ bí của vũ trụ, và quyết tâm khám phá sự bí mật đó. Có những cái ngay trước mắt mà con người dường như vô tình không chịu nhận ra. Một nhà hiền triết Đông Phương thời cổ



dại nói: “Các người có biết cái Đức của Địa Mẫu như thế nào không? Lớn lắm! Đất dựng không biết bao nhiêu nước của sông hồ suối lạch, cửa biển cả bao la, thế mà không bị rò rỉ. Đất cho không biết bao nhiêu núi non đồi đá, thế mà không than nặng. Đất chứa không biết bao nhiêu kho tàng khoáng sản thế mà không khoe khoang. Đất để cho mọi sinh vật tự do đào xới dần trải một cuộc sống vô cùng tận thế mà không rên rỉ. Đất đi qua không biết bao nhiêu bùn lầy nhơ nhớp thế mà không phiền hà. Đất không phải là bà “Mẹ lớn” của mọi sinh vật hay sao?”

4. Từ đoạn văn trên, ta suy thêm: Nước cũng tạo ra sự sống của mọi sinh vật. Không có nước là không có sự sống. Nước giúp cho mọi sinh vật tăng trưởng. Riêng về con người, nước đã tạo thêm cuộc sống được phong phú hơn. Người ta lợi dụng dòng nước để giao thông, chuyên chở. Nước có khuynh hướng từ trên cao tràn về phía thấp, từ nguồn tiến về biển. Riêng về Á Châu, các dòng chảy hầu hết theo hướng Tây Bắc - Đông Nam hoặc hướng Bắc Nam; một ít sông theo hướng Đông Tây. Cùng lắm khi nước đã gây nên những trận lũ lụt bất ngờ, “thủy táng” nhiều ngàn người trong một cơn thịnh nộ. Khảo cổ học cho ta thấy, Địa Cầu đã xảy ra nhiều trận Đại Hồng Thủy. Gần 5.000 năm trước đây, một trận Đại Hồng Thủy phủ lấy bề mặt Địa Cầu trên 50 triệu km<sup>2</sup>. Nhiều ngàn năm trước đó cũng đã từng xảy ra những trận Hồng Thủy như vậy. Do đó, người thời cổ sống trong những cái hang trên giữa chừng núi để ngừa nước dâng. Sống trong hang không khí ẩm thấp, thường gây ra bệnh tật, có người mô phỏng theo tổ chim mà cất chòi trên cháng cây (họ Hữu Sào), vừa để tránh thú dữ, vừa để tránh lũ. Nhưng rồi ở “ổ” cũng có sự nguy hiểm, một khi trời nổi gió lớn, các ổ cheo leo đó không được an toàn. Đó là chưa kể những điều bất tiện khác: lên xuống khó khăn, sinh hoạt chật chội. Người ta từ già cây cao mà bước xuống... đất. Một số người tìm được những hang thông thoáng mà sinh sống, gọi là “huyệt cư”. Một số khác bẻ những lá lớn kết lại thành mảng rồi che thành lều để

sống tạm. Thời đại ấy gọi là tiền thạch khí, cách nay từ 30 đến 50 ngàn năm.

Cuộc sống đôn đẫy con người đã phát minh ra “Đồ Đá”. Họ mài những vật cụ bằng đá như dao, búa, rìu, lưỡi cày, lưỡi cuốc,... cùng những dụng cụ khác như cối, chày, chậu, chén, thúng mùng...

5. Núi non đồi gò cũng có tác dụng lớn trong cuộc sống. Trước nhất đồi núi đã giúp con người thoát được những trận lũ lớn, giúp họ tránh những ngọn gió khốc liệt. Nỗ lực thâm trầm của con người lúc đó là ăn và ở. Họ ăn trái cây, chim thú, hoa lá non..., còn ở, họ ở những nơi gần ao hồ sông suối, bờ biển, nhưng phải ở trên một độ cao tối thiểu để phòng thủy tai. Thành ngữ “tọa sơn hướng thủy” là bắt đầu từ tình trạng này, và dẫn theo một số thành ngữ khác trong khoa Phong thủy. “Khôn sơn Cán hướng” (nhà cất ở phương Khôn, mặt quay về hướng Cán), hoặc “tọa Tí hướng Ngọ” (nhà cất ở phương Bắc quay mặt về hướng Nam).

Cây cối giúp con người hoa, quả, cột kèo và những công cụ cần thiết. Bất kỳ thời đại nào, con người sống không thể thiếu cây cối, cho đến vô số sinh vật khác cũng vậy. Cây cối hợp với dòng sông, ngọn đồi để tạo thành những phong cảnh có lợi cho nhân sinh.

6. Cũng cần nói thêm, một yếu tố khác rất quan trọng đã can thiệp vào đời sống con người ít ra cũng vài chục ngàn năm nay, đó là Lửa. Chắc chắn con người đã thấy Lửa cả hàng triệu năm: lửa do nạn cháy rừng (bởi cây cối cọ sát lẫn nhau) do các núi lửa hoạt động... Nhưng con người, lúc ấy chưa biết cách sử dụng nó. Và lại, nạn cháy rừng, hỏa sơn không phải xảy ra nhiều nơi và thường xuyên. Do tình cờ có người nào đó đã khám phá ra lửa, từ sự va chạm của đá, từ sự cọ sát trên thân cây. Từ đó họ tìm ra công dụng của lửa.

Lửa có một công năng ghê gớm và công dụng của nó rất phi thường. Nó biến đổi bộ răng nanh ăn thịt sống của con người

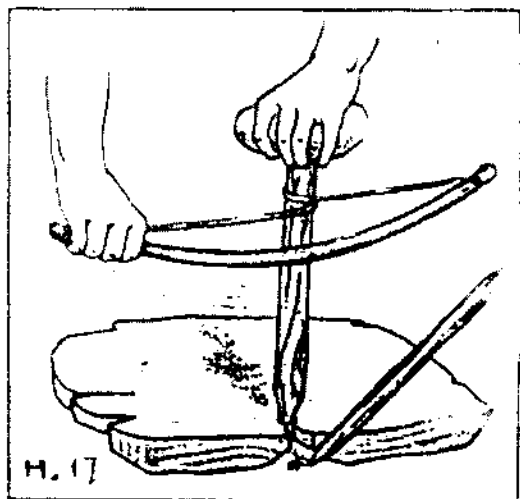

Lấy lửa (2)

thành những bộ răng hàm, biến con “người thú” (Homme des bois) thành con người có nhân tính (Homo Sapiens), biến thức ăn tanh tươi thành những bữa ăn đầy hương vị ngọt ngào. Lửa cũng đã biến những đêm âm u man rợ thành những đêm liên hoan của bộ tộc hay những buổi dạ hội. Người cổ đại gọi Lửa là Mặt Trời thứ

hai. Người Trung Quốc gọi Lửa là Tiểu Thái Dương.

Lửa cũng đã biến những kim loại như đồng sắt... thành những vật hữu dụng như dao, rựa, búa rìu, lưỡi cày, lưỡi cuốc... và vũ khí. Lửa cũng biến những bộ lạc thành những quốc gia, biến những hang động thành nhà cửa, biến bệnh tật thành sức khỏe, kéo dài tuổi thọ con người.

Lửa đã biến đổi chế độ mẫu hệ thành phụ hệ. Từ khi có lửa con người bắt đầu thành lập một nền văn hiến của loài người. Lửa đã đem lại vô vàn phát minh và phát kiến. Văn minh từ đó của con người càng lúc càng sinh sôi nảy nở. Đó là điểm phân biệt lớn giữa con người và các đồ vật. Việc làm của lửa cũng lắm công phu. Do đó người ta không dám để tắt lửa. Họ “vùi lửa” (ủ lửa, giữ lửa) liên tục và coi lửa là một thứ gì rất linh thiêng. Từ việc giữ lửa biến thành “Đạo Thờ Lửa”. Đạo Thờ Lửa tức là Bái Hỏa Giáo. Những giáo phái như Mazdéisme, Manichéisme, là hậu thân của Đạo Thờ Lửa. Đạo Thờ Lửa thời nguyên thủy không có giáo chủ, cũng không có kinh điển, là một tôn giáo của loài người. Việc thờ Ông Táo là một biến thái của Đạo Thờ Lửa còn đến hôm nay ở các nước chịu ảnh hưởng

văn hóa Trung Quốc.

Các nhà nghiên cứu về tôn giáo cho biết, tín ngưỡng (thờ bái) là để tỏ lòng biết ơn hay kính sợ. Không riêng gì người Việt, người Tàu, mà cả nhân loại chừng vài trăm năm trước đây người ta thờ rất nhiều vị thần: Hỏa Thần, Thủy Thần, Thổ Thần, Sơn Thần, Lôi Thần, Vũ Thần, Nhật Thần, Nguyệt Thần, Tinh Thần, Nông Thần,...

Đi vào kinh nghiệm sống qua tín ngưỡng thì mỗi quốc gia mỗi khác. Nhưng nhìn chung các nước có nền văn minh cổ như Ai Cập, Hy Lạp, Ba Tư, Ấn Độ, Trung Quốc... không nước nào không chú ý đến khoa Phong Thủy. Người Hy Lạp gọi nó là phép Bói Đất (Geomantia). Phép Geomantia của họ tuy khác với người Trung Quốc (3) nhưng cũng đi đến cùng một kết quả là tránh những nơi hung hiểm, chọn những nơi có địa thế tốt.

7. Thời thượng cổ loài người có khuynh hướng là thiên cư, họ sống theo dạng du mục, thuận theo những dòng sông, những triền núi mà lần xuống đồng bằng, đi về những vùng đất ẩm, những vùng có khí hậu ôn hòa, những nơi bảo đảm được các nhu cầu "Ăn" và "Ở". Ăn và Ở đã ổn định, từ thế thiên cư, con người đã chuyển dần sang thế định cư. Họ sống thành một "tập đoàn" (hay bộ tộc, bộ lạc). Trong cuộc sinh sống mới này chắc chắn không tránh khỏi sự xung đột với các bộ tộc bản xứ, hoặc những bộ tộc đến sau. Từ đó người trong bộ tộc công cử ra một thủ lĩnh tài năng để chỉ huy người bộ tộc mình. Bộ tộc mạnh nhất bắt các bộ tộc khác phải thần phục mình (nơi đây có nhiều trường hợp đã phát sinh, hoặc các bộ tộc yếu phải bỏ đi nơi khác, hoặc có thể bị tiêu diệt). Dần dà, tình thế quốc gia được định hình.

Chọn lựa một cuộc đất mới là để cuộc sống được sung mãn. Ngày nay, thủ đô, thành phố, tỉnh lỵ của các nước trên thế giới hầu hết đều nằm trên dòng sông hay cửa biển là vết tích của những cuộc thiên di theo các dòng sông đó. Và đó là việc "kiến đô lập ấp".

Đọc lịch sử Trung Quốc ta thấy, thủy tổ triều đại nhà Thương (1783-1122 trước CN.) đóng đô ở ấp Bạc. 14 đời sau Trọng Đinh thiên đô về đất Ngao. Hai đời sau, Hồ Đản Giáp dời đô qua đất Tường. Tổ Ất nối ngôi dời đô qua đất Hình. Sáu đời sau vua Bàn Canh lại dời về cựu đô Bạc, dân chúng phản đối không chịu đi, vì cho rằng nơi đó đã là phế địa, đất đai khai thác đã cạn cỗi rồi. Vua tập hợp dân chúng lại để giải thích, dân mới nghe! Cuối đời Thương, Trụ Vương dời đô đến Triều Ca. Nhà Chu kế nhà Thương dời đô đến đất Cảo. Nhân có loạn Khuyển Nhung, vua Bình Vương nhà Chu bỏ đất Cảo thiên về Lạc Dương... Những cuộc thiên đô xảy ra đều do áp lực của kinh tế hay chính trị, hoặc cả hai.

Việc thiên đô không đơn giản. Mỗi lần thiên đô ắt phải di dời hàng ngàn, hàng vạn hộ đi theo. Đô mới đã chọn phải đáp ứng được nhu cầu của bá tính: nơi đóng đô phải khoáng dã (rộng rãi), gần sông (để tiện việc đi lại, đánh bắt cá tôm, có nước để ăn uống, tưới tiêu...), gần núi (để săn bắt thú, có gỗ để sử dụng, núi để chắn gió, có gò cao để phòng ngừa lũ lụt...). Có đồng bằng (để trồng trọt, cây cấy, để dựng thành làng, ấp...). Những điều kiện ấy có khi vẫn chưa đủ. Núi phải là núi ở hướng từ Tây Bắc, Bắc, Đông Bắc để ngăn cản gió bắc. Sông, phải là những dòng sông êm đềm, không xiết, không triền dốc, không có thể yểm bức để khởi gây ra những thác lũ bất ngờ. Thuật phong thủy phát sinh từ đó. Tất nhiên người có trách nhiệm phải quan sát thực tế địa hình (thực địa).

8. Cuộc sống của loài người từ lúc hoang khai đến khi được kiến đô lập quốc, trải qua hàng vạn đời, tích lũy vô vàn kinh nghiệm quý báu. Kinh nghiệm về Thiên văn (ví dụ Tôn Tử nói: "Những ngày Mặt Trăng chen vào giới phận của sao Cơ, sao Bích, sao Chấn, sao Dục thì có gió lớn", hoặc nhà Thiên văn cổ Tiêu Thế Thành nói: "Mùa Xuân những ngày Bính Đinh, mùa Hạ những ngày Mậu Kì, mùa Thu những ngày Nhâm Quý, mùa Đông những ngày Giáp Ất, nếu không mưa to thì cũng gió lớn"), kinh nghiệm về Địa lý (ví dụ Ngô Khởi nói: "Không thể

chống với Thiên Táo (bếp trời). Không thể chống với Long Đầu (đầu Rồng). Thiên Táo là miệng hang rộng và sâu, Long Đầu là núi lớn, ắt bên tả phải có Thanh Long, bên hữu phải có Bạch Hổ, trước mặt có Chu Tước, sau lưng có Huyền Vũ”), kinh nghiệm về nhân sự, về thiên nhiên... Tập hợp được những kinh nghiệm chính xác thì việc kiến đô lập quốc mới vững bền.

Đô và Nước là việc lớn, đã đành, xây dựng nhà cửa tuy là việc nhỏ nhưng không phải là không quan trọng. Trong một nước có nhiều đơn vị hành chính cùng mẫu dạng: tỉnh, quận, huyện, châu, xã, thôn và hộ là đơn vị cuối cùng. Tây phương có câu: “Kiến thiết thủ đô không khác gì kiến thiết một khách sạn. Kiến thiết một khách sạn không khác gì kiến thiết một ngôi nhà”. Người Đông phương xây dựng một ngôi nhà trước tiên phải quan sát địa thế. Vị trí ngôi nhà ấy phải thuận tiện nhiều mặt. Ví dụ câu: “tiền thủy hậu sơn”, tức là ngôi nhà ấy đằng trước có sông nước, đằng sau có núi, ngược lại là hung trạch.

9. Tất nhiên khoa Phong Thủy học về nhà cửa (Dương Trạch) phải có những qui luật của nó. Qui luật ấy hầu hết rút từ những hạn định trong thiên nhiên qua một thời gian dài mà con người đã kiểm chứng, đó là bộ Dịch Lý với Tiên Thiên và Hậu Thiên. Ví dụ xây cất cung điện của một triều đại, trong Dịch đã xác định: “Hào Cửu Ngũ chỉ cho vua chúa”, thì cửa Ngọ Môn của Hoàng triều luôn mở về hướng Nam, và vua chúa khi thiết triều cũng quay mặt về Nam. Lại ví dụ, Kinh Dịch nói: “Chấn (☳) là con trai trưởng. Thái tử là con trai trưởng của vua, vậy cung của Thái tử phải thuộc hướng Đông (Chấn)... Từ vua quan cho đến dân chúng, khi xây nhà cửa cũng phải tránh các phương hướng, ngày giờ gặp “Ngũ Hoàng Thổ”. Ngũ Hoàng Thổ (Trung Cung) là do Hậu Thiên qui nạp (sẽ nói sau). Đây là một vài dẫn chứng nhỏ.

Từ thời con người “ăn lông ở lỗ”, người ta vứt bỏ thi thể người chết ra ngoài đồng (hoặc bãi rừng), tiến bộ hơn người ta

bỏ tử thi với lá cho kin đáo. Kẻ nào có lòng thương nhớ thân nhân thì cứ ra ngoài nội mà canh giữ tử thi. Từ khi những ngọn lửa tạo ra cuộc xeng, thì người chết được chôn cất tử tế. Họ đào một cái hang gọi là “huyệt”, họ bỏ tử thi bằng rơm, bằng lá, hoặc khá giả hơn, họ đóng cho người chết một cỗ quan tài rồi bỏ tử thi vào đó, đặt xuống huyệt, lấp đất lên nện chặt chẽ gọi là mai táng.

10. Nói thì đơn giản, nhưng hình thành cái “huyệt” trải qua không biết mấy trăm ngàn năm! Huyệt mang một tính chất văn hóa cao độ và nhân bản, để đưa đến một phần lễ nghi phức tạp và quan trọng trong đời sống đó là “Hôn, quan, tang, tế”. Hôn, dựng vợ gả chồng; quan là đội mũ gia quan cho người con trai với tuổi từ 18 đến 25, chứng tỏ rằng người ấy đã thành nhân; tang, nghi lễ chôn cất đối với người vừa qua đời; tế là cúng bái gia tiên. Hai phần trước giành cho người đang sống, hai phần sau giành cho người quá cố. Tập tục này riêng ở Đông phương đã thành hình lâu đời, nó là cơ sở cho hai bộ kinh vào hàng tối cổ hệ thống lại: Thượng Thư và Chu Lễ.

11. Người ta tự hỏi, kiến tạo cung ốc điện miếu cần phải coi ngày giờ, nhắm địa thế, thì việc xây cất lăng mộ cho người chết không chọn địa thế, không xem ngày giờ hay sao? Ngay tại điểm này có hai ngã rẽ: Một ngã của những người cho rằng “chết là hết”. Người chết, hình hài trở về với cát bụi, không mấy may quan hệ gì với những người còn lại. Tử thi có thể bị ném xuống biển, bị vứt lên rừng, bị... hỏa táng, thổ táng, hổ táng (để cho cạp ăn), điểu táng (để cho chim ăn)... thì cũng chỉ như một trái chín bị rụng mà thôi. Thuyết này các nhà duy vật cận đại và hiện đại cho là “duy vật biện chứng chất phác sơ khai”. Một ngã rẽ thứ hai, những người khác cho rằng, con người chết chỉ là thể phách còn lại cái tinh cốt của vô hình nào đó không hề bị tiêu diệt, mà nó luôn luôn có sự cộng hưởng với thế giới hữu hình. Đại triết gia Cổ Hy Lạp – Platon (429–347) đã viết bộ “Monde Visible et Monde Invisible” (Cõi hữu hình và Cõi vô hình), nhà Toán học Descartes (1596–1550) viết bộ

Méditations Métaphysiques (Siêu hình luận) đều công nhận có một thế giới khách quan khác đối với thế giới hiện hữu. Họ cho rằng, con người sống trong thế giới hiện hữu này chẳng khác gì những sinh vật không có bề dày, sống trong thế giới hai chiều, không thừa nhận có chiều thứ ba. Đầu thế kỷ 19, các nhà toán học và khoa học đưa thuyết Đa Thứ Nguyên (Polydimensions,  $n > 3$ ) quả quyết rằng: "Rien ne se perd, rien ne se crée" (không có gì tự diệt, không có gì tự tạo), tất cả đều tồn tại trong thiên nhiên. Cho đến hôm nay không vắng thiếu những người có khoa ngoại cảm. Chính họ phục hồi lại thuyết "trí tri cách vật". Khoa học chỉ là ngoại lý và ngoại biểu của những định lệ khác không thể lý giải ở không gian hiện thực này, mà chỉ cảm nhận được nó ở một thứ không gian phi tính, hay là không gian đa thứ nguyên (Espace polydimensionique).

Bây giờ chỉ còn gút lại, động thổ để xây dựng một công trình dù lớn hay nhỏ đều phải xem ngày giờ và địa điểm. Xem ngày giờ cần thiết là để tránh thời tiết xấu có thể xảy ra, điều ấy có liên quan đến thiên văn khí tượng, phương vị, như vậy cũng có nghĩa là địa điểm. Xem địa điểm là quan sát chiều hướng của núi non, sông ngòi, cao nguyên hay bình dã... để kiến thiết một đô thị, cung điện, thành trì, cầu cống, đồn bót, nhà cửa... là cần thiết, vì tránh được những sự thiệt hại, tức là làm lợi cho quốc gia, cho làng xóm, cho gia đình. Tất nhiên không thể xem đây là vấn đề dị đoan, mặc dù đi sâu vào chi tiết, khoa kiến trúc theo phong thủy cũng có những điểm dị biệt với kiến trúc theo khoa học hiện đại, nhưng người ta có thể chấp nhận được. Thời cổ đại, nhiều quốc gia có công trình xây cất qui mô như Hy Lạp, La Mã, Ai Cập, Babylonnien, Ba Tư, Ấn Độ, Trung Quốc... ngày nay cũng chỉ còn giữ được vài công trình, như Kim Tự Tháp (Ai Cập), mấy cái đền Angkor ở Campuchia, Vạn Lý Trường Thành, Vườn treo Babylone, Labyrinthe (Mê Cung) của Hy Lạp, Tháp hải đăng của Ai Cập, hiện nay chỉ là "vang bóng một thời". Trong các Kim Tự Tháp (Pyramide) của Ai Cập có nhóm tháp ở thành phố Gizèh, có



Tháp Lớn (còn lại là Gizèh) vẫn giữ được vẻ kỳ bí của nó ở thời khoa học hiện đại này (4) vốn mang nhiều tính chất phong thủy, chứng tỏ kinh nghiệm về thiên nhiên và huyền bí của những người xây dựng ra nó rất cao.

Còn việc ngành phong thủy với Âm trạch (mổ mã) có đáng tin không? Cổ nhân có nói: “Mổ mã của tổ tiên có ảnh hưởng đến sự thịnh suy của con cháu”. Họ cho rằng, sở dĩ có sự ảnh hưởng đó là do “khí” đưa đến. Khí có nhiều dạng. Có khi khí là những luồng lực tuyến vô hình lưu hành trong đất (địa khí), có khi lưu thông trong không gian, không nơi nào không có mặt nó. Người ta không thấy nó nhưng có thể kiểm nghiệm được nó. Trong Táng Kinh, Quách Phác (người thời Đông Tấn) viết: “*Khí thừa phong tắc tán, giới thủy tắc chi, cổ nhân tự chi sử bất tán, hành chi sử hữu chi, cố vị chi Phong Thủy*” (khí gặp gió thì tan, gặp thủy thì ngưng lại. Cổ nhân tự nó lại để không tán mát, dầu nó có vận hành cũng khiến nó ngưng lại được. Đó chính là Phong Thủy vậy). Quách tiên sinh còn nói: “Táng giả, thừa sinh khí dã” (táng tức là thừa tiếp sinh khí). Ngày nay chúng ta hiểu, khí như những luồng vi ba, khí gặp những ăng ten cùng tần số, thì nó vận vào. Nếu mai táng đúng phép có thể giữ được “sinh khí”, thì việc gia trạch hưng suy cũng có thể tin được (chúng ta sẽ trở lại phần này trong những chương sau).

12. Hiện nay, mỗi địa phương đều có một nghĩa trang, nhất là nghĩa trang ở các tỉnh thành, trong đó phương hướng mồ mã đã vạch định sẵn, không ai tự ý thay đổi. Tuy vậy ở những vùng hẻo lánh xa xôi, người ta có thể chôn cất theo ý mình. Nhưng ngày nay các thầy phong thủy ở nước ta chỉ còn thấp thoáng, mơ hồ như mùi vị thuốc... Bắc, vì họ đã sớm “thức thời” mà... tổng cục nghinh tân!

Trước thời Quách Phác chưa thấy sách nào dùng từ “Phong Thủy”, do đó các học giả Trung Quốc cho rằng Quách Phác là người đầu tiên dùng từ ngữ này. Thời Hán Tấn về trước người ta hay dùng từ Kham Dư, Tượng Địa, từ đời Đường về sau họ dùng từ Địa Lý cũng có nghĩa tương đương với Phong Thủy.

Kham Dư là gì? Kham là quan sát các thiên tượng, nghiên cứu về sự lặn mọc của tinh tú, mong rút ra những qui luật rào đó bổ ích cho đời sống con người. Dư là quan sát về hình thể đất đai, sông ngòi. Kham Dư trước tiên là một bộ môn của khoa học, trên thì quan chiêm Thiên Văn, dưới thì khảo sát Địa Lý, một thành ngữ thường dùng chỉ cho bộ môn này là “*ngưỡng quan phủ sát*” (ngẩng lên xem trời, ngó xuống xét đất). Thời Cao Biền làm Giao Châu Đô Hộ Sứ ở nước ta (865–875) có gởi về cho vua Đường Ý Tông bức tấu thư trong đó có đoạn: “*Giao Châu Đô Hộ Sứ, thân, Cao Biền cẩn tấu vị bản châu địa mạch, thế hình, thế sự. Thân hạnh phát dư sinh thao tị hà nhượng, thượng tự thâm sơn, hạ chí đại hải, ngưỡng quan phủ sát, phát tận chân cơ, ký tự thiên hữu cảm bất khánh kiệt sở kiến văn, thượng tự đế vương, vương công, công hầu, vương phi, thứ thân đồng, tử tể vị chi thị phủ nhất phủ lăm giao quan chi khí, kiến văn cụ lục...*” (Giao Châu Đô hộ sứ, thân là Cao Biền kính cẩn tấu trình việc địa hình, nhân sự ở bản châu. Thân hân hạnh nguyện đem kiếp sống thừa này để đi quan sát, trên đến non sâu, dưới đến biển cả, ngựa trông cúi xét mà phát hiện cho hết các chân mạch ghi chép tường tận, chẳng ngại kiến văn giới hạn, trên từ đế vương, vương công, công hầu, vương phi, dưới đến thân đồng, tử tể...). Thuật ngữ “ngưỡng quan phủ sát” chỉ cho tính thận trọng, nghiêm cẩn của những nhà phong thủy. Quan sát địa lý không thôi, chưa đủ, cần phải am tường về thiên văn nữa. Người xưa xem thiên văn có thể biết được nhân sự. Trong giáo sử của đạo Thiên Chúa có ghi: “Ba vua Phương Đông ban đêm xem sao mà tìm ra chúa Hài Đồng”.

Thế nào là Tướng Địa? Tướng, là đoán xem. Tướng Địa là thuật xem sự lành dữ của địa cuộc để dự kiến cho một tương lai tại địa cuộc đó. Tướng Địa biến thành Địa Lý từ Đường, Tống về sau. Từ ngữ Địa Lý của Phong Thủy dĩ nhiên có khác với môn Địa Lý Học (Géographie) hôm nay. Ở nước ta quen gọi Phong Thủy là Địa Lý, và thầy Phong Thủy là “thầy Địa” hay “thầy Địa Lý”.

Thuật Phong Thủy khi coi về nhà cửa, đời Tần Hán về trước thường gọi là Tướng Trạch. Xem chỗ đất để an táng gọi là Trạch Triệu. Về sau, thuật Phong Thủy chia làm hai phần: Dương Trạch (Dương Cơ) và Âm Trạch (Âm Cơ).

Dương Trạch: xem phần nhà cửa, đất đai, xây cất, phương hướng... Nhỏ, như xây dựng một ngôi nhà, lớn cho đến thôn ấp, thị trấn, thành phố, thủ đô... Sự kiến thiết ấy dành riêng cho những người đang có mặt (và sẽ có mặt) trên đời.

Âm Trạch: nói chung là việc xây cất cho những người quá cố. Từ mồ mã, đền thờ, lăng miếu... đó là nơi cư ngụ cho những vong hồn, những vị thần hoặc anh linh những vị có công với Đất Nước.

Cố nhiên những qui tắc về Âm, Dương Trạch khác biệt nhau.

### **Chú Thích:**

1. Các nhà nhân chủng học và khảo cổ cho rằng, các sinh vật xuất hiện trên thế giới này chia làm 3 giai đoạn:

a/ Loài có đuôi cao hơn đầu như rong, rêu, bọ cạp, một số hải sinh vật đuôi nổi trong nước... sinh vào thời kỳ thứ nhất.

b/ Một số sinh vật đầu và đuôi ngang nhau như trâu bò (loài hữu nhũ), loài bò sát... sinh vào thời kỳ thứ nhì.

c/ Một số sinh vật đầu cao hơn đuôi như loài người, dã nhân (orangoutang)... sinh vào thời kỳ sau cùng.

2. Theo tài liệu: L'homme et l'environnement: Conditions extrêmes de vie" của V. Volovitch, Moscou 1983.

3. Géomancie (Geomantia): trước tiên là phép "bói đất" của người Hy Lạp, sau đó truyền khắp Âu Châu. Phép bói đó khá "trừu tượng". Họ lấy một ít đất nơi đang quan sát rải lên bàn, xem nó hiện ra hình gì, rồi tùy theo hình đó mà bốc sự đoán định ra việc lành, dữ.

4. \* Babylone là thủ đô của vương quốc Babylonie thời cổ đại, lập quốc từ năm 2015 trước CN, cuối cùng bị đế quốc Assyrie tiêu diệt. Ngày nay Babylone là một thành phố nhỏ nằm ở phía nam thủ đô Bagdad cách 150km. Vườn treo Babylone

là một trong 7 kỳ quan của thế giới cổ đại. Vườn treo này do những nhà Toán học, Thiên văn, Kiến trúc của các nước Chaldée, Hébreux, Ai Cập, Hy Lạp... được vua của Babylonie mời đến để kiến thiết.

\* Labyrinthe: gốc tiếng Hy Lạp là Labyrinthos, nghĩa tương đương của nó là Mê cung, Mê lâu, Mê lộ. Đầu tiên vốn là một cái vườn rất rộng kiến trúc trên đảo Crète của Hy Lạp. Trong vườn có nhiều lối đi ngang, dọc, chéo, vòng cung. Ngay tại những giao lộ thường có những cây cao, hay những lâu đài giống nhau cốt làm hoảng loạn trí nhớ con người. Về sau trên đảo này lại tiếp tục xây một Mê cung với những bức tường và kiến trúc giống nhau, trong đó có nhiều lối ngang lối dọc. Người đi vào đó có thể suốt đời không ra được.

Ở Ai Cập cũng có xây một Labyrinthe, dài 200m, rộng 150m có tên là Lope-rohounit ngày nay còn vết tích tại làng Hawara. Vào giữa thế kỷ thứ V trước CN nhà văn cổ Hy Lạp Hérodote đã đến nơi khảo sát mê cung này, ông cho biết mê cung đó gồm 12 phòng lớn và 3.000 phòng nhỏ, khoảng 1.500 phòng nằm dưới mặt đất. Theo sự khảo sát của ngành khoa học ngày nay, Mê cung này là một thành phố nghĩa trang (ville funéraire), trong đó có tháp Amenemhait (tháp này bảo tồn thi thể của vua Amenemhait III thuộc vương triều 12 của Ai Cập, hiện còn tháp đó phía tây hồ Moeris bên giòng sông Nil). Labyrinthe Lope rohounit có rất nhiều huyền thoại lẫn giai thoại, không kể hết được.

Thời nay cũng có quốc gia cho xây Mê cung! Vào thế chiến I, nước Đức đánh chiếm được vùng đất Artois của Pháp, và cho xây dựng tại thủ phủ Arras (thời cổ đại Arras là thủ đô của vương quốc Artois), cách thủ đô Paris về hướng Bắc 192km đường sắt, một mê cung, đó là hệ thống phòng thủ rất kiên cố. Nơi đây dẫu ít người cố thủ cũng có hiệu quả (vì do tính cách kỳ bí của nó). Ngày 9-5 đến 17-6-1915 Quân đoàn số X do Tướng Foch chỉ huy mới chinh phục được nó.

\* Kim tự tháp là những lâu đài cổ Ai Cập được xây dưới triều vua Chéops (đọc là Kê-ốp) vào năm 2620 trước CN (đồng thời với vua Hoàng Đế ở Trung Quốc), nhóm tháp lớn khoảng 80 cái tại thành phố Gizèh và Memphix, nhóm tháp nhỏ khoảng 100 tháp ở thành phố Nubie, hiện nay còn không đủ số. Tháp lớn nhất gọi là GIZEH hiện người ta đo được: bề cao là 138m, cạnh đáy 227m; cạnh xiên 217m. Các nhà khoa học tính ra rằng, mỗi năm mưa gió làm hao mòn tháp mất 5mm. Tháp có một kiến trúc rất kỳ lạ. Thi thể của các Pharaon đặt trong tháp đến 3, 4 ngàn năm không hề bị thối rữa. Người ta đặt những quả chín vào đó đến 2, 3 tuần không hề bị biến chất. Hiện nay có một số tháp dùng làm nơi dưỡng bệnh. Từ cửa tháp đến tâm đáy tháp xiên một góc  $26^{\circ}16'10''$  nhìn đúng về hướng Sao Bắc Cực. Lăng tháp Gizèh có tọa độ  $30''$  vĩ Bắc và  $31''$  kinh Đông. Hai kinh và vĩ tuyến này qua các thành phố và thủ đô của nước:

- Trên vĩ tuyến 30, Cảng Suez (Ai Cập), Maan (Jordanie), Sakaka (Arab), Abadan (Iran), Hải Cảng Fao (Koweit), Quetta (Pakistan), L'hassa (Kinh đô Tây Tạng), Ninh Phố (Trung Quốc), New Orleans (Louisiana, Mỹ), Beaumont, Hudson, St. Augustine (Mỹ)...

- Trên kinh tuyến 31, Pétersbourg, Kiev, Odessa (Nga); Eskisehir, Afyoukarohisa, Antalya (Thổ Nhĩ Kỳ); Mansourah, Fayoum, Assiout (Ai Cập), Kigali (thủ đô Ruanda), Salisbury (thủ đô Rhodesie), Newcastle (Anh)...

Trong Kim tự tháp này (và vài tháp khác), có ghi những ký hiệu của các công thức toán và khoa học. Đến nay có nhiều công thức chưa giải mã được. Cũng cần nói thêm, việc kiến tạo những Kim tự tháp này ngoài kiến thức khoa học của các nhà thông thái ra, còn có sự tham dự của các nhà thiên văn, địa lý. Vào thời cổ đại những nhà thông thái đều là những bậc đại sư về thiên văn và huyền học.

## CHƯƠNG HAI

### LA BÀN

La Bàn dùng để xác định phương hướng. Trong nhu cầu cuộc sống, đôi khi người ta đi xa, qua rừng, qua biển hay qua sa mạc, sự mất phương hướng dẫn đến sự nguy hiểm tính mệnh cho người đi đường. Một đoàn lữ hành, một đoàn người thiên di, một đoàn quân di chuyển từ nơi này đến nơi khác, xác định được phương hướng là vấn đề cần thiết của họ. Hàng ngàn năm trước, cổ nhân chưa chế được la bàn họ làm cách nào để xác định phương hướng? Tất nhiên họ lợi dụng vào thiên nhiên.

#### A. CÁC PHƯƠNG PHÁP TÌM PHƯƠNG HƯỚNG

##### 1. Phương hướng ở cây và đá

Thông thường hướng có mưa thường xuyên vẫn là hướng bắc, nên cây cối hoặc những cụm đá lớn thường có lớp rêu mọc ở hướng bắc của cây hoặc tảng đá đó. Trong những rừng già khi người ta mất phương hướng, nếu không còn cách nào khác họ đành phải quan sát những cây có thân lớn, nhất là loại cây có vỏ sù sù như sồi, sung, ngái... thấy một lớp rêu khô và hơi xanh (nếu là mùa khô) thì biết đó là mặt bắc của cây. Hướng ngược lại mặt bắc là mặt nam. Người đứng quay mặt về nam, bên trái là phương đông, bên phải là phương tây. Tìm phương hướng ở những cụm đá cũng vậy. Nhưng nếu bạn quan sát một giếng nước thì khác. Lớp rêu mọc ở bờ nam của giếng. Dễ hiểu, vì lớp mưa mùa đông hơi xiên về nam, nên mặt bắc của lòng giếng bị thành giếng che chắn, mưa chỉ dội về mé nam. Đây là cách tìm phương hướng của người bình dân, độ chính xác không cao.

##### 2. Tìm phương hướng bằng đồng hồ

Giả sử một người ở sa mạc bị lạc mất phương hướng, người ấy có thể sử dụng đồng hồ để định hướng bằng cách:

a/ Đặt đồng hồ trên mặt đất bằng phẳng, xoay đồng hồ sao cho kim giờ chỉ về hướng mặt trời.

b/ Vẽ một đường tưởng tượng từ tâm đồng hồ đến số 1.

c/ Đường phân giác của góc hợp bởi kim giờ và đường 01 sẽ là đường Bắc-Nam. (1)

Chú ý: Nếu trước 12 giờ (buổi sáng) người ấy nhìn về phía mặt trời, tay trái là phương bắc, tay phải là phương Nam. Sau 12 giờ (buổi chiều) thì ngược lại.

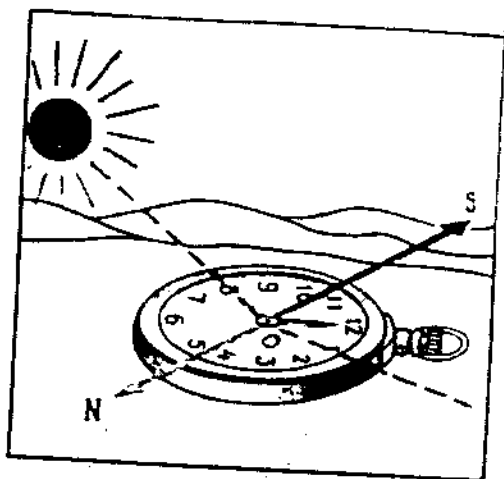

### 3. Xác định phương hướng vào ban đêm

Ban đêm nếu trời tốt ta dựa vào sao Bắc Cực (Etoile Polaire). Ta biết chòm sao Bắc Đẩu (Grande Ourse hay Grand Chariot) gồm 7 ngôi, người dân biển gọi là Sao Bánh Lái Lớn (Đại Hùng Tinh) và Bánh Lái Nhỏ (Tiểu Hùng Tinh), vì nó hơi giống với bánh lái ghe, tàu. Cũng có nơi gọi là Sao Cái Ghế, Sao Cái Gáo, vì trông nghiêng nó giống như cái ghế đầu, hoặc cái gáo (đầu).

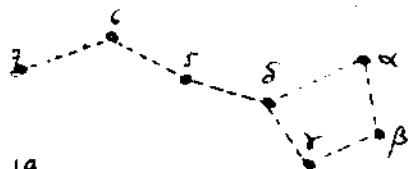
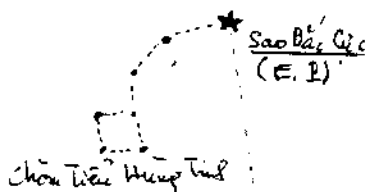

H. 19

Chòm Đại Hùng Tinh

Bất kỳ tháng nào vào lúc ban đêm trời tốt, bạn lên đồi cao, hoặc ra hoặc ra biển cách bờ chừng vài chục km, bạn nhận ra chòm Bắc Đẩu ở về phương bắc ngay.

Từ 2 sao biên  $\beta$  ở bạn vạch một đường về phía "Chân Trời" với khoảng cách chừng 5 lần  $\beta$  ở bạn sẽ gặp Sao Bắc Cực, đó là Ngôi Sao cố định, (khoảng 26.000 năm nó xê dịch khoảng 1" thị kính - distance angulaire). (2)

Ngôi Bắc Cực rất quan trọng trong đời sống con người. Cô nhân dâ khám phá Sao này hơn 5.000 năm nay. Các tinh tú ở Bắc Thiên Cầu luôn luôn xoay quanh lấy nó. Con đường từ sao Bắc cực (Etoile Polaire) về đến ta là con đường Bắc Nam. Dạng tay ra, con đường từ phải sang trái là đường Đông Tây.

Nếu bạn ở Nam Bán Cầu có thể định phương hướng bằng sao Thập Tự (Croix). Từ tháng Sáu đến tháng Chạp (dl) bạn rất dễ thấy Sao này khoảng 21 giờ trở đi. Người nước ta ít dùng sao Thập Tự mà dùng Sao Máng (Nam Tào) để làm sao chuẩn phương Nam.

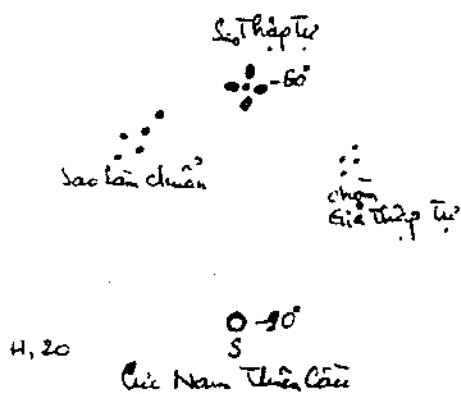

Sao Máng tức là Sao Cơ trong Nhị Thập Bát Tú, thuộc chòm Nhân Mã, nó gần giống như hình thang, cạnh lớn quay xuống dưới. Sao Máng còn gọi là Nam Đẩu. Bắc Đẩu và Nam Đẩu giúp ta biết được phương hướng và giờ giấc. Cả hai sáng tỏ nhất là vào Hè, Thu.

#### 4. Định hướng bằng bóng nắng

Đành rằng mặt trời giúp ta biết được hướng Đông, hướng Tây, nhưng độ chính xác không cao. Ngày Xuân Phân và Thu



Phân Mặt Trời ở vị trí chính đông, nhưng Đông Chí và hạ Chí Mặt Trời lệch một góc  $23^{\circ}27'$ . Muốn định hướng Đông Tây với độ chính xác lớn, người ta làm như sau:

- Lấy một que dài chừng vài chục cm, chiếc đũa chẳng hạn bất kể sáng hay chiều cắm thẳng que ấy xuống đất, ở cuối bóng que ta đánh dấu T.

- Vẫn để nguyên que ấy, chừng 5, 7 phút sau (đừng để quá 10 phút), rút bóng đũa dời chỗ khác, ta đánh dấu chữ Đ. Đường ĐT chính là đường Đông Tây. Đường này chính xác gần tương đương với phương hướng La Bàn.

Người ta áp dụng phương pháp này để tính giờ địa phương. Nên để ý điểm lấy trước bao giờ cũng là điểm Tây, dĩ nhiên điểm lấy sau bao giờ cũng là điểm Đông.

### 5. *Biểu - Thổ Khuê (Phép định hướng của người xưa)*

Chừng 4.000 năm về trước, người ta định hướng hoặc áng chừng giờ giấc bằng cách dùng cây gậy thẳng dài 8 thước (đơn vị đo chiều dài vào thời đó, đến nay không rõ là bao nhiêu. Qua mỗi đời, các đơn vị đo lường đều thay đổi) (3) cắm thẳng đứng xuống mặt đất theo chiều dấy đợi người ta lấy dấu nút bóng gậy vào buổi sáng ngày Xuân Phân (làm điểm Tây), rồi đến 6 tháng sau cũng tại vị trí đó, người ta lấy nút bóng gậy vào buổi chiều ngày thu phân để lấy điểm Đông. Nối hai điểm đó lại ta có phương Đông Tây khá chính xác. Cây gậy đó gọi là Biểu. Đường thẳng góc với Đông Tây là đường Bắc Nam.

Theo kinh nghiệm (mỗi mùa) bóng gậy dài bao nhiêu, người ta phỏng đoán giờ gì, cũng giống như thước nhỏ ta đi học thường đo bóng mình được mấy dấp chân để đến trường đúng giờ.

Người ta thấy rằng, dùng Biểu phải chờ đợi đến nửa năm thật bất tiện, các nhà thông thái mới chế ra Thổ Khuê gồm 2 thanh dài bằng nhau và thẳng góc nhau tại trung điểm nẹp đáy dùng để định hướng bất cứ ngày tháng nào. Nếu là ban đêm họ lợi dụng trăng sao. Cách đo này cho phép họ đo đạc được độ xa

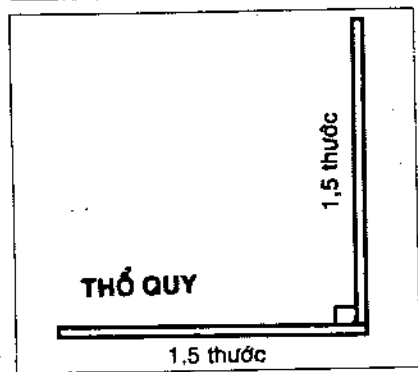
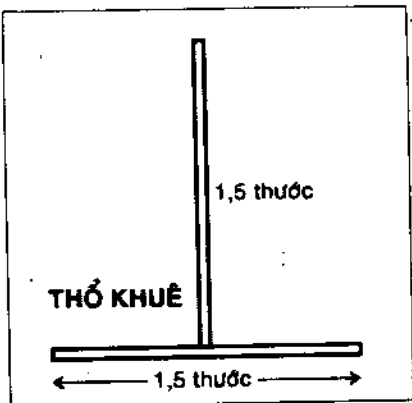

gắn của đường đất, tính được tọa độ điểm đứng, tính được tọa độ tinh tú.

Tiến bộ hơn, họ làm ra Thổ Qui (còn gọi là Viên Qui, giống như Compass ngày nay). Trên hai cạnh có khắc những khoảng nhỏ bằng nhau (như chia độ). Thổ Qui có thể thay thế vai trò Thổ Khuê lại vẽ được đường tròn, vuông để tính toán.

Ví dụ: Các nhà học thuật đời Đường có giải thích trong Chu Lễ qua một cách đo như sau: "Ngày Hạ Chí đặt Thổ Khuê theo đúng hướng Bắc Nam. Ở đầu Bắc cắm đứng cây Biểu (dài 8 thước), bao giờ bóng Biểu thu lại đúng 1,5 thước, tức tìm đã đúng đất, lúc đó có thể xây cất được..." (4)

Việc đo bóng nắng để định hướng là không tồn tại vĩnh cửu. Còn nắng thì còn định được hướng, hết nắng thì bỏ. Họ lập được phương hướng qua bóng nắng rồi, nhưng không lấy gì làm chuẩn. Ban đêm, người ta đem hai tọa trục phương hướng đó để đối chiếu với Sao Bắc Cực. Từ đó người ta bắt đầu lập ra Nhân Thức Bàn.

Cũng cần nhắc thêm một ít sử liệu, vào thời Chiến Quốc trong Cửu Lưu (9 Môn phái) có phái Âm Dương Gia, người đứng đầu phái này là Quý Cốc, không xuất hiện trên giang hồ, chỉ ẩn náu trong thâm sơn cùng cốc mà truyền bá tư tưởng và học thuyết của mình. Sau này còn có thêm Trâu Thích, Trâu Diễn... họ chuyên bàn việc trên trời dưới đất. Thời đó, có lẽ là

sớm hơn, người ta đã biết dùng từ thạch làm kim từ, gọi là Tư Nam (quay về hướng Nam). Đến đời Tam Quốc, Trương Hoành mới đổi Tư Nam thành CHỈ NAM CHÂM.

### 6. Lục nhâm thức bàn

Lục Nhâm Thức Bàn còn gọi là Nhâm Bàn hay Thức Bàn, nó được kế thừa từ Thổ Khuê hay Thổ Qui. Thời Tiên Tần có người đã chế được Tư Nam. Tư Nam giống như cái “vá mức canh” (gọi là cái môi), thật ra hình dạng của nó giống như hình dạng của 7 ngôi Bắc Đẩu kết lại. Tư Nam gắn trên một trục và cho quay tự do, khi dừng lại, hai sao biên  $\beta$

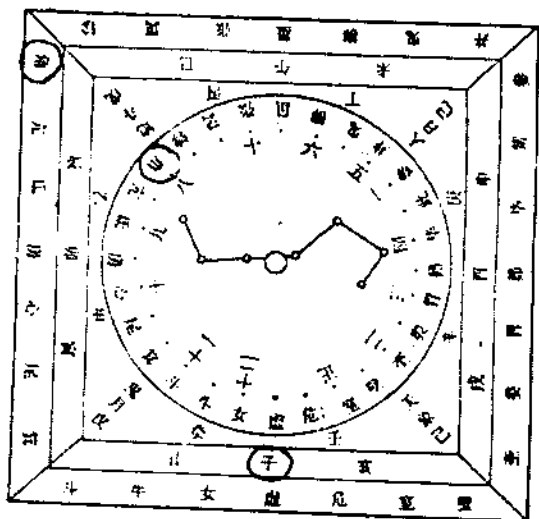

H. 22: Lục Nhâm Thức Bàn (Tây Hán)  
(Theo phương vị Hậu Thiên)

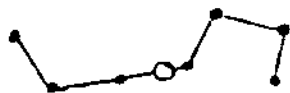

ở lúc nào cũng hướng về Bắc Đẩu. Trong hình vẽ (mô phỏng theo hình bên cạnh) hình 22 nằm trên mâm hình vuông (子 đọc là Tí) chỉ cho hướng Bắc, hai bên Trái, Phải là Mẹo, Dậu chỉ cho Đông Tây. Đối xứng với Tí qua Tâm là Ngọ (Nam).

Sơ dĩ có tên “Lục Nhâm Thức Bàn”, vì thời cổ đã có người xướng môn “Lục Giáp Đại Độn” (Độn Giáp). Giáp đứng đầu can dương thuộc Mộc, Nhâm là cuối can dương thuộc Thủy. Thủy thuộc phương Bắc. Vì người ta cần hướng Bắc Nam mới chọn “Nhâm”. 6 Nhâm gồm: Nhâm Tí, Nhâm Tuất, Nhâm Thân, Nhâm Ngọ, Nhâm Thìn, Nhâm Dần.



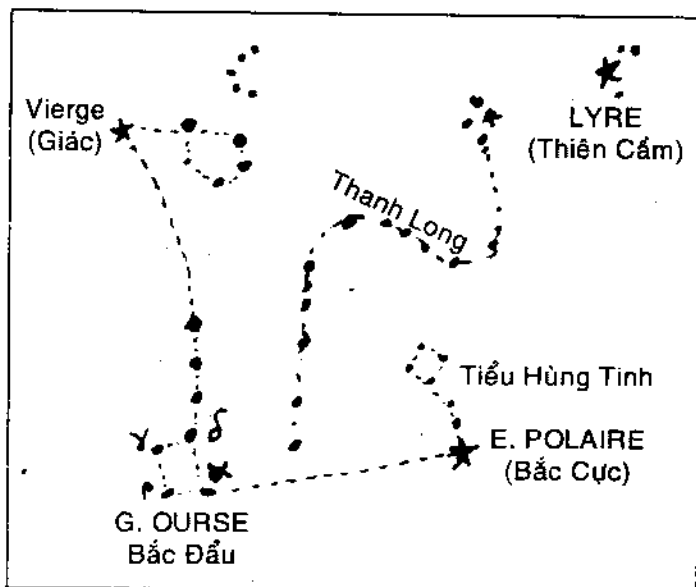

Vài chòm sao vùng Bắc Thiên Cầu (Theo Courderc)

Ngoài ra đuôi sao Bắc Đẩu hướng về sao Giác, chiếu theo bản đồ Thiên Văn Hiện Đại, nó là sao Vierge (Trinh Nữ, Thất Nữ) (Xem Bảng 28 Sao Đối Chiếu). Xem vậy đủ biết ngành thiên văn cổ đại tiến bộ đến không ngờ.

Cũng có nhiều loại Nhâm Bàn không có Tư Nam, mà chỉ vẽ hình Bắc Đẩu đúng theo nguyên vị của nó.

Nhâm Bàn gồm hai bộ phận chủ yếu:

– Bàn Vương: gọi là Địa Bàn, tượng cho Đất (Đất vương). Vành ngoài ghi 28 sao khởi đầu là Giác, theo chiều ngược kim đồng hồ: Cang, Đê, Phòng, Tâm, Vi, Cơ, Đẩu, Ngưu, Nữ, Hư, Ngụy, Thất, Bích, Khuê, Lâu, Vị, Mão, Tắt, Chủy, Sâm, Tinh, Quý, Liễu, Tinh, Trương, Dự, Chấn. Vành giữa ghi 12 chi thuận theo chiều kim đồng hồ. Phần còn lại của Địa Bàn bên trong ghi Bát Can: Giáp, Ất, Bính, Đinh, Canh, Tân, Nhâm, Quý (không có Mậu Kỷ, vì thuộc Thổ); kể đến 4 góc ghi Thiên, Địa, Nhân, Quý (thay cho Càn Khôn Cấn Tốn).

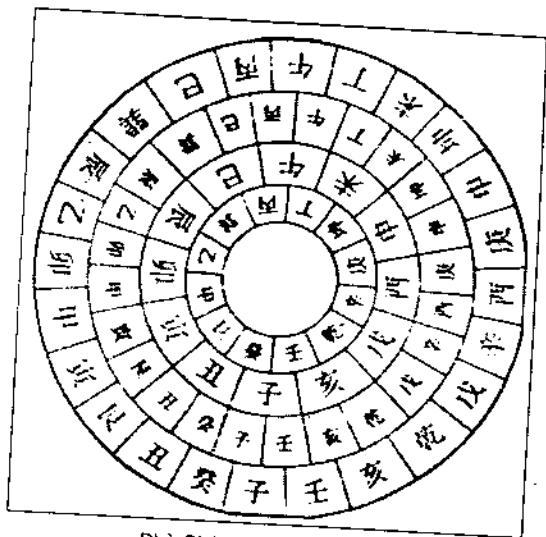

Phù Châm Phương khí "dó\*  
trong "Cửu Thiên Huyền Nữ Thanh Nang Hải Giác Kinh

- Địa tròn gọi là Thiên Bàn tượng Trời (Trời Tròn). Địa tròn có thể xoay quanh trục gắn xuyên qua Địa Bàn.

Chỉ chừng đó thôi, người ta có thể xem được phương hướng và tính toán ra sự lành dữ, khi người ta xoay thiên bàn quanh trục sao cho những dữ kiện đã ghi trên 2 bản ấn khớp nhau. Phần trong cùng của bản vuông sau này trở thành 24 sơn.

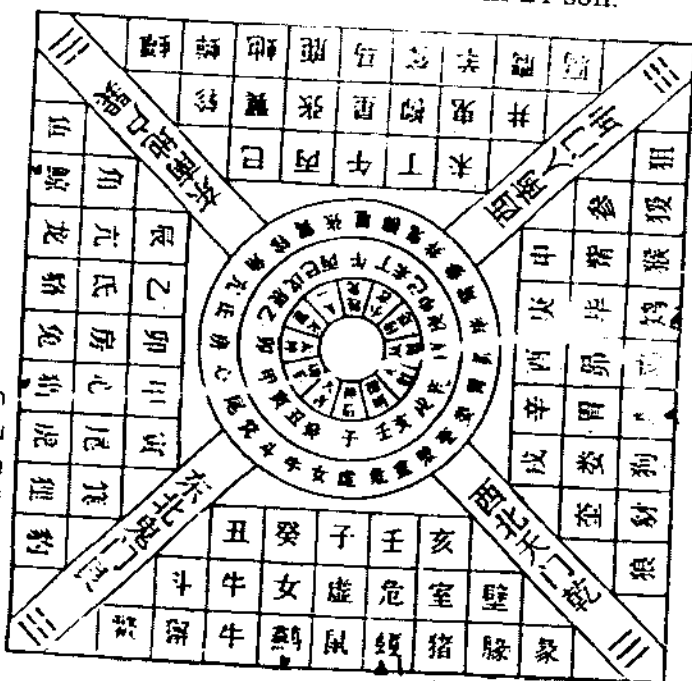

Nhâm Bàn  
đời Lục Triều  
(Vành địa bàn  
ngoài cùng ghi  
nhằm hết 6 sao,  
không thấy tác giả  
Thái Đạt Phong  
định chính.

Tóm lại, Nhâm Bàn của Thời Tây Hán được các đời sau mô phỏng theo cho đến các La Bàn Phong Thủy của Hiện Đại.

Trong bộ "Đường Lục điển" có chép: "Nhâm Thức bàn có đến 9 công dụng".

## B. NAM CHÂM

Nam Châm với nghĩa đích thực là cây kim luôn chỉ về hướng Nam; nghĩa xa hơn là những thỏi sắt có mang từ tính. Hai thỏi nam châm (Aimant) luôn luôn hút nhau hoặc đẩy nhau. Khoa học thấy được hai nam châm đồng tính thì đẩy nhau, khác tính thì hút nhau.

Cực Bắc của nam châm được qui ước là, tính theo đơn vị Từ Tính Dương (+), và cực Nam nam châm tính theo đơn vị Từ Tính Âm (-). Sức hút ấy tỉ lệ thuận với hai Từ Khối  $m$ ,  $m'$  của chúng và tỉ lệ nghịch với bình phương khoảng cách (Định luật Coubomb). Và sức đẩy cũng tính theo công thức này. (9)



Tất cả các thiên thể của vũ trụ đều có từ tính (magnétique) có khuynh hướng hút nhau. Địa Cầu là một khối nam châm khổng lồ, có tính hút hết mọi vật (Luật Hấp Dẫn của Newton). Riêng đối với nam châm, Địa Cầu khiến nó phải quay Cực Bắc về phía Bắc Địa Cầu (đĩ nhiên cực Nam Nam Châm quay về phía Nam Địa Cầu). Nếu cực Bắc của Nam Châm tính theo đơn vị từ khối dương, thì Bắc từ Địa Cầu theo đơn vị từ khối âm, và Nam từ Địa Cầu theo đơn vị từ khối dương.

Hai cực Địa Cầu không phải là hai từ cực. Từ Cực Bắc cách Bắc Cực khoảng 1888km. Từ Cực Bắc ở trên đảo Prince de Galles (thuộc Canada) có tọa độ:  $98^{\circ}$  Kinh Tây và  $73^{\circ}$  Vĩ Bắc. Đúng vị trí này mọi Kim La bàn đều thẳng góc với mặt đất (nghĩa là độ từ khuynh  $\varphi = 90^{\circ}$ ) (10)

Từ Cực Nam nằm trên Nam Băng Châu gần bên vùng đất

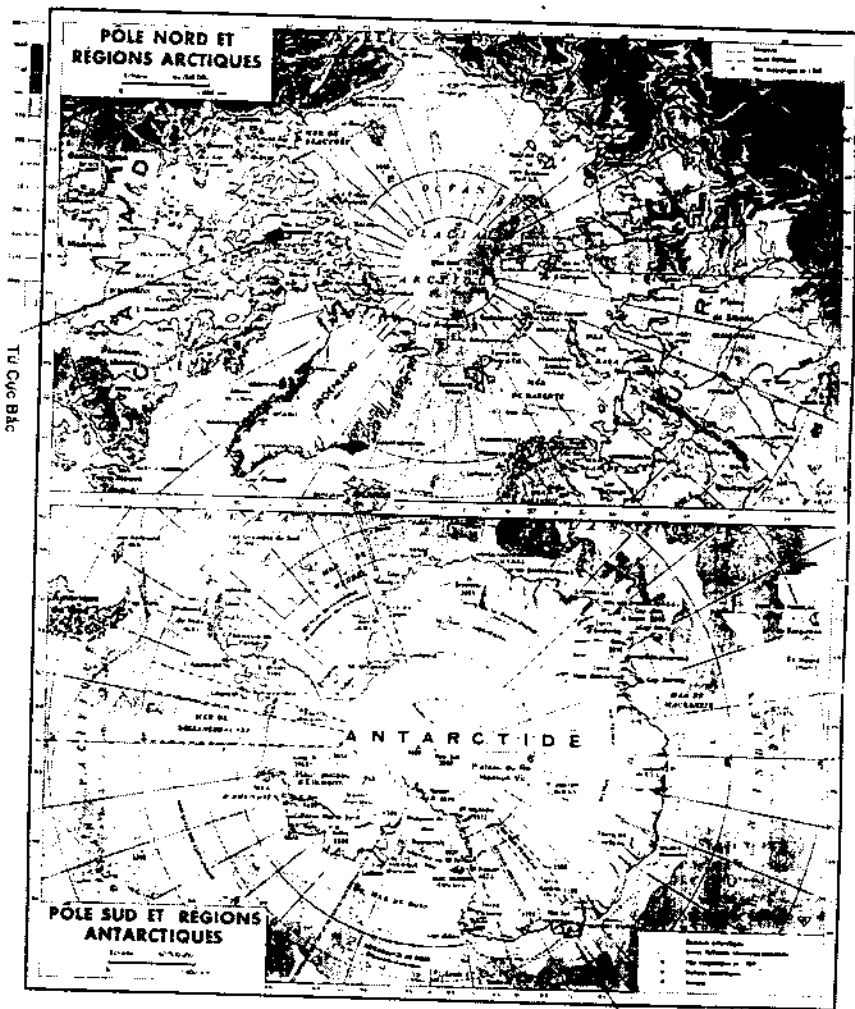

Từ Cực Bắc

Từ Cực Nam

Hai từ cực Bắc và Nam Địa Cầu (Bản đồ nhìn từ Bắc Cực và Nam Cực)  
 (Trích trong Atlas của Kienast và Bertrand, NXB Delagrave, Paris 1968)

Dumont D'Urville của Pháp, cách Nam Cực 2333km, tại tọa độ: 142° Kinh Đông và 68°33' Vĩ Nam. Dĩ nhiên mọi kim la bàn tại nơi này đều thẳng góc mặt đất ( $\varphi = -90^\circ$ ) (6)

Hai từ cực này không xuyên tâm đối (qua tâm địa cầu). Đặt một la bàn trên xích đạo, ta thấy kim la bàn nằm song song với mặt đất. Nếu hướng NS (hai cực Bắc Nam ghi trên mặt la bàn) về sao Bắc Cực (tức là hướng P'P của Địa Cầu), thì kim la bàn không chỉ phương SN mà lệch về phía tây một góc  $\alpha \neq 15^\circ$  (hoặc lớn hơn). Góc  $\alpha$  gọi là độ từ thiên. Sự lệch đó tạo ra sự rắc rối trong khoa Phong Thủy. Trên thực tế, đường từ tâm la





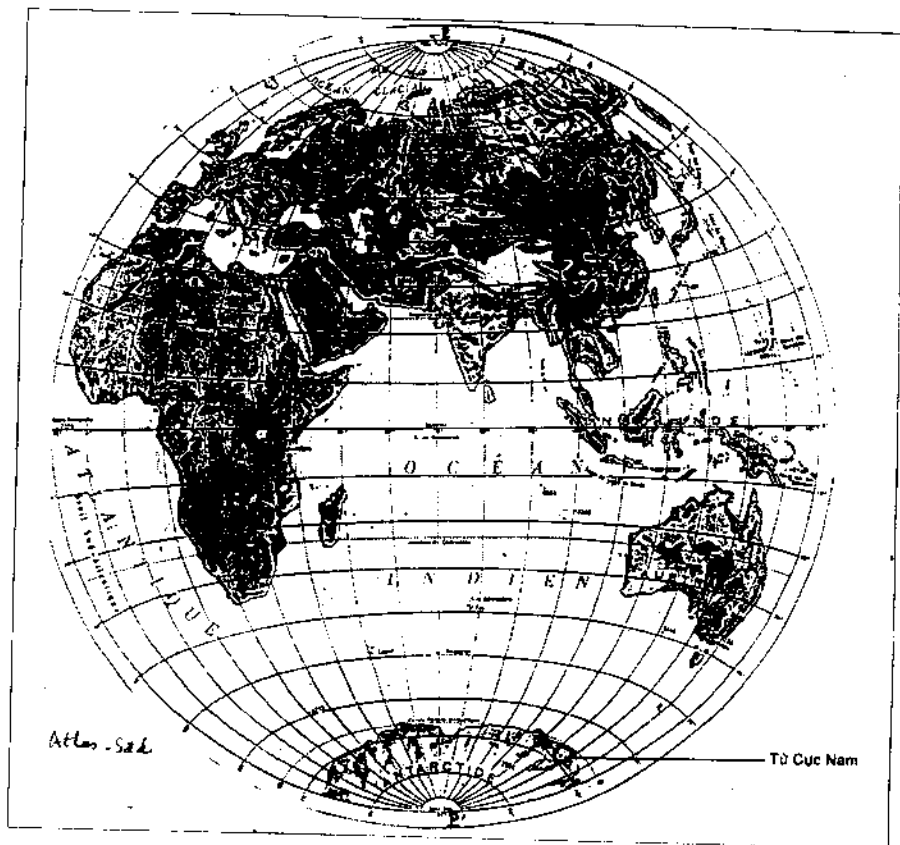

bàn đến Sao Bắc Cực, không bao giờ trùng với SN của Nam  
 Châu. Như vậy có nghĩa là, phương Tí Ngọ (tức là phương  
 Khâm Ly, phương từ tâm la bàn đến sao Bắc Cực, tức là P'P)  
 không bao giờ trùng với kim la bàn, dù đặt la bàn bất kỳ nơi  
 nào trên Trái Đất này. Tuy vậy các thầy phong thủy cho rằng,  
 đường Tí Ngọ Từ là đường "Trời đặt ra" (thiên nhiên) nên nó  
 phải là đường Tí Ngọ Địa Dư! Việc này vẫn chưa dứt khoát.  
 Đời Tống nhà Phong Thủy Hà Tiềm Trai tự mình chế ra la  
 bàn, đặt ra luật "Chính châm" và "Phùng Châm". Chính châm  
 là hướng Tí Ngọ địa dư (hướng  $180^{\circ}$ - $360^{\circ}$ ), còn phùng châm là

hướng Nhâm Tý – Bính Ngọ (hướng  $172^{\circ} 30' - 352^{\circ} 30'$ ). Phùng châm là hướng Tý Ngọ Tử. Sự phát hiện của Hà Tiềm Trai chứng tỏ tri thức về khoa học, nhất là Tử học của người Trung Quốc khá sớm.

Đến đời Minh nhà phong thủy Tướng Đại Đồng cũng đồng ý với thuyết phùng châm chính châm của họ Hà. Từ đó các nhà phong thủy chế ra la bàn đều có chính châm và phùng châm, chốc nữa đây chúng ta sẽ gặp lại.

### C. LA BÀN

Người Trung Quốc phát hiện từ thạch rất sớm khoảng từ 3 đến 4 ngàn năm nay. Thời Tiên Tần có người đã chế ra chỉ nam xa (xe đẩy có gắn kim chỉ nam), và họ chưa hình thành được dạng thức của la bàn ghi chép phương hướng, mà là một dụng cụ thô sơ để chỉ rõ hướng muốn đi mà thôi. Từ Đường Tống về sau mới có la bàn hoàn hảo. La (lưới, lụa) chỉ cho sự đan dệt rắc rối bao quát cả Vũ Trụ Càn Khôn. La bàn có nhiều tên gọi,

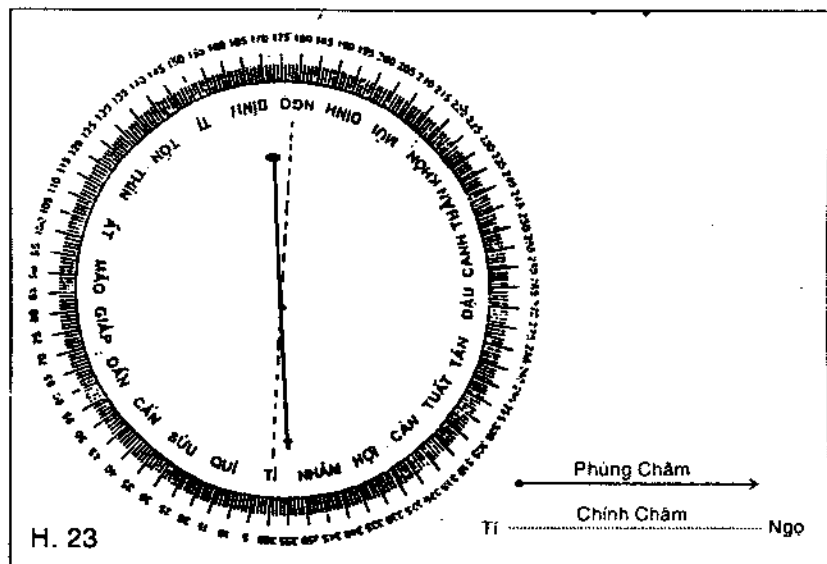

Sơ đồ hướng Chính Châm và Phùng Châm của La Bàn

nhưng tên gọi la bàn là La Kinh của một vài học giả sau này làm sách chú thích, e không đúng. “*La Kinh*” là tên của một bộ sách chú giải về la bàn của Phạm Nghi Tân đời Thanh Càn Long, là quyển “*La Kinh Tinh Nhất Giải*”. Trong tác phẩm này Phạm Nghi Tân đề nghị gọi la bàn là Tư Bàn, có nhắc lại một thời năm châm gọi là Tư Nam. Cuối đời Mãn Thanh học giả Lưu Công Trung trong tác phẩm “*Kham Dư Tịch Mậu Truyền Chân*” cũng gọi la bàn là Tư Bàn. Mấy chục bộ sách viết về la bàn từ cổ đến cuối đời Thanh, chưa quyển nào gọi la bàn là La Kinh. Ví dụ:

– Nhân Thoại Lục của Tăng Tam Dị (Tống) gọi la bàn là Địa La.

– Nguyệt Lệnh Quảng Nghĩa của Phùng Ứng Kinh (Minh): Hán La.

– Phù Châm Phương Khí Đồ Thuyết của Kim Tâm Kiều (Minh): Địa bàn (7)

– Phương Dĩ Trí (Minh) trong tác phẩm “*Vật Lý Tiểu Thức*” gọi: Thủy La.

– Thủy Bàn Bát Châm Pháp của Tiên Thạch Cư Sĩ (Thanh): Thủy La.

– .....

– .....

Hiện nay, để thống nhất, tùy theo công dụng của la bàn mà gọi tên:

– Dùng để đi đường: Địa bàn.

– Ngành hàng hải: Hải bàn.

– Ngành hàng không: Không bàn.

và tổng quát gọi chung là La bàn.

La bàn là một trong 4 phát minh lớn nhất và sớm nhất của Trung Quốc đối với nhân loại (8). Người Mông Cổ và người Ả Rập học được phép làm la bàn rồi truyền bá sang Âu Châu vào thế kỷ thứ 13. Âu Châu dựa theo đó mà chế ra loại hải bàn. Chr. Colomb và Magellan dùng nó tìm ra được Mỹ Châu và các

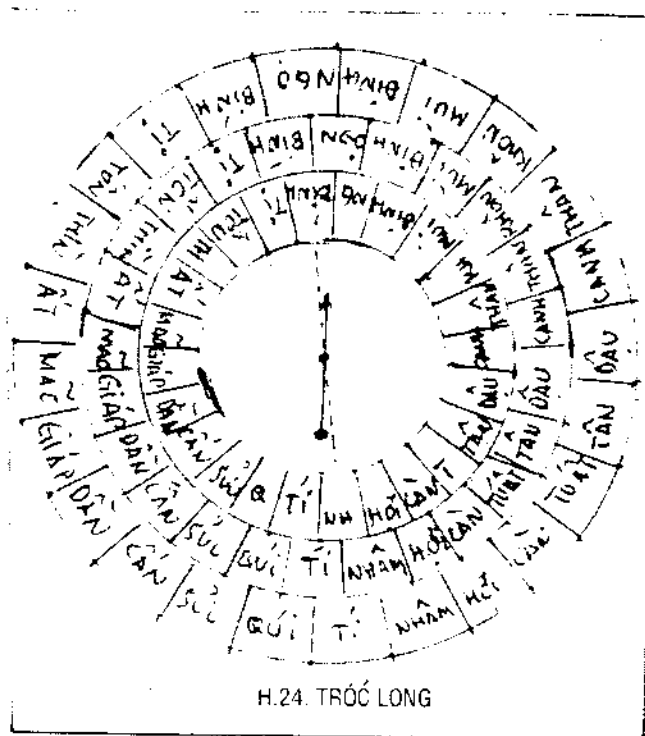

H.24. TRÓC LONG

quần đảo ở Thái Bình dương. Ngày nay nguyên tắc làm la bàn không còn là bí hiểm nữa. Riêng la bàn phong thủy của Trung Quốc từ đời Tống đến nay rất nhiều nhà làm, nên có sự khác biệt rất lớn, kể cả sự chú giải về la bàn. Bất kỳ La bàn nào cũng có để vuông và đĩa tròn

chồng lên nhau. Đĩa tròn có thể xoay được trong lòng để vuông. Riêng La bàn phong thủy đơn giản nhất cũng gồm có 3 vòng dùng để tầm long điểm huyệt, nên được gọi là TRÓC LONG (tìm long mạch) (H. 24). Vòng giữa gọi là NHÂN BẢN, vòng trong gọi là ĐỊA BẢN, vòng ngoài gọi là THIÊN BẢN. Mỗi vòng chia làm 24 khoảng đều nhau. Tất nhiên mỗi khoảng ứng với 15°. 24 chữ ghi trong mỗi vòng như nhau, gồm:

NHÂM TÍ QUÍ SỬU CÁN DẦN GIÁP MÃO ẤT THÌN TỐN  
 TỶ BÌNH NGỌ ĐÌNH MÙI KHÔN THÂN CANH DẬU TÂN  
 TUẤT CÀN HỢI.

1. Ta để ý, nếu lấy NHÂN BẢN làm chuẩn, sẽ thấy vòng ĐỊA BẢN lệch về bên trái nửa cung và vòng Thiên Bàn lệch về bên phải nửa cung (7°30').

Đây vẫn là chỗ rắc rối. Nếu lấy NHÂN BÀN làm chuẩn so sánh với hình 23, đường đi ngang qua vạch BÌNH NGỌ - NHÂM TÍ (hướng 172°30' - 352°30') của NHÂN BÀN chính là Phùng châm, vậy nó là CHÍNH CHÂM CỦA THIÊN BÀN. Từ đó ta suy: CHÍNH CHÂM của NHÂN BÀN là PHÙNG CHÂM của ĐỊA BÀN (Xem hình 23, 24).

Điều đáng chú ý, bất kỳ la bàn nào cũng có một cây kim duy nhất, thế mà họ đặt ra rất nhiều châm: Chính châm, Phùng châm, Trung châm! Điều đó cho ta hiểu, phương Tí Ngọ của Thiên Bàn và Địa Bàn đã đóng vai trò các châm đó.

Theo sự chú giải cách sử dụng Tróc Long của các nhà Phong Thủy, thì vòng THIÊN BÀN xem phương hướng các dòng chảy (thủy lưu): chảy đến và chảy đi (Lai Thủy, Khứ Thủy, còn gọi Thu Thủy và Phóng Thủy).

Vòng NHÂN BÀN dùng xem phương hướng các Sa (Sa: gò, đống, đồi, đụn...) gần mộ để biết các hướng Sa tốt xấu để dùng hoặc bỏ.

Vòng ĐỊA BÀN để xem Long Mạch.

(Tất cả các chi tiết này sẽ được kiến giải trong các phần sau).

24 chữ đó bất kỳ la bàn nào cũng ghi. Có khi người ta ghi đủ 3 vòng, có khi ghi 2 vòng, chưa thấy la bàn phức nào chỉ ghi 1 vòng. Lúc đó người ta không gọi Nhân, Thiên, Địa bàn gì cả. Vì thiên bàn và địa bàn dùng để chỉ 2 bộ phận chính của la bàn (sẽ giải thích sau đây).

24 chữ đó gọi là 24 Sơn, hoặc 24 Sơn Hướng (đôi khi cũng gọi 24 hướng) mặc dù nhà cất dưới bình nguyên (hoặc mỏ cũng vậy), nhưng người ta vẫn gọi là Sơn là theo gốc tích thời cổ đại, người ta thường dựng nhà trên lưng chừng núi (để tránh lũ lụt). Họ vẫn gọi mỏ mả là Sơn, vì quan niệm rằng mỏ mả là nhà của người chết.

Trong 24 chữ đó, phân tích ta thấy gồm: 12 địa chi, 8 thiên can (trừ 2 can Mậu, Kỷ thuộc Thổ) và 4 quái Càn, Khôn, Cấn,

Tốn (Càn, Tốn đối xứng và Khôn, Cấn đối xứng. Khôn, Cấn đều thuộc Thổ. 4 quái này gọi là TỬ DUY hay TỬ NGUNG – tức 4 góc). Còn Khâm Ly Chấn Đoài đã được thay thế bằng Tỉ Ngọ Mẹo Dậu. Ở phần “THIÊN VĂN VÀ LỊCH PHÁP” có nhắc đến Ngũ Hành của Can Chi, ta biết:

Giáp Ất Mộc, Bính Đinh Hỏa, Canh Tân Kim, Nhâm Quý Thủy. Và, Mẹo Mộc, Ngọ Hỏa, Dậu Kim, Tỉ Thủy.

Người ta lần lượt ghép: Giáp Mẹo Ất, Bính Ngọ Đinh, Canh Dậu Tân, Nhâm Tỉ Quý. Những Can dương (Giáp Bính Canh Nhâm) đứng bên trái mỗi Chi, những Can âm đứng bên phải (Bần dụng bốn Chi ấy lên trên sẽ thấy).

Còn Tử Duy Càn Khôn Cấn Tốn thì Càn có phần đất trên Tuất Hợi (nghĩa là Càn nằm nửa Tuất nửa Hợi), nên Càn đệm giữa 2 chi này. Tương tự như vậy, Khôn nằm giữa Mùi Thân, Cấn nằm giữa Sửu Dần và Tốn nằm giữa Thìn Tị. Bây giờ ta rõ được vị trí thứ tự của chúng.

Đông	{	Giáp	Chấn
		Mão (Mão là Chánh Đông):	
		Ất	
Tây	{	Canh	Đoài
		Dậu (Dậu là Chánh Tây):	
		Tân	
Nam	{	Bính	Ly
		Ngọ (Ngọ là Chánh Nam):	
		Đinh	
Bắc	{	Nhâm	Khâm
		Tỉ (Tỉ là Chánh Bắc):	
		Quý	

Bốn hướng này gọi là “Tứ Chính” (Chấn Đoài Ly Khâm)

Đông Bắc	{	Sửu	Cấn
		Cấn	
		Dần	

	Tuất		
Tây Bắc	Càn	≡	Càn (13)
	Hợi		
	Thìn		
Đông Nam	Tốn	≡	Tốn
	Tị		
	Mùi		
Tây Nam	Khôn	≡	Khôn
	Thân		

4 hướng phụ CÀN KHÔN CẤN TỐN nằm về 4 góc (Tứ Ngung) (13')

## 2. Chân đế của La Bàn

Thời cổ người ta lập Lục Nhâm thức bàn gồm 2 bộ phận bàn vuông và đĩa bàn tròn. Trên bàn vuông họ ghi những dữ kiện cần thiết và bàn tròn chỉ có một tín hiệu duy nhất là thất tinh.

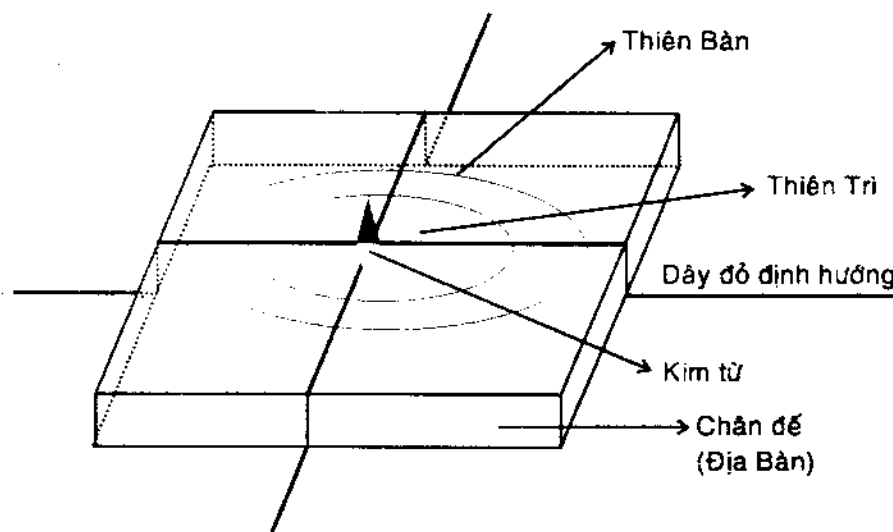

Họ gọi bàn vuông là Địa bàn (còn gọi là Thác bàn: bàn vuông tượng trưng cho Đất, Thiên bàn tượng trưng cho Trời (Trời tròn Đất vuông).

Đến khi người ta phát minh ra la bàn (Đường Tống), thì những dữ kiện cần thiết ghi hết vào Thiên bàn, Địa bàn bỏ trống, thế mà để bàn vẫn hình vuông cũng để tượng trưng cho Đất, ngoài nhiệm vụ nâng Thiên bàn, không còn công dụng gì.

Người ta đục lõm địa bàn, phân giữa lối lên khớp với Thiên bàn, và Thiên bàn xoay quanh Địa bàn. Họ luồn 2 sợi chỉ đỏ thẳng góc nhau, giao nhau tại tâm, song song và thẳng góc cách cạnh Địa bàn. Dẫu có xoay thiên bàn, 2 sợi chỉ đỏ đó không đổi hướng. Công dụng của sợi chỉ đỏ là, sau khi điều chỉnh Thiên bàn rồi, người xem phải quan sát “chữ” nào nằm dưới sợi chỉ, đó là những chi tiết tối cần để người xem tính toán, rồi quyết định dùng hay không.

### **3. Nội dung Thiên Bàn**

Mặt đế la bàn làm hình gì lại chẳng được, miễn là thật bằng và thật vững, thế mà các thầy địa bày ra để vuông để tượng trưng cho Đất, quả là họ rất tôn kính la bàn, xem la bàn như một tổ vật. Trước khi mở la bàn họ chùi rửa thật sạch, dọn dẹp những vật ô uế, những đồ kim khí để khỏi làm loạn vùng từ trường ở đó.

Mở la bàn ra; họ xoay đi xoay lại mấy lần, xem kim có “Tin” không. La bàn phạm vào những trường hợp sau đây là không dùng được:

- Kim la bàn bị chết một chỗ.
- Kim cứ rung mãi.
- Xoay trả không đều.

Thấy địa tính toán xong thấy các hướng đó không tốt, có thể xoay la bàn (không phải Thiên bàn) sang hướng khác (vẫn dùng các chỉ đỏ làm chuẩn) đến bao giờ được mới thôi.

Mỗi la bàn, phần Thiên bàn chứa rất nhiều vòng, trung bình 13 đến 17 vòng, phức tạp nhất là loại trên 40 vòng.



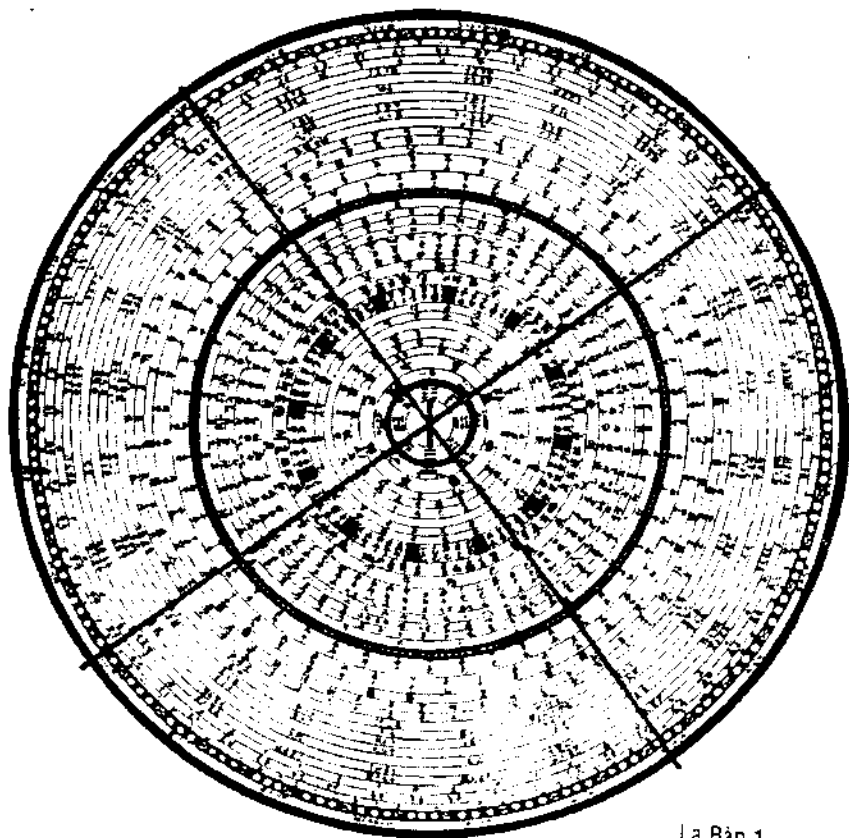

La Bàn 1

Các nhà chế tạo la bàn, mỗi nhà mỗi kiểu, đem ra so sánh không nhà nào giống nhà nào, nhất là nội dung của các vòng không theo một thứ tự nào. Tuy vậy về la nghĩa hầu hết thì đại đồng tiêu dị. Có nhà bán la bàn kèm thêm quyển “La kinh” để hướng dẫn cách sử dụng. Có nhà thì không buồn để ý đến việc đó. Họ bảo, sắm la bàn mà không biết sử dụng thì sắm làm gì. Việc đó kéo dài đến ngày nay.

\* Trước khi dùng la bàn Phong Thủy (xin gọi tắt là la bàn) phải để ý một điều then chốt nhất: mọi la bàn đều đặt hướng Bắc ở dưới và hướng Nam ở trên, bên phải là Tây (Đoài 兑) bên

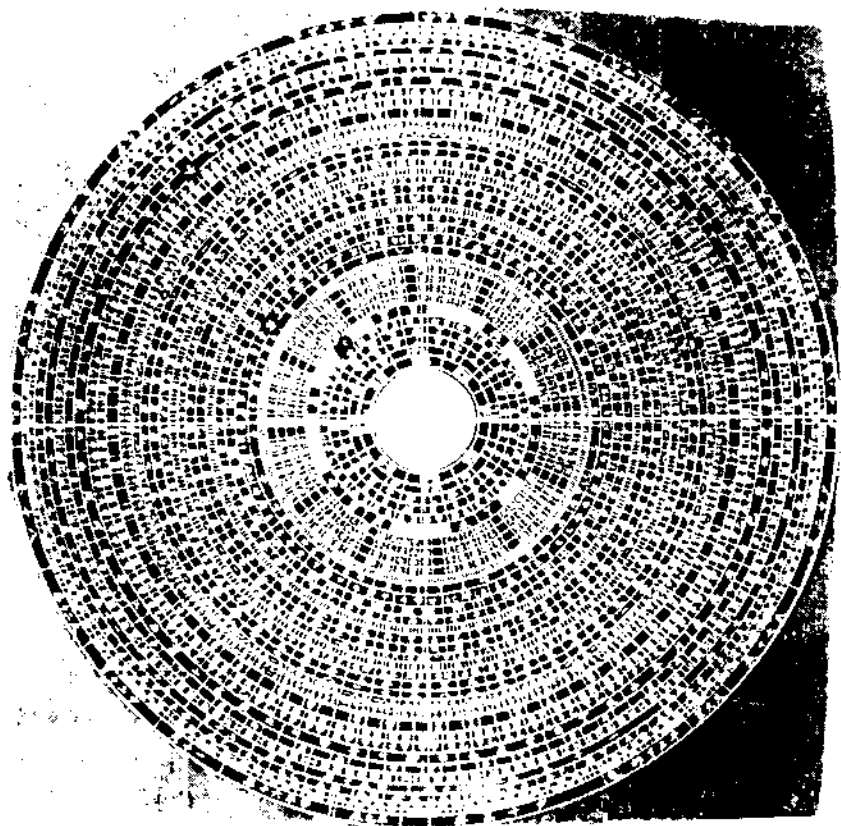

La Bàn 2

Trái là Đông (Chấn 震), nhưng khi xem ta hãy đặt hướng Bắc lên trên thì mọi việc đều ổn. Các thầy xưa vẫn một mực theo ý của “Thánh nhân” vẫn đặt hướng Nam của la bàn về phía bắc địa cầu rồi xoay mình lại 180°: “Xoay đầu nhất tiết hạ châm” (Tà Áo), quá rắc rối! Ta đã có dây chuẩn, phương chuẩn thì đầu Nam hay Bắc cũng chỉ là một!

Mô hình la bàn bên cạnh thuộc loại tối giản, mới xem qua tưởng như Tróc Long 3 vòng, kỳ thật là 5 vòng, vì bên ngoài địa bàn có thêm một vòng chữ nữa, xin giải thích:

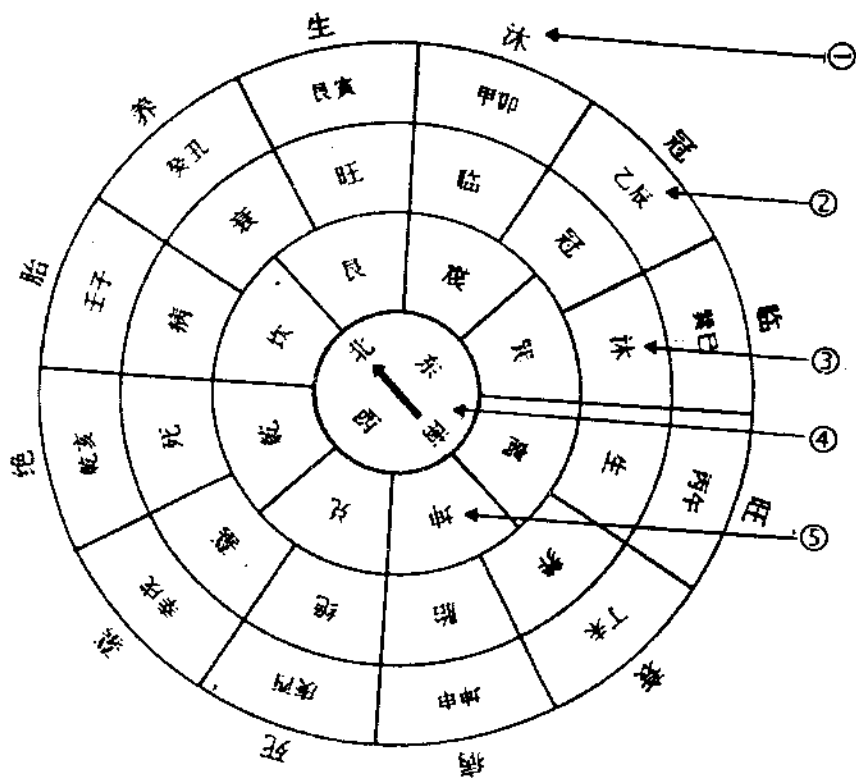

1. Vòng Trường Sinh (Sinh) nằm trên bàn vuông không xoay được. Do đó khi xoay Thiên bàn, muốn mỗi sao trong vòng này ăn khớp với chữ nào trong Thiên bàn thì tùy ý. Vòng này sắp Thuận theo kim đồng hồ, khởi Sinh từ Cấn Dần (Thật ra là Dần, và như vậy thuộc về Hỏa Cục, dương), tiếp theo Mộc dục (Mộc 沐), Quan đới (冠), Lâm Quan (Lâm 臨), Đế Vượng (Vượng 旺), Suy (衰), Bệnh (病) Tử (死) Mộ (墓) Tuyệt (絶) Thai (胎) Dưỡng (養).

2. Vòng 24 sơn, ngay hướng Bắc khởi đầu là Quý Sửu... theo chiều thuận kết thúc là Nhâm Tý (壬子).

3. Vòng Trường Sinh: vòng này đi theo chiều nghịch (chiều Lượng Giác), khởi từ Bính Ngọ (thật ra là Ngọ), đây là Âm cục

nén mới khởi nghịch (độc giả chưa nên bận tâm, bản đồ trên đây chỉ là ví dụ – và ví dụ đúng – sẽ gặp nó trong chương này).

#### 4. Vòng Thiên Trì và bốn phương chính.

5. Bát Quái sắp theo Lạc Thư. Khảm Cấn 坎 艮 nằm 2 bên Kim Bắc. Dạng La bàn này không phải là dạng Tróc Long, vì không có 3 vòng 24 sơn.

4. Những la bàn từ 13 vòng trở lên rất phức tạp, mỗi nhà sản xuất mỗi kiểu, sự thứ tự của các vòng không giống nhau, và chú thích nhiều khi cũng khác. Bởi vậy, dưới đây soạn giả chọn một số vòng đúng đắn trên việc giải thích. Độc giả có vị khéo tay cứ mua lấy một la bàn bình thường của Tây làm thêm ra bên ngoài một đĩa tròn nhiều vòng, ghi hết lại những sự kiện của các vòng trong sách này, ta có được một la bàn khả dĩ tin được.

1) *Vòng 1*: Đó là Thiên Trì, còn gọi là Thái Cực. Một kim từ rất chính xác và rất linh động. Kim ấy có thể màu vàng, có thể hai màu: Đầu đen chỉ Phương Bắc, đầu đỏ chỉ Phương Nam. Một số thầy phong thủy cho đó là Phụng châm, vì nó chỉ đúng vào Nam Bắc Từ Cực, chứ không phải chỉ Nam Bắc Địa Dư. Tầng Tam Dị (Tống) viết (*Nhân Thoại Lục*): “Địa La, hoặc hữu Tí Ngọ Chính Châm, hoặc dụng Tí Ngọ – Bính Nhâm gian phụng châm”. Nghĩa quá rõ: “Địa La (la bàn) hoặc dùng Tí Ngọ chính châm, hoặc dùng Tí Ngọ – Bính Nhâm chen vào Phụng châm”. Trên kia ta đã biết, nếu xoay Nam Bắc la bàn về phía Bắc đầu (chệch về phía trái chừng 1°), thì mọi kim La bàn đều chỉ về phương Bính Ngọ – Nhâm Tí (độ từ thiên = -7°30') và như vậy, chính châm là đường Tí Ngọ Địa Dư (tức P'P của Địa Cầu. Trên kia đã giải thích rồi). Trong Thiên Trì có thể có ghi 4 phương chính (rất ít). Người ta cho rằng Thiên Trì tức Thái Cực, chớ khác gì mô hình của Trời Đất từ thuở sơ khai thu hẹp lại. Vì có Thái Cực mới có Lương Nghi. Lương Nghi là Âm Dương, là Bắc Nam, là Đất Trời – Lương Nghi sinh Tứ Tượng,... sinh vạn vật.

2) Vòng 2: Tầng thứ hai là Bát Quái. Ngay từ điểm này các nhà phong thủy đã có sự khác biệt. Có người thì dùng Tiên Thiên Bát Quái; có người thì dùng Hậu Thiên Bát Quái, có người thì dùng cả hai. Người ta dùng “quái” để làm ký hiệu chứ không ghi chữ nữa. Bát Quái có 4 dương 4 âm. Xếp theo Lạc Thư thì: Càn, Khôn, Cấn, Tốn, thuộc dương; Khảm, Ly, Chấn, Đoài (tức là Tí, Ngọ, Mẹo, Dậu) thuộc âm. Khi Tí, Ngọ, Mẹo, Dậu dùng với nghĩa là phương hướng thay thế cho Khảm Ly Chấn Đoài, thì nó phải chịu âm dương theo vị trí của quái; khi sử dụng như can chi thì Âm Dương được qui định theo can chi. Còn chiều từ Bắc vào Nam qua vị trí Đông là chiều dương, và chiều từ Nam ra Bắc qua vị trí Tây là Âm (xem lại phần Dịch Lý và Độn Giáp).

Nếu tầng thứ 2 ghi Tiên Thiên Bát Quái thì việc sử dụng nó phức tạp bởi vì toàn bộ nội dung trong la bàn như thời tiết (24 tiết), 24 sơn, đều ghi theo Lạc Thư. Vậy nếu dùng Tiên Thiên la bàn phải để ý:

- Quái Khảm (Khảm Long) không lập hướng Thìn
- Tốn Long không lập hướng Dậu
- Cấn Long không lập hướng Dần
- Li Long không lập hướng Hợi
- Khôn Long không lập hướng Mẹo
- Chấn Long không lập hướng Thân
- Đoài Long không lập hướng Tí

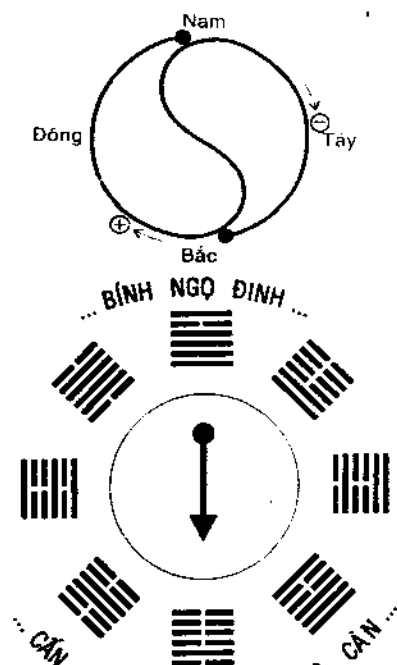

La Bàn có 2 Thiên: Tiên Thiên bên trong và Hậu Thiên bên ngoài

- Càn Long không lập hướng Ngọ

Nếu La bàn dùng cả Tiên Thiên, Hậu Thiên ta nên căn cứ vào Hậu Thiên mà tra xét, Vd muốn ghi 24 sơn, dựa vào Hậu Thiên ghi Tí ở Khâm, Ngọ ở Ly, chiếu theo đó mà suy.

3) Vòng 3: tầng này ghi Cửu Tinh. Chín sao này dường như không có thực trong bầu trời. Thời cổ (Tân Hán về trước) người ta gọi cửu tinh gồm bảy ngôi Bắc Đẩu và 2 vì sao hai bên (Tả phụ Hữu bật), về sau đổi thành:

Tham Lang, Cự Môn, Lộc Tồn, Văn Khúc, Liêm Trinh, Vũ Khúc, Phá Quân, Tả Phụ, Hữu Bật, chia làm các nhóm:

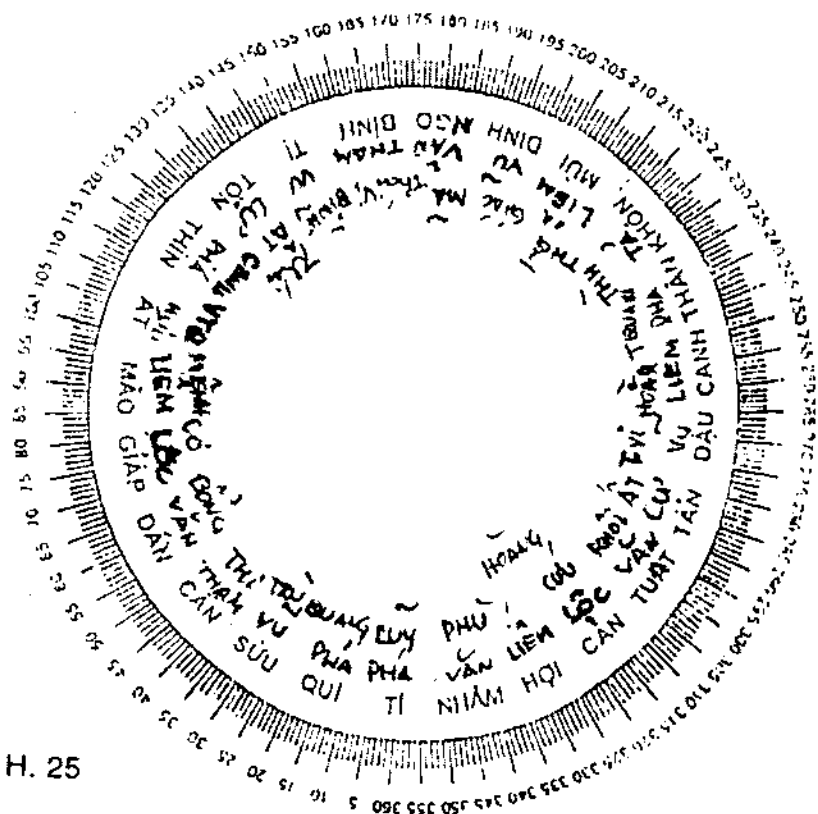

Tham Lang:	{ Cấn Bính	Mộc (Âm);	Cự Môn	{ Tốn Tân	Thổ (Âm)
Lộc Tồn:	{ Càn Giáp	Thổ (Dương);	Tả Phụ Hữu Bật	{ Khôn Át	Mộc (Dương)
Phá Quân:	{ Khâm, Thìn Thân, Quí	Kim (Dương);	Vũ Khúc	{ Đoài, Đinh Tị, Sửu	Kim (Âm)
Văn Khúc:	{ Ly, Nhâm Dần, Tuất	Thủy (Dương);	Liên Trinh	{ Chấn, Canh Hợi, Mùi	Hỏa (Âm)

Trong la bàn người ta sẽ ghi như trên (H.25). Đó là chín sao rất quan trọng trong việc mô tả hay xây cất. Tính chất của các sao này khi hưng khi hiểm còn tùy việc kết hợp với các sơn hướng của nó. Cách phân bố của các sao này cho ta biết những sao này không có thật trong bầu trời, có thể có những thần tinh. Trong khoa Tử Vi cũng có những sao này. Cũng có la bàn ghi Cửu Tinh vào tầng thứ 5.

4) *Tầng thứ tư*: Đó là 24 Thiên Tinh, ứng với 24 sơn. Bắt đầu khởi Thiên Phù (Phù) ở Nhâm, chuyển theo kim đồng hồ lần lượt Thiên Lũy (Lũy - Tí), Âm Quang (Quang - Quí), Thiên Trù (Trù - Sửu), Thiên Thị (Thị - Cấn), Thiên Bồng (Bồng - Dần), Âm Cơ (Cơ - Giáp), Thiên Mệnh (Mệnh - Mão), Vi Thiên Quan (VTQ Át), Thái Cang = Thiên Canh (Canh - Thìn), Thái Ất (Tốn), Thiên Bình (Bình - Tị), Thái Vi (Bính). Dương Quyền = Thiên Mã (Mã - Ngọ), Giác (Đinh), Thiên Thường (Thường - Mùi), Thiên Thành (Thành - Khôn), Thiên Quan (Quan - Thân), Thiên Hoàng (Hoàng - Canh), Thiên Vi (Dậu). Thiên Ất = Thiên Nhất (Tân), Thiên Quí = Thiên Khô (Khô - Tuất), Thiên Cửu (Cửu - Càn), Thiên Hoàng (Hoàng - Hợi) (xem H.25). Trong đó, Thiên Hoàng, Thiên Mệnh, Thiên Hoàng là Tam Cát (3 sao lành); Thiên Thị, Thái Vi, Giác, Thiên Ất, Thiên Vi, Thái Ất gọi là Lục Tú (6 sao đẹp); Hợi Thiên Hoàng được xem ngôi vị tôn quý nhất, (Đế tòa), nếu phối hợp được với Thiên Mệnh, Thiên Hoàng đó sẽ là quốc đô, thành phố, tỉnh lỵ.

Trừ các sao vừa nêu trên, trong suốt bộ khoa Phong Thủy không mấy khi người ta nhắc lại các sao đó nữa (ngoài Thiên Mã ở Ngọ, nó sẽ là Án tinh tốt nhất). Trong các đồ án xây cất rất cần có Tam Cát, hoặc Hợi (Thiên Hoàng), Cấn (Thiên Thị), Bính (Thái Vi), phối hợp.

5) *Tầng 5*: Đây là vòng nội bàn (đầu tiên) ghi 24 phương vị (nó tương đương với tầng địa bàn của Tróc Long), có người gọi tầng này là Chính Châm, e không đúng. Vì còn 2 tầng (24 sơn) nữa, sẽ gọi cái gì Châm? Tầng nội bàn để làm giảm bớt tính cực đoan của tầng ngoại bàn (theo Tróc Long nó là tầng thiên bàn). Công dụng của tầng này là dùng để định hướng Sơn, Thủy. Cây Kim Tử trong tự nhiên lệch với Địa Cầu 1 góc ở # 15°, tức là nó gần đúng với thực tế (chúng ta để ý, trong tróc long đã nói rõ chỗ này: Lấy nhân bàn làm chuẩn, địa bàn (nội bàn) lệch về bên trái 1 bán cung, và thiên bàn (ngoại bàn) lệch về bên phải một bán cung. Vậy Địa bàn và Thiên bàn lệch nhau 15°. Nếu lấy Thiên bàn làm chính chân, vì Tí Ngọ của Thiên bàn, trùng với Tí Ngọ của Địa dư, thì Tí Ngọ của Địa bàn chính là Kim tử. Đây hoàn toàn phù hợp với thực tế. Tuy vậy một số nhà phong thủy rất hạn chế dùng nội bàn. Một số nhà khác dùng Nội bàn với Kim tử để định hướng Núi Sông (Sơn Thủy), vì Núi Sông là của Địa Cầu, nên gọi Nội bàn là Địa bàn. Xem Tróc Long H.24. Một số La bàn ghi tầng 5 thành tầng 6.

6) *Tầng 6*: 24 tiết khí. Xin xem lại “Vòng Hoàng Đạo” và “Bảng Phối Hợp Hậu Thiên Bát Quái với 24 tiết”. Trong đề tựa của Kỳ Môn Độn Giáp, Lưu Bá Ôn viết: “Từ Tí đến Ngọ chuyển theo mặt Đông trải Khảm Cấn Chấn Tốn, Nghi xuôi Kỳ ngược, Trực Phù thuận suốt 9 cung. Từ Ngọ đến Tí dọc theo lưng tây qua Ly Khôn Đoài Càn, Độn Âm, Nghi ngược Kỳ xuôi, Trực Sử nghịch tròn 8 Cửa”. Đọc lại bài “Yên Ba Điều Tẩu Ca” (cũng trong Kỳ Môn Độn Giáp) có đoạn:

*“Âm Dương thuận nghịch diệu nam cùng  
Nhị Chí luân hoàn chuyển cửu cung*



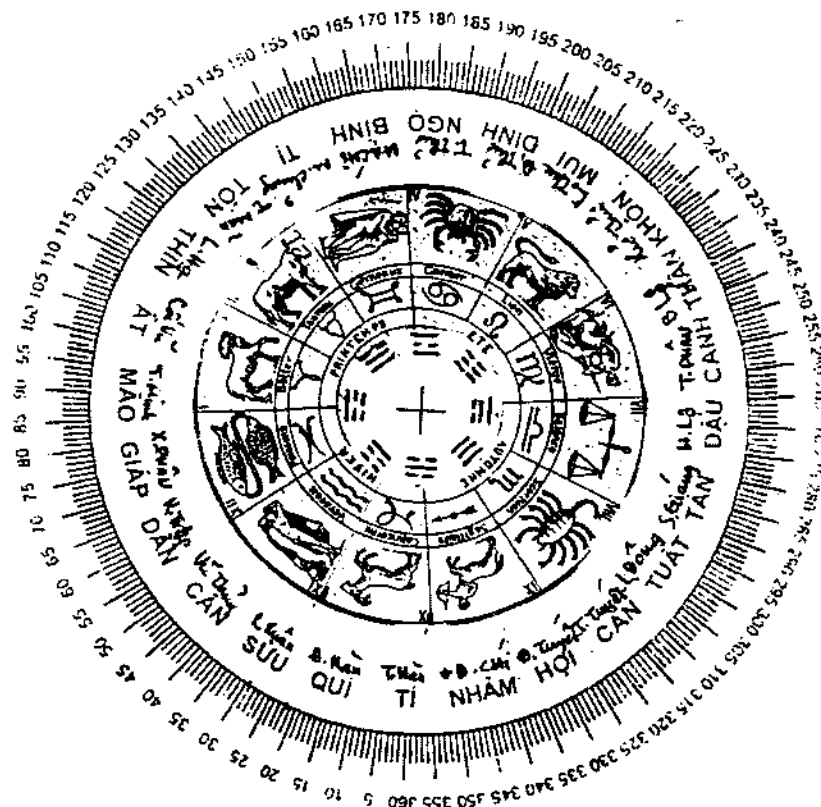

H. 26

*Nhược liễu Âm Dương thiên lý tận  
 Thiên Địa đô lai nhất chương trung.”  
 (Âm Dương thuận nghịch diệu vô cùng  
 Hai Chí vẫn xoay suốt chín cung  
 Hiểu hết Âm Dương, thiên lý ấy  
 Bàn tay thu cả Đất Trời trong)*

Hai Chí: Đông Chí và Hạ Chí. Đông Chí là tiết đầu của Quẻ Khảm, mà Khảm Cấn Chấn Tồn độn dương (+), còn Hạ Chí là tiết khởi đầu của quẻ Ly, mà Ly Khôn Đoài Càn độn âm

(-). Quẻ Khảm là Nhâm, Tí, Quý. Do đó, Khởi Đông Chí tại Nhâm, kết thúc Đại Tuyết tại Hợi. Có như vậy, Mang Chủng là tiết cuối của Quẻ Tốn, mới thuộc Dương độn.

Tôi tận mắt thấy một vài la bàn chế tạo tại Đài Loan vài mươi năm trước ghi quái Khảm gồm: Đại Tuyết, Đông Chí, Tiểu Hàn, tức là vượt về phía trước một cung 15°, có nghĩa là Mang Chủng dồn lên chỗ cũ của Hạ Chí nằm trong quẻ Ly, tất nhiên sẽ sai lệch: Lý ra Đại Tuyết là Âm độn, giờ thành Dương độn, và Mang Chủng là tiết cuối cùng của Dương độn giờ thành Âm độn (xem (9)).

Ta cũng nên biết rằng, các tiết khí đến với lịch dương lên xuống một đôi ngày, nhưng đến với lịch âm thì lên xuống cả tháng. Cũng may trong la bàn người ta ghi 24 tiết dùng cho các nhà phong thủy tính toán trong độn giáp để hỗ trợ cho Phong Thủy, chứ không dùng để xem hướng. Ngay trong quyển “*Địa Lý Toàn Thư*” (NXB Thượng Hải Trung Nguyên Thư Lục, 1933) cũng mâu thuẫn về điểm này. Giải thích về tầng 9 của la bàn họ viết: “Lập Xuân khởi từ Cấn và kết thúc Đại Hàn ở Sửu. Thế mà trong tầng 16 của la bàn họ viết: “Dương độn bắt đầu từ tiết Đông Chí và kết thúc ở Mang Chủng... Âm độn bắt đầu từ Hạ Chí và kết thúc ở Đại Tuyết”. Tóm lại chỉ cần lên xuống 1 cung thôi, toàn bộ Khoa Độn Giáp bị đảo lộn, kể cả Phong Thủy.

7) *Tầng 7: 72 Xuyên Sơn*: Xuyên Sơn nằm trong thành ngữ “Xuyên định Lai long”, làm rõ Lai long (Lai long: dãy núi chạy đến. Long dùng thay Sơn) thuộc can chi nào (tức là 24 sơn hướng, lai long thuộc sơn hướng nào). 72 lai long đó là 60 của Giáp Tí cộng với 8 can và 4 duy (Cần Khôn Cấn Tốn). Vì những ô nhỏ trên đây không đủ viết chữ, tôi sẽ đánh số và ghi chú, các bạn cần cứ theo đó mà tìm (H.27).

Trên đây ta đã biết, tầng 5 ghi 24 Sơn hướng được coi là tầng Nội bàn. Thì hình 27 trên đây, 24 Sơn hướng này được xem như nội bàn để dễ đối chiếu với la bàn thật. 24 Sơn hướng chứa 72 lai long, vậy mỗi Sơn hướng chứa 3 Lai long.

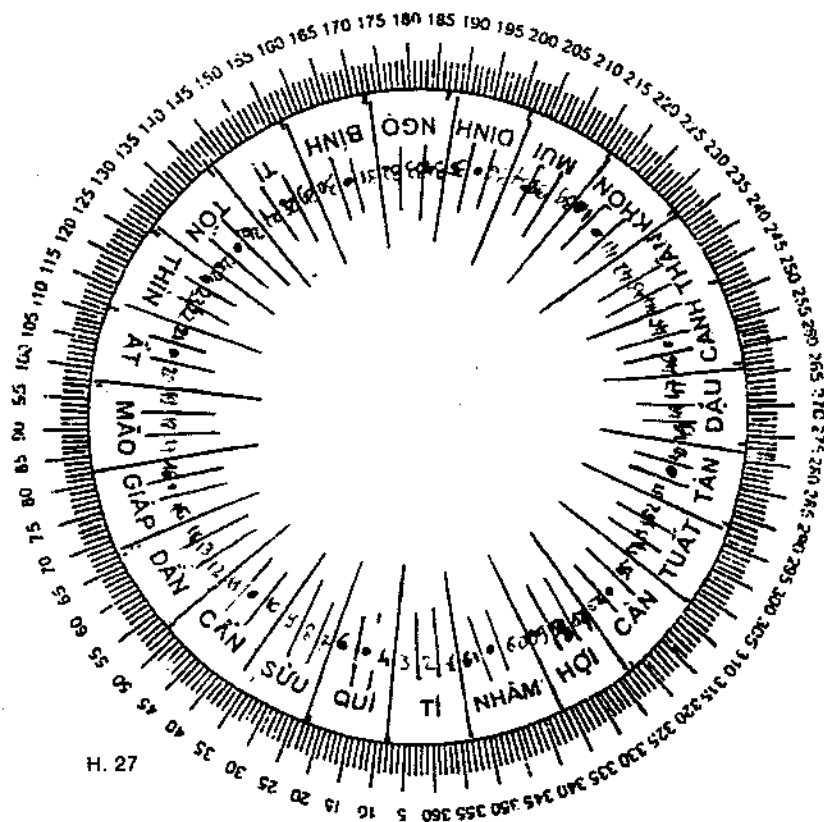

H. 27

Ta theo dõi, khởi đầu Tý là 1 đến cuối Nhâm là 61. Bắt đầu 61 đếm theo chiều thuận (chiều kim đồng hồ) là: 61, 1, 2, 3, 4, ta ghi vào ô đó:

61 Giáp Tý	6 Ất Sửu	11 Bình Dần	16 Đinh Mão	21 Mậu Thìn	26 Kỷ Tỵ
1 Bình Tỵ	7 Đinh Sửu	12 Mậu Dần	17 Kỷ Mão	22 Canh Thìn	27 Tân Tỵ
2 Mậu Tỵ	8 Kỷ Sửu	13 Canh Dần	18 Tân Mão	23 Nhâm Thìn	28 Quý Tỵ
3 Canh Tỵ	9 Tân Sửu	14 Nhâm Dần	19 Quý Mão	24 Giáp Thìn	29 Ất Tỵ

4 Nhâm Tí	10 Quý Sửu	15 Giáp Dần	20 Ất Mão	25 Bính Thìn	30 Đinh Tỵ
31 Canh Ngọ	36 Tân Mùi	41 Nhâm Thân	46 Quý Dậu	51 Giáp Tuất	56 Ất Hợi
32 Nhâm Ngọ	39 Quý Mùi	42 Giáp Thân	47 Ất Dậu	52 Bính Tuất	57 Đinh Hợi
33 Giáp Ngọ	38 Ất Mùi	43 Bính Thân	48 Đinh Dậu	53 Mậu Tuất	58 Kỷ Hợi
34 Bính Ngọ	39 Đinh Mùi	44 Mậu Thân	49 Kỷ Dậu	54 Canh Tuất	59 Tân Hợi
35 Mậu Ngọ	40 Kỷ Mùi	45 Canh Thân	50 Tân Dậu	55 Nhâm Tuất	60 Quý Hợi

Những ô có chấm đỏ (●) trong La bàn không ghi chữ gì, nhưng trong phần này có giải thích, 60 Giáp Tí cộng với Bát Can và Tứ Duy, vậy thì ghi 8 can và 4 duy chỗ nào?

8 Can là gì? đó là: Nhâm Quý Giáp Ất Bính Đinh Canh Tân.

Nhâm và Quý ở 2 bên Tí: trong bản đồ dấu chấm đỏ giữa Nhâm (không ghi) nhưng ngầm hiểu là Nhâm. Dấu chấm đỏ giữa Quý ngầm thay cho Quý.

Từ đó suy ra, dấu chấm đỏ nằm ở cung nào, lấy cung đó làm một Lai long.

### Chú ý:

a) Thật ra trong la bàn người ta chưa trống chữ không ghi dấu gì cả.

b) Biết rõ Lai Long thuộc Can, Chi nào, mới xét duyệt được cát hung. Ví dụ:

Nhâm Sơn (dấu ●), tọa ở 2 hướng Quý Hợi và Giáp Tí (ô 60 và ô 61)

Tí Sơn (....), có thể tọa 2 hướng Bính Tí và Canh Tí (ô 1 và ô 3).

Từ đó mà suy.

c) Về 72 Lai long, một số la bàn không để chi, chỉ để can, người xem phải tự hiểu lấy. Ví dụ: ở Tí Sơn họ ghi: Giáp Bính Mậu Canh Nhâm, thì ta hiểu 5 can này đi với Tí. Ở phần Dần Sơn đề: Bính Mậu Canh Nhâm Giáp, phải hiểu 5 can này đi với Dần....

8) *Tầng 8*: Ngũ Hành của Lai Long: Tầng này là một trong những biến hóa lợi hại, thế mà nhiều la bàn không ghi nó vào, cũng bởi nhà Phong Thủy nào cũng biết tính toán ra nó, nay xin ghi lại đủ 72 Lai long, thật ra chỉ có lục thập hoa giáp (60 Giáp Tí), đó là phép tính Can chi ngũ hành, hay là “ nạp giáp ngũ hành”, chương sau chúng ta sẽ nói đến phép tính này.

Lục thập hoa giáp gồm 12 chi, mỗi chi đi 5 can. Ví dụ: Tí thì có: Giáp Tí, Bính Tí, Mậu Tí, Canh Tí, Nhâm Tí. Sửu có 5 can: Ất Sửu, Đinh Sửu, Kỷ Sửu, Tân Sửu, Quý Sửu... Trong phép Nạp giáp Ngũ hành cho phép ta ghi kết quả (theo thứ tự):

5 Tí:	Kim Thủy Hỏa Thổ Mộc.	5 Dần:	Hỏa Thổ Mộc Kim Thủy
5 Sửu:	Kim Thủy Hỏa Thổ Mộc.	5 Mão:	Hỏa Thổ Mộc Kim Thủy
5 Thìn:	Mộc Kim Thủy Hỏa Thổ.	5 Tị:	Mộc Kim Thủy Hỏa Thổ
5 Ngọ:	Thổ Mộc Kim Thủy Hỏa.	5 Mùi:	Thổ Mộc Kim Thủy Hỏa
5 Thân:	Kim Thủy Hỏa Thổ Mộc.	5 Dậu:	Kim Thủy Hỏa Thổ Mộc
5 Tuất:	Hỏa Thổ Mộc Kim Thủy.	5 Hợi:	Hỏa Thổ Mộc Kim Thủy

9) *Tầng 9*: Nhiều la bàn đặt tầng này vào Tầng 8, đây là tầng “phân kim” 24 Sơn hướng của nội bàn. Thế nào là “Phân kim”? Và thế nào là “Phân châm”? Phân kim 分金 và Phân châm 分針 cũng chỉ là một. Châm 針 là cây Kim từ. Phân châm là xem cây kim từ chỉ về hướng nào. Phân châm chính là tìm hiểu tọa độ của một điểm đang nhắm. Không phải ý nghĩa của nhiều nhà Phong Thủy nói, đó là “danh xưng Giáp Tí Nạp âm” (Giáp Tí thuộc hành kim,...) vì đó là “Kim” trong Ngũ hành không dính gì với Tầng này. Ấn định của tầng này là 24 sơn hướng và 60 Giáp Tí (tức là từ Giáp Tí đến Quý Hợi, tức lục thập hoa giáp). Vậy bội số chung nhỏ nhất của 24 và 60 là 120. Trên mặt la bàn người ta chia 6° làm một khoảng, mọi việc bắt đầu từ Nhâm và kết thúc ở Hợi (đây là sự “vẽ rấn thêm chân”, sự thật mọi việc khởi hành từ Tí cũng không có gì thay đổi). Sự phân chia này để tránh “Sai Thố, Không Vong, Cô Hư”. Muốn có điểm này, ngay từ tầng 2 phải dùng Tiên Thiên Bát Quái (Theo ý tôi như vậy không đủ. Vì toàn bộ la bàn - kể cả 24 Sơn,

Ngũ Hành... phải dùng qua Hậu Thiên, nên tầng hai phải có Hậu Thiên mới tiện).

Không Vong có 2 loại: Đại Không Vong và Tiểu Không Vong.

Đại Vong Không: là đường ranh giới giữa 2 quái (của 8 quái Tiên Thiên kể cả Hậu Thiên) trong la bàn, kim la bàn không được đụng vào đường đó mà phải đi qua một quái nào nhất định.

Tiểu Không Vong: là đường ranh giới giữa 2 Sơn (trong 24 sơn). Kim la bàn không đụng vào đường đó, mà nên chỉ vào một sơn nhất định.

Sai Thố: ranh giới giữa 2 quái đang xem (Thuật ngữ gọi là bốn quái), Kim la bàn không được đụng vào đó. vd, ta đang xem xét các diễn biến quái Khôn, đang chọn được hướng đặc ý, chợt thấy la châm chỉ vào ranh giới "Cấn-Khôn", phải bỏ ngay. Chẳng những vậy, còn các ranh giới khác như: Càn-Đoài; Đoài-Ly, Ly-Chấn, Càn-Tốn, Tốn-Khảm, Khảm-Cấn, Cấn-Khôn, Khôn-Chấn (8 ranh) nhất thiết không được chạm vào. Hiểu ý nghĩa ấy cho 24 ranh của 24 Sơn (hoặc đối với Hậu Thiên: Càn-Khảm, Khảm-Cấn... Khôn-Đoài, Đoài-Càn).

Trên đây là điều cấm kỵ cơ bản của cách dùng la bàn do các nhà phong thủy uyên bác thời cổ chế ra và được nhiều người tuân theo. Còn chuyện căn cứ do đâu mà có những hạn chế đó, đến nay vẫn còn là điều bí ẩn, và làm đau đầu cho các nhà khoa học tò mò về nó. Tuy vậy cũng xin có lời gượng giải: Kim la bàn chỉ vào giữa hai hướng thì biết xem hướng nào, hoặc quái nào, nên dĩ nhiên phải chọn một hướng nhất định.

Cô Hư: Phần này đã có giải thích trong Độn Giáp, bạn đọc hãy xem lại lần nữa cho kỹ. Đây xin nhắc sơ lại:

Giờ, ngày, tháng, năm, hướng muốn xem không ngoài 24 sơn, nếu viết ra thành chuỗi sẽ là: Nhâm Tí, Quý Sửu, Cấn Dần, Giáp... Bính Ngọ, Đinh Mùi... Tân Tuất, Càn Hợi.

CÓ là: Hợi Nhâm Tí Quý Sửu Cấn Dần... Tị Bính Ngọ Đinh...

Dậu Tân Tuất Càn (tức trên la bàn lùi lại một cung).

HƯ là: Tị Bính Ngọ Đinh Mùi Khôn Thân... Hợi Nhâm Tí Quý... Mẹo Ất Thìn Tốn (Xung đôi với Cô): Nếu Cô ở vị trí Dương (vd, Bính Nhâm) ta gọi là Dương Cô. Hư ở vị trí âm, gọi là Âm Hư sẽ gây nhiều tổn thương nghiệt ngã, nên tránh.

Nhiều la bàn để tầng này vào tầng thứ 8.

10) *Tầng 10*: Tầng 10 là Nhân Bàn (có sách gọi là Trung Châm hay Trung Châm Nhân Bàn), so với Nội Bàn lệch về bên phải nửa cung ( $7^{\circ}30'$ ), vẫn ghi lại 24 sơn (hãy xem lại H.24 Tróc Long). Hướng Tí Ngọ của Nhân Bàn là hướng Nhâm Tí-Bính Ngọ của Nội Bàn, kinh điển gọi nó là “Thượng, quan tinh lý độ khí vận tiến thoái; hạ, quan sơn xuyên dã địa mạch lại phủ”: Trên, quan sát độ số của tinh tú và sự biến hóa của khí; dưới, xem xét sơn thủy Long mạch... (14)

• *Tầng 11* giống như tầng 9 (đĩ nhiên lệch 1 bán cung).

• *Tầng 12, 13, 14*: Do theo tọa độ tinh tú mà tính tọa độ các châu huyện phủ tỉnh của Trung Quốc - Vd trong bài “Đàng Vương Các” của Vương Bột, mở đầu viết: “Nam Xương cố quận, Hồng Đô tân phủ, tinh phân Dục, Chấn, địa tiếp Hoàn Lư. Khâm Tam Giang nhi đãi Ngũ Hồ, Khống Mân Kinh nhi dẫn Âu Việt” (Vương Bột, Đường) (Nam Xương quận cũ, phủ mới Hồng Đô, Chấn Dục đã phân ranh giới, Hoàn Lư tiếp giáp núi sông. Tam giang như áo mặc vào mà đeo lấy Năm Hồ lưng lửng, Mân Kinh đã cam khuất phục mà chặn dắt Âu Việt nhóc...). Ta không cần thiết phải nói rõ nó.

11) *Tầng 15*: Thấu địa 60 Long - Thấu có nghĩa xuyên suốt, thông suốt - 5 khí (Kim Mộc Thủy Hỏa Thổ của 60 Long) chuyển biến mà sinh ra vạn vật. Nếu Địa có khí lạnh thì Đất nơi đó sinh điều lành, trái ngon, nước ngọt, cây cối sum mậu, con người chất phác thông minh, phong cảnh tươi đẹp thái bình. Nếu địa khí mạnh, nơi đó Đất sẽ vun cao lên thành những ngọn núi, tạo ra những cảnh quan hùng vĩ. Nếu Địa có ác khí, người khó sống nơi đó, hoặc ở đó sản sinh ra những

người hung hiểm, những điềm dữ. Thấu địa 60 Long vẫn chia làm 24 Sơn, bắt đầu Nhâm, kết thúc ở Hợi. Như Thấu địa (của Giáp Tý) Long: Giáp, Bính, Mậu, Canh, Nhân, chia làm hai Sơn: Nhâm Sơn và Tý Sơn; Thấu Địa Long: Ất, Đinh, Kỷ, Tân. Quý, chia làm Quý Sơn và Sửu Sơn. Thấu Địa: Bính Mậu Canh Nhâm Giáp: có hai Sơn, Cấn Sơn và Dần Sơn. Thấu địa; Đinh Kỷ Tân quý Ất có 2 Sơn, Giáp Sơn và Mão Sơn... Trên la bàn có ghi (Ta bắt đầu từ Giáp Tý, ngay dưới Sơn Tý cho dễ tìm): Giáp Tý 1,3; Bính Tý "chính" (nằm ngay tại chỗ Bính), Mậu Tý 5,5; Canh Tý "chính"; Nhâm Tý 2,7;... (Xin xem H28).

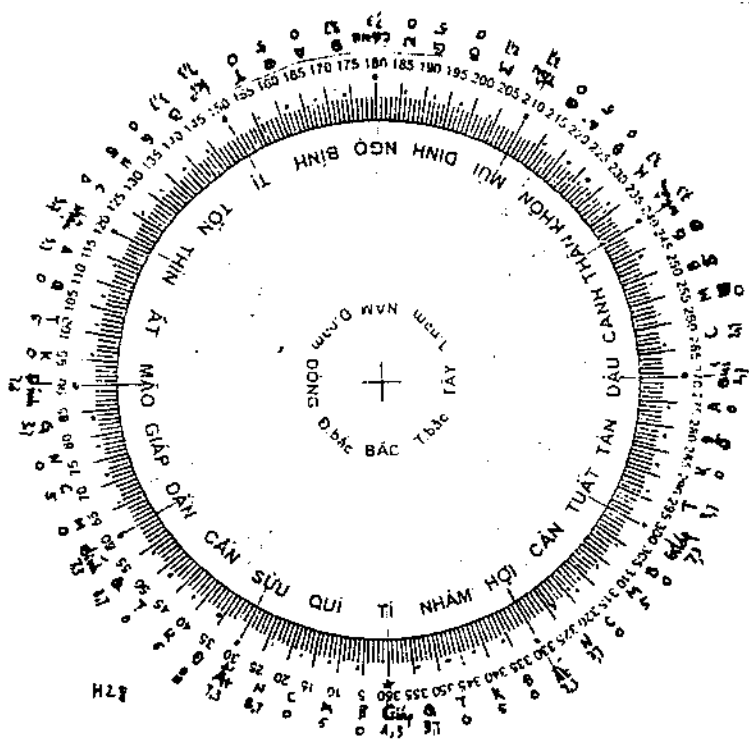



### Giải thích:

a) Những số này ghi trên các la bàn chênh lệch nhau ít nhiều - và trong một la bàn khác ghi "Giáp Tí, 3,7". Có nhiều La bàn không ghi số mà họ dùng đen trắng theo một tỉ lệ để phân biệt. vd "Giáp Tí 1,3", thì trên đầu Giáp Tí họ vẽ (họ chia khoảng giáp Tí làm 5 phần, chia bên trái 1 phần, chia bên phải 3 phần, bôi 1 phần). Các tỉ lệ khác tương tự như vậy, ví dụ: 3,7.

b) Số 0 đọc là "chánh", chỉ đúng vào chữ, không lệch về bên nào, ví dụ ở đây từ "Giáp" đến chữ "N" phải đọc là Giáp Tí, Bính Tí, Mậu Tí, Canh Tí, Nhâm Tí. Kim la bàn nghiêng về bên Tí 1 phần, nghiêng về bên Nhâm 3 phần. Còn Bính Tí 0, tức là la châm chỉ đúng vào Bính.

c) Số 5, đọc là "5 tí, 5 nhâm", nghĩa là la châm chỉ vào giữa quăng Tí - Nhâm (giữa M và B).

d) Các khoảng khác từ đó mà suy.

e) Thấu Địa Long này có công dụng dùng để lấy đúng chân long. Những chi tiết nhỏ nhất này, khiến các thầy phong thủy phải rất mực cẩn thận (Xem kỹ các hình La bàn 1 và La bàn 2).

12) *Tầng 16*, Ngoại Bàn. Ngoại Bàn còn gọi là Thiên Bàn vẫn ghi lại 24 sơn. Tầng này khác với thiên Bàn trong Tróc long, vì lệch sang bên trái so với Nhâm Bàn một cung (15 độ), nghĩa là lệch sang bên trái so với nội bàn 1 bán cung (7 độ 30').

Nhìn 2 sơ đồ này, ta thấy ngay, nếu đặt tầng thiên bàn của La bàn vào trong cùng, thì La bàn sẽ có dạng như Tróc long. Các nhà phong thủy đa số sử dụng Ngoại bàn (vì phương Nam Bắc của nó hợp với phương Địa dư 1 góc 15 độ). Nếu tầng nào sau phần này lập tức các tầng trước đều phải lệch theo một khuôn mẫu của nó.

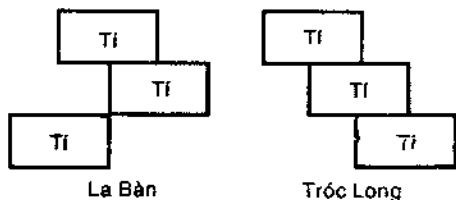

Có điều ta cần chú ý, rất nhiều loại la bàn phức (vài chục vòng) chỉ ghi có 2 vòng sơn hướng. Nếu kim la bàn chỉ hướng Khâm - Ly (Lạc Thư, còn Hà Đồ là Càn Khôn) thì tầng 24 Sơn trong cùng lệch qua phải 1 bán cung 7 độ 30' và tầng 24 Sơn bên ngoài so với tầng trong lệch đúng 1 cung về phía trái. Trong hình, La bàn 1 chỉ có 2 vòng (chỗ làm dấu đỏ), còn La bàn 2 đủ 3 vòng (làm dấu đỏ). Xem đó đủ biết cách sử dụng La bàn của các nhà phong thủy rất khác nhau, không có một qui ước thống nhất. Họ viện rất nhiều lý do: xem về thiên tượng thì dùng Thiên bàn (ngoại bàn), xem về núi sông đất đai thì dùng Địa bàn (nội bàn), dùng về nhân sự (vd như xem các Môn Hưu Sinh Thương Đố... của Độn giáp) thì dùng Nhân bàn. Riêng tôi cho rằng, chỉ dùng một kim bàn (đối với la bàn có 3 vòng 24 sơn) của Thiên bàn là đủ. Nếu sử dụng Tróc Long thì chỉ dùng phần ngoại bàn. Trong những la bàn thiên văn, hàng hải, hàng không, địa bàn... đều chỉ dùng 1 kim (mặc dù trong đó mỗi la bàn đều có bộ phận từ sai để điều chỉnh những nơi có nhiều từ). Vì cách xếp đặt các vòng Sơn hướng không thống nhất, tên gọi cũng trái ngược nhau, xin nói gọn: "Dùng la bàn với kim bàn chỉ đúng hướng NS từ (như mọi la bàn nước Tây phương, còn ai muốn gọi tên gì thì cứ gọi). Nếu nơi xem phong thủy ngoài vị trí 66 độ 33' của Nam - Bắc Vĩ thì hãy sử dụng các vòng còn lại (cũng giống như tàu bè ngoài vĩ độ 66 độ 33' điều chỉnh từ sai)

13) Vòng 17, Nhị Thập Bát Tú: Trong phần "Thiên văn và Lịch pháp" tác giả đã có ghi 28 sao đối chiếu với thiên văn Tây phương (15)- Tài liệu này có căn cứ:

a/ Cosmographie của 3 tác giả Brachet, Dumarqué và Couderc (1951).

b/ "Thiên văn học" của Nguyễn Dương Đôn (1950).

c/ "Vô Tự Thiên Thư" của Trần Anh Lược (HK 1966).

d/ Các tài liệu Thiên văn của ngành Hàng Hải - (Tổng hợp).

e/ Và ngay trong hình 26 và 14bis, trong đó vòng Hoàng Đạo (Zodiaque) trích từ "NOUVEAU LAROUSSE UNIVERSEL"

cũng có những điểm giống nhau:

1/ Cả hai vòng "Hoàng Đạo" và "Zodiaque" đều đặt mùa Đông - tức là phương Bắc ở dưới, tức, phương Đông (Chấn) ở tay trái, phương Tây (Đoài) tay phải, dĩ nhiên trên là phương Nam.

2/ Các tiết cũng chuyển từ Bắc qua Đông đến Nam sang Tây, thuận theo chiều kim đồng hồ, như vậy tương đồng với sự ghi chép của La bàn (đại biểu là 4 mùa).

3/ Vòng Nhị Thập Bát Tú vốn là vòng 12 Sao trên Hoàng đạo mà người Tây phương đã lập thành bảng Zodiaque. Vòng này di chuyển theo chiều kim đồng hồ.

4/ Thế mà các Nhâm thức bàn và la bàn từ Tần Hán trở lại đây đều ghi vòng 28 sao theo chiều ngược lại. Sao gốc là Sao Giác khởi từ vị trí phương Đoài của Hậu Thiên (trong Tiên Thiên nó là cung Khâm) tức là nằm trong chòm Vierge (Trình Nữ, Thất Nữ), còn trong La bàn ghi Sao Giác nằm ở cung Đoài của Tiên Thiên, tức là cung Tốn trong Hậu Thiên (hướng Đông Nam), cách nhau khoảng 135 độ, như vậy Giác thuộc chòm Taureau hay Bélier, cách sự thật, quá xa.

Những nghi vấn trên đây của tác giả xin ghi lại nơi này để bạn đọc tham khảo và chỉ bảo thêm. Dù sao tôi cũng ghi lại phương vị 28 sao theo la bàn mà các cụ thường dùng xưa nay vẫn linh nghiệm.

Vòng 28 Sao theo tứ tự: Giác 12°, Cang 9°, Đê 14°, Phòng 6°, Tâm 6°, Vi 19°, Cơ 10°, Đẩu 25°, Ngưu 7°, Nữ 11°, Hư 9°, Ngụy 16°, Thất 19°, Bích 9°, Khuê 16°, Lâu 12°, Vị 15°, Mão 11°, Tất 17°, Chủy 1°. Sâm 10°, Tinh 34°, Quĩ 2°, Liễu 14°, Tinh 7°.

Trong la bàn Tiên Thiên khởi Giác tại Đoài, nếu dùng la bàn Hậu Thiên thì khởi Giác tại Tốn, an theo một khoảng cách tỉ lệ với số độ. Trên la bàn, nếu có 3 vòng Sơn hướng, thì có 3 vòng 28. Cũng có nhiều la bàn chỉ ghi một vòng ở bên ngoài cùng. Vòng sao này nếu ghi đủ số lẻ sẽ có 365°15' tương đương với số ngày trong 1 năm.

14, 15, 16, 17, 18, 19, 20) Từ vòng 18 đến vòng 24 (7 vòng), một loạt 7 vòng ghi về Kỳ Môn Độn Giáp. Xin đề nghị bạn đọc hãy đọc lại phần Độn Giáp, đây chỉ nhắc lại những điều cơ bản có ghi trên la bàn:

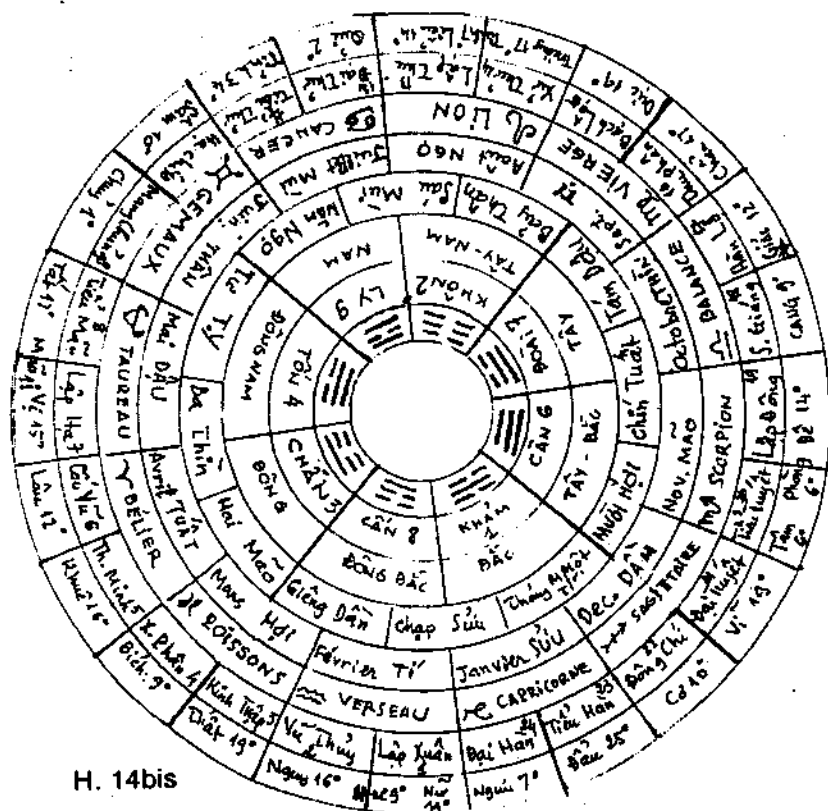

1/ Dựa vào Hậu Thiên, la bàn ghi các quái Khâm Cấn Chấn Tốn Ly Khôn Đoài Càn và kèm theo các Thư số ứng với các quái nói trên: 1 8 3 4 9 2 7 6. Mỗi Quái cai quản 3 Tiết: Khâm 1 (Đông Chí, Tiểu Hàn, Đại Hàn); Cấn 8 (Lập Xuân, Vô Thủy, Kinh Trập); Chấn 3 (Xuân Phân, Thanh Minh, Cốc Vũ); Tốn 4 (Lập Hạ, Tiểu Mãn, Mang Chủng); Ly 9 (Hạ Chí, Tiểu Thử, Đại

Lời chú vòg Zodiac:

1 "Nhữg chữ số Á Rập chỉ cho các tháng: 1 là tháng Giẻng Janvier..."

2. Hiver: Mùa Đòg = Bắc

Printemps: Mùa Xuán = Đòg

Eté: Mùa Hè = Nam

Automne: Mùa Thu = Tây



Thử); Khôn 2 (Lập Thu, Xứ Thử, Bạch Lô); Đòai 7 (Thu Phán, Hàn Lộ, Sương Giáng); Càn 6 (Lập Đòg, Tiểu Tuyết, Đại Tuyết).

2/ Ta đã biết Tiết đầu là Tiết khởi của mỗi Quái. Và mỗi Quái chia làm 3 Nguyên: thượng trung hạ.

3/ Mỗi Tiết trong cùng 1 Quái cách nhau một đơn vị. Riêng số của Tiết đầu là số của bản quái. Mỗi nguyên trong cùng một Tiết cách sáu đơn vị.

4/ Trong La bàn có ghi sẵn số khởi mỗi Tiết (theo hàng ngang). Vd trong khung Quái Cấn có ghi: 891, tức ta phải hiểu, Tiết đầu Lập Xuán là 8, đồng thời cũng là Thượng Nguyên Cục (còn gọi là Thượng Cục), thì Trung Cục là  $8+6=14-9=5$  và Hạ Cục là  $5+6=11-9=2$ . Vậy 852 là Thượng Cục, Trung Cục, Hạ Cục của Lập Xuán. Tiết giữa là Vô Thủy 9, vậy Thượng Nguyên, Trung Nguyên, Hạ Nguyên của nó là 9,6,3... Từ đó mà suy.

5/ Ta biết, từ Đòg Chí đến Mang Chửg theo chiều dương, nên Trung Cục, Hạ Cục cộng thêm 6. Vd, Quái Khảm gồm 3 Tiết: Đòg Chí: 174, Tiểu Hàn 285, Đại Hàn 396... Từ Hạ Chí

đến Đại Tuyệt theo chiều Âm, nên Trung Cục, Hạ Cục bớt đi 6. Vd, Quái Đoài 7 có 3 Tiết: Thu Phân 714 (vì Trung Cục=7-6=1; Hạ Cục = 1-6 = 1+9-6=4; Hàn Lộ 693 (vì Thu Phân âm, nên Tiết giữa lấy 7-6=1, và đó cũng là số Thượng Cục. Trung Cục = 6-6=0=9; Hạ Cục 9-6=3). Sương Giáng 582 (vì Sương Giáng là Tiết cuối âm, số tiết= Thượng Cục = 6-1=5, Trung Cục = 5-6=-1=-1+9=8; Hạ Cục = 8-6=2).

6/ Khi ta biết lấy số cục rồi, thì bày Kỳ Nghi, Trục Phù, Trục Sử. Nếu bạn đã thông thạo thì cứ co tay toán quẻ, còn lơ mờ (như tôi chẳng hạn) thì cứ lấy giấy bút ra mà làm, nếu kẹt nửa thì cứ đem Sách Độn ra mà đối chiếu.

Rốt cuộc, La bàn dùng Độn Giáp để làm gì? Áp dụng Độn Giáp vào Phong Thủy chỉ là tính kế thừa. Lấy một ít tính chất Độn Giáp để bồi bổ vào chỗ khiếm khuyết của nó.

Ta biết hai Quái Đông Chí và Hạ Chí là hai guồng máy chính chi phối chiều hướng Âm Dương suốt cả năm: Đông Chí đi thuận, Hạ Chí đi nghịch. Đông Chí nằm vào Quái Khâm mà chánh đại diện là Giáp Tí (Thượng Cục). Hạ Chí nằm vào quái Ly, chánh đại diện của nó là Giáp Ngọ.

Đông Chí Giáp Tí: Thượng cục 1, Trung cục 7, Hạ cục 4. Cách tính Độn Giáp ở đây chỉ tính theo Cung và Quái (vì không có ngày giờ) để lấy cái lõi của nó chuẩn bị phối hợp thành quẻ (trong 64 quẻ).

Đông chí Trung cục 7 (chiếu theo chiều thuận, và 7 là tượng của Đoài. Ta tính: Giáp Tí Đoài 7, Giáp Tuất Cấn 8, Giáp Thân Ly 9, Giáp Ngọ Khâm 1 (Chú ý: Sở dĩ có cách tính này gọi là thuận, vì, nếu tính thuận từ Giáp Tí đến Ất Sửu, Bính Dần... đến Quý Dậu thời tới Giáp Tuất. Từ Giáp Tuất lại tính thuận tiếp Ất Hợi Bính Tí... đến Quý Mùi, Giáp Thân... Vậy tính thuận theo mỗi giáp với một thứ tự là: Giáp Tí, Giáp Tuất, Giáp Thân, Giáp Ngọ, Giáp Thìn, Giáp Dần; còn tính nghịch là: Giáp Tí, Giáp Dần, Giáp Thìn đến Giáp Tuất. Khi này ta đã tính Giáp Ngọ Khâm 1, bắt đầu từ Giáp Ngọ 1 ta tính thuận

theo từng đơn vị: Giáp Ngọ 1, Ất Mùi 2, Bính Thân 3... đến Canh Tý 7.

Vậy: Đông Chí *Trung Cục 7 là Canh Tý*. Đây là cơ sở cho mọi phép tính về sau (Ta cũng có thể tính: Từ Giáp đến Canh cách nhau là 7 cung, vậy Giáp Tý Thượng Cục 1 thì Canh Tý Trung Cục 7).

Hạ Chí trong Quái Ly 9, Thượng Cục 9, Trung Cục 3, Hạ Cục 6. Hạ Chí đi nghịch. Bảy giờ Hạ Cục 6 đi nghịch từng đơn vị, ta có: Giáp Tý 6 (lục Càn), Ất Sửu Trung cung 5, Bính Dần Tốn 4, Đinh Mão Chấn 3, Mậu Thìn Khôn 2. Thấy rõ, Giáp Tý 6, Giáp Dần 5, Giáp Thìn 4, từ đó Ất Tị 5, Bính Ngọ 6.

• Kết quả: *Hạ Chí Hạ Cục 6 là Bính Ngọ*. Và Thìn Thổ Khôn 2 gặp Ngọ Hỏa Ly 9 cho ta quê Địa Hòa Minh Di.

Ta triển khai, Đông Chí *Canh Tý Long Trung Cục 7* (Sở dĩ dùng "Long" ở đây, nhằm vào việc xem hướng mộ mà nhà cửa, có thể dùng "Sơn"), Giáp Tý 7 đi thuận Ất Sửu 8, Bính Dần 9 Kế Mão 1, Mậu Thìn 2 (Khôn Thổ) nhằm vào "Tài" (trong lục Thân: xem "Lục Thân" chương Phong Thủy)... Canh Thân (Kim) Quan.

Hạ Chí Bính Ngọ Long Hạ Cục 6, lấy Giáp Tý đi nghịch ta có: Tử 1 (vân Lục Thân), Phụ 6...

• Phép tính Lộc, Mã (Lộc Tôn, Thiên Mã): Chiếu theo La bàn với 12 chi và 10 can:

Hướng:	Giáp	Ất	Bính, Mậu	Đinh, Kỷ	Canh	Tân	Nhâm	Quý
Lộc:	Dần	Mẹo	Tị	Ngọ	Dậu	Thân	Hợi	Tí

Mã: (Sẽ ở 1 trong 4 góc, gọi là Tứ Sinh: Dần Thân Tị Hợi): hướng Tị Dậu Sửu: Mã ở Hợi, hướng Hợi Mão Mùi: Mã ở Tị hướng Thân Tí Thìn: Mã ở Dần, hướng Dần Ngọ Tuất: Mã ở Thân.

Trong Tứ Mã này, thì Hợi Mã là cùng đường (vì đến Hợi là hết 1 Giáp). Có Ngựa mà không dùng được, chẳng khác gì ngựa què, nên gọi là Què Mã (Ngựa què:)

Như vậy, Lộc xem hướng Can, Mã thì xem hướng Chi. Vậy trong cuộc đất nếu chỉ xem 1 hướng Can hoặc Chi, thì không thể nào có Lộc Mã xuất hiện cùng lúc. Thực tế trong một cuộc đất người ta nhắm rất nhiều hướng, ví dụ: “Mão Long bốn hướng kể đôn, Canh, Tân, Đinh, Hợi đã yên một bề. Ất Long, Khôn hướng một vì, Thìn Long hai huyệt hướng về Càn Khôn” (Tả Ao)... Nếu có Lộc Mã xuất hiện trên cùng một cuộc đất thì rất tốt.

Cũng nên để ý rằng, Lộc Tồn ở đây và Lộc Tồn trong Cửu Tinh vốn là một. Lộc Tồn trong Cửu Tinh ở vị trí Càn Giáp (Càn là vị trí nửa Tuất nửa Hợi). Vì đi chung với quần tinh nên phải chịu theo qui luật của “Tập thể Sao” đó.

• Ngoài ra, người ta còn dùng Đông Chí Long Trung Cục để bố thành Kỳ Nghi (Đông Chí Thuận):

Giáp Tí (Cấn) 7 Giáp Ngọ 1 Ất 6

Giáp Tuất 8 Giáp Thìn 2 Bính 5

Giáp Thân 9 Giáp Dần 3 Đinh 4

Ta nắm được chi tiết này để khi gặp cục trường có sự đòi hỏi tính toán cho dễ.

• Có nhiều La bàn không ghi chi tiết này, giờ xin ghi lại:

Âm dương của 24 sơn (sau này có chỗ diệu dụng: Âm long âm hướng, dương long dương hướng):

Âm long:	Hợi	Sửu	Cấn	Mão	Tốn	Tị	Bính	Đinh	Mùi	Canh	Dậu	Tân
Dương long:	Nhâm	Tí	Quý	Dần	Giáp	Ất	Thìn	Ngọ	Thân	Khôn	Tuất	Càn

Từ đây không còn dịp nhắc lại la bàn nữa, nhưng nó vẫn bàng bạc trong suốt tác phẩm khi nào người ta còn nhắc đến Tọa hướng. La bàn rất khô khan nghiêm cách dường như “thiếu tình cảm”. Nhà trắc độ này lại có một thứ ngôn ngữ quái dị mà chính xác, từng là... Kim chỉ nam của những cao nhân trong những cuộc tung hoành. Hồ Trọng Cung (Tống) có một bài thơ Cảm thán: “Đàm Tinh Lưu Thuật Thi”:



*Quân bản mãi thuật, ngũ mãi vẫn  
Quân bản tự ngũ, bản nhất phân  
Quân hiệp Thiên bản tẩu hồ hải  
Ngũ huê phá nghiên đấng thanh vân!*

Dịch:

*Anh nghèo bản thuật tôi bản vẫn  
Hai đứa cùng nghèo đến đói nhân!  
Anh cặp La bàn đi tứ xứ  
Tôi mang nghiên võ tót lên trăng!*

### **Chú Thích:**

1. Theo V. Volovitch. Sách đã dẫn (sdd)

2. Thật ra trục P'P của Địa Cầu chệch với sao Bắc Cực gần 1° góc về phía tây. Người Trung Quốc gọi 7 Ngôi của Bắc Đẩu là:  $\alpha$  = Thiên Khu,  $\beta$  = Thiên Toàn,  $\gamma$  = Thiên Cơ,  $\delta$  = Thiên Quan, (5) Ngọc Hàng, (6) Khai Dương, (7) Dao Quang. Trong đó các ngôi  $\beta\delta$  (6) thẳng hàng; Các ngôi  $\alpha$  (5), (7) thẳng hàng.

3. Tất cả các đơn vị đo lường qua mỗi triều đại mỗi khác. Năm -221 Tần Thủy Hoàng đã thống nhất Trung Nguyên ra lệnh đổi các đơn vị đo lường theo cùng một khuôn mẫu. Tiếc thay triều đại ấy chỉ kéo dài có 15 năm, đến Hán, Tấn, Lục Triều, Tùy Đường lại thay đổi liên tục. Trong khi đó Công Thân Ban thời Chiến Quốc người nước Lỗ (tục gọi là Lỗ Ban) có một đơn vị đo lường riêng và truyền đến nay, (sẽ nói sau), không biết kích thước theo mẫu bây giờ có đúng không. Tiểu sử của Lỗ Ban không rõ ràng, nhất là hậu cuộc của ông. Đời Đường có Châu Đạt Quan đi du ngoạn khắp nơi, có lọt vào nước Cam Bốt Trí (Tức là Campuchia bây giờ) có viết lại quyển du kí, ông gặp ngôi mộ của Lỗ Ban ở ngoại thành Nam Vang. Người đời gọi thước Lỗ Ban là "thước thiêng" (Linh xích). Người Ai Cập vẫn gọi cây thước hồi các Pharaon dùng để đo xây kim Tự Tháp là thước thiêng, dài 0,63566m.

4. Điều này có nhiều khả nghi. Tôi xin đi sâu vào nơi này

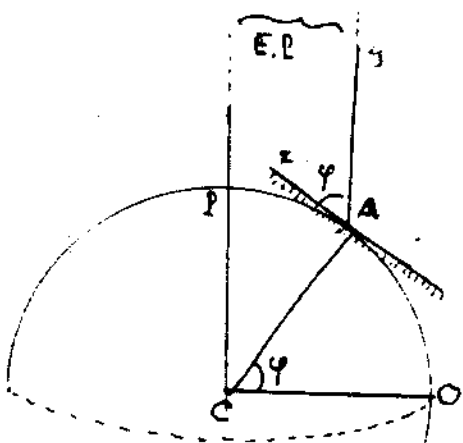

một chút cho rõ trắng đen.

Giả sử muốn đo  $Vĩ$  độ của điểm A ở Bắc bán cầu, ta có cách như sau:

- Gọi C là tâm Địa Cầu.

- O là điểm trên Xích Đạo ( $Vĩ$  Tuyến 0 độ) cùng kinh tuyến với A.

- Góc OCA chính là sao Bắc Cực chính là cực Thiên Cầu.

- Cứ coi EP là sao Bắc Cực chính là cực Thiên Cầu.

Mọi tia sáng phát xuất từ EP đến Địa Cầu coi như song song (vì EP ở ngoài vô cực) vậy: góc  $x\hat{A}y = \varphi$  (góc có cạnh thẳng góc). Vậy  $\varphi$  một lần nữa là vĩ độ của A. Ta kết luận: "**Vĩ độ của một điểm là ĐỘ NHÌN** từ điểm đó (nơi đó) đến Sao Bắc Cực thấy được". Ta biết Kinh Đô của Trung Quốc từ Đường Hán về trước đều ở vào khoảng 37° đến 40°  $Vĩ$  Bắc. Những nơi cách Xích Đạo trên 15°, đến giờ Ngọ (từ Xuân Phân hay Thu Phân) cũng không bao giờ "tròn bóng" được. Đọc sử nhà Tần, ta thấy, nhà Tần đặt đất Nhật Nam (Quảng Bình, Quảng Trị bây giờ) là có ý nói nơi này giữa trưa Mặt Trời hay tròn bóng, nhưng đó chỉ là tương đối, vì điều đó chưa từng xảy ra ở Trung Quốc.

Trở lại vấn đề: Đặt cây biểu cao 8m, cứ cho rằng bóng ngắn nhất của nó vào giữa Ngọ là 1,5m -  $\alpha$  là góc nhìn từ cuối bóng lên Mặt trời.

$\text{tg}\alpha = 8/1,5 = 5,333 \Rightarrow \alpha = 79^{\circ}15'$ . Do đó  $Vĩ$  Tuyến của nơi đo đạc là  $10^{\circ}45'$ . Không lý thánh hiền đã đo biểu xích đó tại Phan

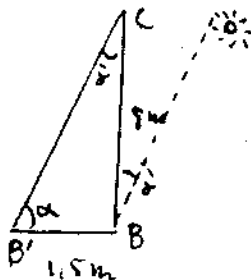

Thiết? Sách vở xưa truyền lại, tam sao thất bản, nếu rãm rắp tin theo không có lúc bị nhầm.

Kim tự tháp Gizèh của Ai Cập cũng vậy. Tháp này ở vĩ độ 30, nói rằng từ trong lòng tháp nhìn ra thấy Sao Bắc Cực dưới 1 góc  $26^{\circ}16'10''$ , có lẽ là cửa tháp rất rộng, nên không để ý đến độ chính xác của nó. Nói cho đúng, nó tương đương với góc  $30^{\circ}$ .

5. Coubomb tìm ra định luật này, một lần nữa xác định lại luật Hấp dẫn của Newton. Định luật hấp dẫn của Newton chi phối rất lớn trong khoa học hiện đại, dùng nó để giải thích hiện tượng nước lớn, nước ròng, gà mới nở bị cúm chân, mắm mới muối bị sinh sộp, trẻ sơ sinh mắc... "Quan sát", đi sâu tỉ mỉ nó còn ảnh hưởng đến cả... Phong Thủy nữa.

6. Độ Từ khuynh là độ giữa kim la bàn và mặt phẳng ngang (mặt tiếp xúc với xích đạo).

Độ từ thiên là độ chênh lệch giữa phương NS la bàn với phương Nam Bắc địa dư. vd, một phi cơ bay về hướng  $90^{\circ}$  chẳng hạn, nếu kim la bàn không đo được độ từ khuynh, thì có thể máy bay ấy bay gằm xuống đất dù vẫn chỉ hướng  $90^{\circ}$ . Do đó người ta chế không bàn theo một cách thức riêng.

7. Sách chú giải đồ hình của "Huyền Nữ Thanh Nang Hải Giác Kinh".

8. Ba cái phát minh lớn nữa của người Trung Quốc rất sớm đối với thế giới là:

1/ Thuốc súng; có từ đời nhà Tần, không biết người phát minh là ai.

2/ Làm giấy: của Thái Luân (? - 121) người Đông Hán.

3/ Phép in hoạt tự của Tất Thăng (? - 1051) đầu đời Bắc Tống. Người xưa chỉ khắc bản in trên gỗ. Còn Tất Thăng phát minh ra chữ đồng, chữ chì, rất tiện.

9. Ngay tại đây ta có quyền so sánh 24 sơn hướng này với 24 tiết.

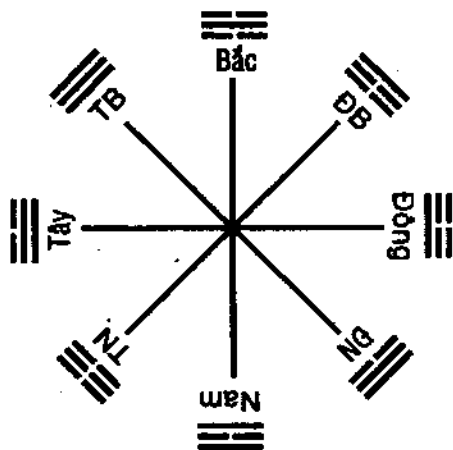

13'. Đối chiếu La bàn Anh		Đối chiếu La bàn Pháp	
Bắc	= NORTH = N	NORD	= N
Nam	= SOUTH = S	SUD	= S
ĐÔNG	= EAST = E	EST	= E
TÂY	= WEST = W	OUEST	= O
ĐB	= NE	ĐB	= NE
ĐN	= SE	ĐN	= SE
TB	= NW	TB	= NO
TN	= SW	TN	= SO

14 Hãy xem lại trang 100 có 9 sao này, phân bố trên 8 cung. Cũng 9 sao đó bây giờ lại phân bố trên 24 phương vị, tất nhiên chúng được "bổ nhiệm" nhiều nơi. Đặc biệt là Hữu Bật qua Ất. Bởi vì người ta coi Ất là phương vị Khôn thứ 2.

14' Rốt cuộc rồi tầng nào cũng như tầng nào.

15 +- 66 độ 33' là vị trí của Bắc Cực Khuyên và Nam Cực Khuyên. Tất nhiên nơi đây người ta phải điều chỉnh từ sai cho thích hợp.

## THỰC TẬP

Tác giả có lời mạo muội, tất nhiên trong giới độc giả cũng có nhiều bậc kiến thức lỗi lạc, cũng có nhiều vị đang cố gắng bỏ công nghiên cứu. Tác giả thêm mục này vào sách là để tạo thêm sự động não nhằm giúp độc giả lãnh hội kỹ lưỡng, đạt đến độ nhuần nhuyễn, lúc bất ngờ không có sách vẫn áp dụng được.

### CHƯƠNG I - DỊCH LÝ

1. Tự vẽ lại Tiên Thiên đồ.
2. Tự vẽ lại Hậu Thiên đồ.
3. Người ta có thể thay -- và -- thành ● và ○ không? Tại sao? Hoặc có thể thay bằng những ký hiệu nào khác không (vd -- thành ⊖, -- thành ⊕)? Nếu ta thay -- là ● và -- là ○, hãy đọc:

●                      ●  
●                      ○  
○                      ●

4. Với quẻ  : với lý do gì đó, quẻ này bị mất đi một vạch thứ nhì, nhưng lời chú lại ghi "Duyệt giả" thì bạn đoán là quẻ gì? Viết lại quẻ đó.

5. Bạn có khái niệm gì về quẻ Địa Sơn Khiêm?

### CHƯƠNG II - THIÊN VĂN, LỊCH PHÁP VÀ LA BÀN

1/ Từ quả Đất nhìn lên Mặt Trời với 1 thị giác là 36°; từ Mặt Trời nhìn lên Quả Đất với một thị giác 16°. Bán kính Quả Đất 6370km.

a. Tính khoảng cách từ Quả Đất đến Mặt Trời.

b. Bán kính Mặt Trời.

2/ Cho biết những dữ kiện của bài 1/ và bán kính Mặt Trăng là 1730km. Tính thời gian Nguyệt thực toàn phần của Quả Đất.

3/ Đã biết rằng, các Thiên Thể có tính hút lẫn nhau, sao trước mắt vẫn có sự tuần hoàn một cách điều hòa giữa Mặt Trời, Mặt Trăng và Quả Đất?

4/ Bất ngờ trong một tháng nào đó có 3 ngày thứ Bảy là ngày lễ. Hỏi ngày 28 của tháng đó thứ mấy?

5/ Nhằm vào tiết tháng Ba Dương lịch, một đêm nào đó Trăng lên đến đỉnh đầu lúc 10 giờ đêm. Hỏi, đó là ngày mấy của tháng Âm Lịch?

6/ Trăng đêm nay lên đến đỉnh đầu lúc 12 giờ 20 phút đêm. Hỏi trăng mọc khoảng mấy giờ?

7/ Trăng đêm nay ra khỏi mặt biển lúc 22 giờ.

Hỏi:

a/ Đêm qua Trăng ra khỏi mặt biển lúc mấy giờ?

b/ Đêm mai Trăng ra khỏi mặt biển lúc mấy giờ?

8/ Vào buổi tiết Xuân Phân, người ta muốn ấn định giờ Ngọ của một địa phương (Midi local), bằng cách chôn đứng cây cọc cao 3m, và cho bóng nắng ngắn nhất là 0,69m tại thời điểm 12 giờ 15 phút. hình /105

a. Hãy lập hệ thống giờ địa chi theo giờ đồng hồ (bắt đầu là Tí).

b. Hãy xác định vĩ độ địa phương đó.

Chú ý: Đây là cách xác định giờ Ngọ ở một nơi, chính xác nhất. Thường người ta tính giờ theo các sách Tử vi đã ấn định đều không chính xác.

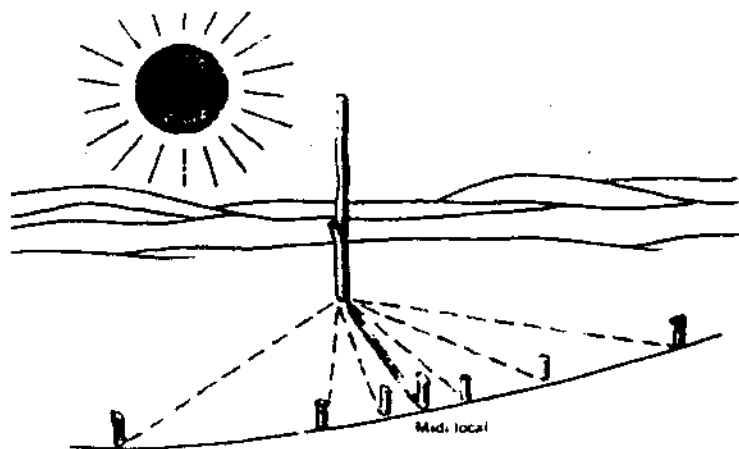

9/ Một chuyến tàu khởi hành từ 1 điểm trên Xích đạo đi về hướng Chánh đông, lúc ấy Trăng vừa lên khỏi biển là 19 giờ 30 phút. Đêm sau trăng lại nhô ra khỏi biển lúc 20 giờ. Tính vận tốc tàu (ĐS: 19,6km/giờ)

10/ Căn cứ vào bản lịch 1992, 1/1/1992 nhằm ngày thứ Tư. Hãy nghiên cứu bản lịch Tây 1932 (ĐS: 1/1/1932 thứ Sáu).

11/ Hãy làm lại những đề đã có sẵn trong Độn Giáp.

## CHƯƠNG 3

# NGŨ HÀNH

### 1. Phân biệt các dạng Ngũ hành

Sở dĩ Ngũ hành vẫn được xếp riêng thành một chương là vì Ngũ hành cũng rắc rối không kém gì La bàn. Cũng cùng một sơn hướng ấy khi thì đẩy qua Dương, khi kéo về Âm. Cổ nhân rất thiên biến vạn hóa trong việc giải thích.

Trong những chương trước (Dịch) đã có dịp bàn qua về Ngũ hành, giờ xin nói kỹ lại.

Ngũ hành là một yếu tính tổng quát được nói sớm nhất trong Kinh “*Thượng Thư*”. Gọi là “*Thượng*” vì Kinh này viết vào thời Thượng cổ (lời giải thích của đại đa số học giả). Trong sách này có thiên “*Hồng Phạm Cửu Trù*” (đời sau gọi tắt là *Phạm Trù*), nêu lên 9 tiên đề, thì Ngũ hành được đặt hàng đầu.

Ngũ hành gồm: Kim, Mộc, Thủy, Hỏa, Thổ. Tất cả vạn hữu vũ trụ đều do 5 đại công năng ấy hóa tác.

Tính chất của “*Thủy*”, thấm ướt, chìm xuống, trên mặt có gợn sóng nhấp nhàng, gặp nóng thì hóa khí nhưng lại khắc chế

với lửa.  
Luồn lỗ trong các lớp cát đá sau than cho ra nước tinh khiết.  
Nước giúp cây cối tươi

Một ngọn núi có dạng Thủy

Thủy Sơn

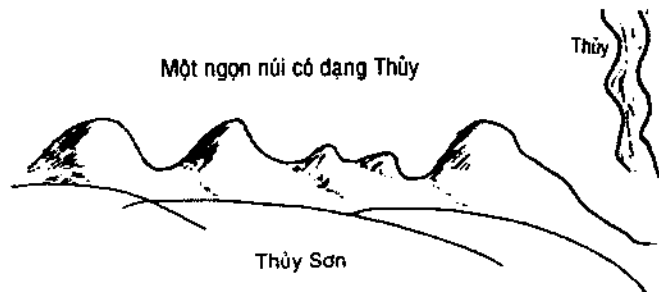



tốt sinh sôi nảy  
nở.

Tính của  
“Hỏa” là “hướng”  
lên, các “lưỡi lửa”  
đều nhọn và sắc.  
Lửa đốt cháy cây  
cối, nung chảy  
kim loại, cháy

luôn cả đất cát, làm khô kiệt nước. Tượng của lửa là “nhọn răng  
cưa”.

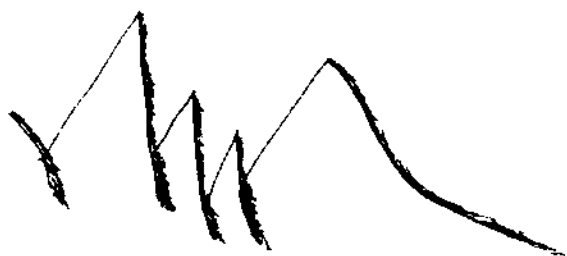

Ngọn núi có dạng Hỏa

Tính của “Thổ” là dung hòa. Hình dạng của  
Thổ là nặng nề trì trệ, tượng vuông. Kể cũng lạ,  
các thửa ruộng, vườn lý ra thì dạng gì cũng  
được, nhưng người ta lại thiên về vuông vức,  
trong khi đó làm hồ tắm cho các bà, lý ra xây  
vuông cho dễ thì lại làm “hồ bán nguyệt cho  
nàng... rửa chân”, thì Đất có dạng vuông cũng quá là... linh vậy!



Trong Kinh Thánh viết: “Đất thì vuông và có điểm tựa”.  
Nếu hiểu theo kiểu “đính chính” của Galilée và Copernic có vẻ  
khoa học và máy móc quá. Trong Đạo Đức Kinh Lão Tử nói:  
“Đại Phương vô ngưng”: Trời, Đất là thể Vuông Lớn, cái Vuông  
Lớn không có góc! Cái Vuông và Tròn của của Đạo Gia nếu  
quán xét với cặp mắt dung tục, với tâm lý thô thiển thì không  
thể thấy được dạng của những vật thể có kích thước cực lớn,  
hoặc cực nhỏ.

Người Trung Quốc dùng chữ 方 (Phương) có nghĩa là vuông,  
còn có nghĩa là phương hướng. Vì  
bốn phương tạo thành hai đường  
thẳng vuông góc nhau. Thuật ngữ  
Tây Phương cũng vậy. Cách xác định  
một địa điểm trên mặt đất không  
gì khác hơn là vẽ hai trục thẳng góc  
với nhau. Khó mà có được một ngọn



Dạng Thổ Sơn

núi có mặt bằng là hình vuông hay hình chữ nhật vừa phải.

Tính của Kim là “đàn hồi” (chun). Kim gặp Hỏa thì nhão, gặp Thổ thì sáng, Kim khắc chế với Mộc. Mộc gặp Kim thì chiết, chẻ. Những trận lớn mà xưa nay đều xảy ra vào mùa Thu. Thật vậy, trong chiến tranh người ta sử dụng rất nhiều kim loại. Chiến tranh thuộc kim “Di Tắc” là một trong 12 Âm luật của Trung Quốc



Dạng Kim



Dạng Thiên Sơn, Kim Sơn

(mỗi tháng sử dụng một âm luật khác nhau), được dùng ở tháng Bẩy. Mà “Di Tắc” cũng là luật chém giết (Âu Dương Tu). Bình thường kim loại thành những

thời tròn. Lại có một chuyện cũng khá ngẫu nhiên: Kinh Dịch nói: “Càn vi thiên” (Càn tượng trưng cho Trời). Và “Trời Tròn Đất Vuông” (Thiên viên Địa phương), Càn thuộc hướng Tây bắc thiên tây, thuộc Kim. Kéo theo Kim tượng tròn thì cũng đúng.

Cuối cùng là dạng Mộc. Mộc có tính thẳng, xanh tốt về mùa xuân, úa tàn về mùa thu. Đó là tính lớn của Trời Đất. Ta đã biết Kim khắc Mộc, nên Xuân Thu đối lập nhau. Mùa Thu khí 金 Kim sắc sắc làm gãy các mạch nhựa của cây cối nên lá

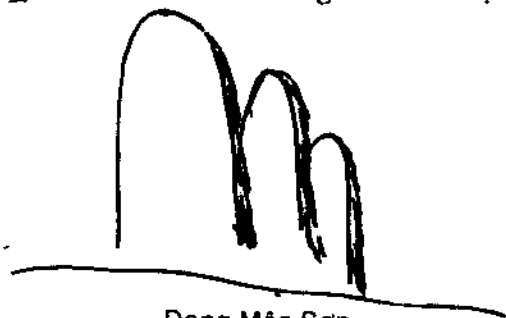

Dạng Mộc Sơn



Mộc

phải vàng úa. Mộc gặp Hỏa cháy thành tro bụi, gặp Thủy thì tươi tốt, gặp Thổ thì thân cây rắn chắc.

Đó là nói trên lý thuyết. Đứng trước những sơn tòa ngút mắt, mắt hút tâm nhìn, người ta khó mà phân biệt ra hình dạng một cách cụ thể. Nhiều tòa núi chấp nối vài ba ngọn nhọn hoắt như răng hổ, kể đó đem thêm những ngọn hình gợn sóng, rồi kéo theo một khối núi bằng phẳng nguy nga, thì khó kết luận nó hình gì. Thi hào Tô Đông Pha nói trong bài “Lư Sơn diện mục”:

*Hoành khan thành linh trác thành phong  
Cận viễn cao đê các bất đồng*

Quả vậy, cũng một ngọn núi đó, khi ta đứng trước mặt nhìn nó thấy núi có dạng Mộc Sơn hay Kim Sơn, nhưng khi trông nghiêng thấy nhọn như mũi kiếm. Các nhà phong thủy không am tường địa hình, không nắm vững bản đồ thì dễ ngộ nhận.

Trong Phong Thủy người ta chú ý nhiều nhất là cuộc đất, núi, nước. Hình dạng của ba đối tượng trên cũng bị Ngũ hành chi phối, xem có thuộc một trong 5 tông đó không. Tất nhiên mỗi dạng có một kết quả riêng.

Trên đây mới nói đến chuyện “Sơn”. Còn Thủy thì sao? Con sông nào lại chẳng dài, chẳng ngoằn ngoèo, chẳng thuộc loại dạng “Thủy”? Nhưng thủy không hẳn chỉ là một “dòng” thủy lưu, có khi còn là ao, đầm, đìa, hồ... Nếu thủy là dòng sông ngoằn ngoèo chín khúc thì chắc chắn thuộc “Thủy”. Con “thủy” ở xa uốn lượn thế nào thì ta chẳng biết, nhưng từ khi nó xuất hiện đến hiện trường, chảy “thẳng đuột” tới như cây cột, thì đây hẳn thuộc Mộc. Gặp loại “thủy” này chớ vội mừng. Nó là ác thủy đó. Ao, hồ hình tròn thuộc Kim thủy, hình vuông thuộc Địa (Thổ) thủy, nhiều góc nhọn chia ra đó là Hỏa thủy. Thực tế hình dạng này có khác một chút, vì

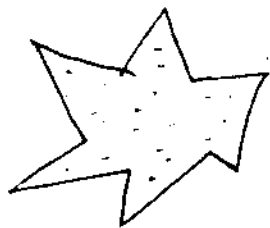

Hỏa Thủy

phải có ngòi nước chảy ra, ngòi nước chảy vào.

Phân biệt cho cuộc đất cũng vậy.

Trên đây là dùng Ngũ hành để phân biệt Sơn, Thủy, Địa Hình. Ngũ hành trong Phong Thủy rất nhiều loại.

## 2. Can Chi Ngũ Hành

a/ *Can*: Mười Can người xưa dùng chẳng khác gì những con số chỉ thứ tự, ví dụ một quyển sách chia làm 12 thiên (chẳng hạn), chương đầu gọi là “Giáp”, chương hai gọi là “Ất”... chương mười là “Quý”, chương Mười một gọi “Giáp Giáp”... từ đó tính đi. Càng về sau ngôn ngữ càng dồi dào, từng mỗi can ý nghĩa cũng thay đổi.

Giáp: sự đâm chồi nảy mầm về mùa xuân và héo úa về mùa đông.

Ất: Cây con phát triển.

Bính: Nở hoa.

Đinh: Báo trước mùa quả chín.

Mậu: Thu hoạch dồi dào.

Kỷ: Vạn vật trở lại trật tự. Sự ngủ đông (Hibernation).

Canh: Sự dồi dào.

Tân: Thừa kế của Canh, chuyển biến, phục hoạt.

Nhâm: Nhiệm vụ cao quý.

Quý: Sửa soạn đón tiếp mùa xuân.

*(Theo Evelyn Lip: Feng Shui)*

Kết quả:

10 Can	Giáp+	Ất-	Bính+	Đinh-	Mậu+	Kỷ-	Canh+	Tân-	Nhâm+	Quý-
5 Hành	Mộc	Mộc	Hỏa	Hỏa	Thổ	Thổ	Kim	Kim	Thủy	Thủy

b/ *Chi*: Trước đây ta đã có dịp bàn qua nguồn gốc của Địa Chi, nay xin nói thêm vài điểm.

i) Có điều hơi bất ngờ, danh xưng “Thiên Can” lại nói chuyện cây cối sinh trưởng ở dưới đất, còn nói chuyện các Tinh Tú trên trời thì dùng “Địa Chi”! ví dụ chi Thìn vốn do Sao

Cang Kim Long, chi "Tuất" do Sao Lâu Kim Cầu, chi Hợi do Sao Thất Hỏa Tri...

ii) Chính về vấn đề này một số nhà Phong Thủy xướng thuyết "10 Thiên Can là Dương và 12 Địa Chi là âm". Có người đề nghị ngược lại nhưng hai thuyết này không ai hưởng ứng. (2)

iii) Những người không hưởng ứng hai thuyết trên họ dựa vào tính "Tương Đới" của Dịch: "Trong Dương có Âm và trong Âm có Dương".

iv) Kết quả:

12Chi	Ti+	Sửu-	Dần+	Mẹo-	Thìn+	Tị-	Ngọ+	Mùi-	Thân+	Dậu-	Tuất+	Hợi-
5Hành	Thủy	Thổ	Mộc	Mộc	Thổ	Hỏa	Hỏa	Thổ	Kim	Kim	Thổ	Thủy

Trên đây là hai dạng Ngũ hành của Can Chi riêng rẽ để cho "biết" cái uyên nguyên của chúng, thực tế không áp dụng vào vấn đề gì.

### 3. Nạp Giáp Ngũ Hành

Rất nhiều người ngộ nhận Nạp Giáp Ngũ Hành là "Nạp Âm Ngũ hành". Hai loại Ngũ hành ấy khác nhau quá xa.

Nạp Âm Ngũ hành: Người ta dùng 5 vật bằng 5 chất Kim, Mộc, Thủy, Hỏa, Thổ, người ta đánh lên để phát ra tiếng kêu (riêng "Hỏa" thì họ nghiêng tai nghe tiếng lửa reo) để nhận định âm thanh ấy thuộc loại "cung bậc" gì. Nghe quen rồi, người ta nhận định âm thanh của người nói. vd, họ bảo: "Cô ca sĩ A có giọng Kim, người phát ngôn B có giọng Thổ..." Và 5 cung bậc ấy vẫn được ghép vào Ngũ hành (vì họ so sánh 5 cung bậc ấy với 5 thanh âm của Kim Mộc Thủy Hỏa Thổ).

Ngũ Âm: Giốc Chủy Cung Thương Vũ  
 Ngũ Hành: Mộc Hỏa Thổ Kim Thủy

Còn Nạp Giáp là qui "Can Chi" ấy ra "con nhà" Giáp gì, rồi từ đó mà tính ra hành của Can Chi đó.

Ví dụ: tuổi Đinh Hợi thuộc họ (con nhà) Giáp Thân, ta tính (sẽ nói cách tính sau) được Đinh Hợi thuộc Thổ.

Sau đây là lý luận của người xưa về Ngũ Hành qua Nạp Giáp:

*a/ Họ Giáp Tí:*

• Giáp Tí, Ất Sửu: Trên kia đã biết Tí thuộc Thủy, và Sửu thuộc Thổ. Tí là ngôi Chánh Bắc, nên nó là Vượng Thủy (Thủy mạnh), nên Thủy đây “lớn” như biển hồ, còn Kim do Thổ sinh (ở đây nó là Sửu Thổ), còn Giáp và Ất chỉ đóng vai trò phụ diễn. Kim sinh từ Sửu Thổ, Sửu Thổ bị biển bao phủ nên:

Giáp Tí, Ất Sửu thuộc Hải Trung Kim [Kim].

• Bính Dần, Đinh Mão: Dần, Mão đều thuộc Mộc. Mão là Chánh Mộc (Vượng Mộc). Hai cây cọ xát nhau mà sinh hỏa. Lại Bính Đinh thuộc Hỏa. Toàn bộ đây là Vượng Hỏa, chẳng khác “Lô hỏa thuần thanh”, nên:

Bính Dần, Đinh Mão thuộc Lô Trung Hỏa [Hỏa]

• Mậu Thìn, Kỷ Tị: Mậu Kỷ đều thuộc Thổ lại thêm Thìn là Mộ Thổ, Vượng Thổ (Thổ mạnh, lớn), nhờ sức ấm của Tị (bàng hỏa), nên vùng đất ẩm ấy trở thành rừng cây tươi tốt.

Mậu Thìn, Kỷ Tị thuộc Đại Lâm Mộc [Mộc]

• Canh Ngọ, Tân Mùi: Canh Tân đều thuộc Kim, Mùi thuộc Thổ, Ngọ là Chánh Hỏa. Dù là Chánh Hỏa dầu có nung kim cũng không tạo ra bao nhiêu đất bùn, lại hợp với Mùi, Thổ, nên nó chỉ được ghép:

Mậu Thìn, Kỷ Tị: Lộ bàng Thổ [Thổ] (Thổ bên đường)

• Nhâm Thân, Quý Dậu: Nhâm, Quý thuộc Thủy, Thân Dậu thuộc Kim. Dậu là chánh Kim. Hai Kim này nhờ có Thủy của Nhâm Quý cọ vào làm nó sáng lên như mũi kiếm nên:

Nhâm Thân, Quý Dậu thuộc: Kiếm phong Kim [Kim]

*b/ Họ Giáp Ngọ:*

• Giáp Ngọ, Ất Mùi: Ngọ là chánh Hỏa, Mùi là Mộ Thổ. Giáp Ất thuộc Mộc chỉ giúp cho lửa mạnh mà thôi. Dầu Kim có ẩn trong đất, nhưng nhờ có lửa mạnh Kim cũng phải chảy ra, nên:

Giáp Ngọ Ất Mùi thuộc Sa Trung Kim [Kim]

• Bính Thân, Đinh Dậu: Bính Đinh thuộc Hỏa. Kinh điển gọi phương vị của Thân là “Địa hộ” (ngổ đất), mà Dậu là phương Mặt Trời lặn, ánh sáng Mặt Trời bấy giờ bị núi đồi ngăn chặn dầu có lửa của Bính Đinh nó chỉ giúp thêm chút ít để le lói mà thôi nên gọi nó là “Lửa dưới núi”

Bính Thân Đinh Dậu thuộc Sơn Hạ Hỏa [Hỏa]

• Mậu Tuất, Kỷ Hợi: Mậu, Kỷ, Tuất đều thuộc Thổ (riêng Tuất là Mộ Thổ), lại thêm Hợi là bàng Thủy, giúp cho chút nước ngọt mà cây cối được đâm chồi nảy lộc. Nên:

Mậu Tuất Kỷ Hợi thuộc Bình Địa Mộc [Mộc]

• Canh Tí Tân Sửu: Sửu thuộc Thổ, Tí thuộc Thủy. Thổ gặp Thủy biến thành đất nhão. Canh Tân Kim bấy giờ chỉ là những cái bay để trét tường.

Canh Tí, Tân Sửu thuộc Bích Thượng Thổ [Thổ]

• Nhâm Dần, Quý Mẹo: Dần Mẹo đều thuộc Mộc, Nhâm Quý thuộc Thủy. Tuy vậy, Dần thuộc hướng Đông Đông Bắc nên pha chút Khôn Thổ, nhờ lớp nước của Nhâm Quý giúp đất trôi đi còn sót lại chút Kim (của Khôn Thổ), người ta gọi:

Nhâm Dần, Quý Mẹo thuộc Kim Bạch Kim [Kim]

c/ *Họ Giáp Thìn:*

• Giáp Thìn, Ất Tị: Giáp Ất đều thuộc Mộc, nhưng Giáp không hề là chánh Mộc (vì Mão là chánh Mộc không bao giờ nhận Giáp đi cùng). Trong khi đó Tị thuộc Hỏa nhưng không hề là chánh Hỏa, tuy vậy nơi Thìn, Tị ở đó không khả năng phát triển, cây khô héo dần và bị cháy đi sinh ra một thứ lửa như đã bị khống chế, gọi là Phú Đăng Hỏa (đèn bị che).

Giáp Thìn, Ất Tị thuộc Phú Đăng Hỏa [Hỏa]

• Bính Ngọ, Đinh Mùi: Bính, Đinh Ngọ đều thuộc Hỏa, riêng Bính và Ngọ đều là vượng Hỏa, thế mà gặp Mộ Thổ Mùi là thứ đất Nghĩa địa, đất gò bị khắc chế, lửa này bốc hơi nóng lên cao, gặp lạnh đọng lại thành mây, nên nó được gọi là Thiên Hà Thủy (nước sông Trời).

Bính Ngọ, Đinh Mùi thuộc Thiên Hà Thủy [Thủy]

• **Mậu Thân, Kỷ Dậu:** Mậu Kỷ đều thuộc Thổ. Thân có một phần gia thổ bên Khôn (thường gọi là Khôn Thân), còn Dậu là hướng của ao, hồ đầm trạch, tất nhiên quanh ao đầm ấy hoàn toàn là đất, nên:

Mậu Thân, Kỷ Dậu thuộc Đại Trạch Thổ [Thổ]

• **Canh Tuất, Tân Hợi:** Canh Tân đều thuộc Kim, Tuất là Mộ Thổ. Nơi đây dẫu có Hợi Thủy chất lọc thì cũng chỉ cho một ít vàng như vàng của Thoa, nhẩn, nên:

Mậu Thân, Kỷ Dậu thuộc Thoa Xuyên Kim [Kim]

• **Nhâm Tí, Quý Sửu:** Nhâm Tí, Quý đều thuộc Thủy, mà Nhâm Tí là vượng Thủy, gặp Sửu Mộ Thổ chẳng khác gì những bãi, cồn, cù lao trên sông Bộc ở nước Vệ, chỉ thích hợp cho cây dâu, nên:

Nhâm Tí, Quý Sửu thuộc Tang Giá Mộc [Mộc]

*d/ Họ Giáp Tuất:*

• **Giáp Tuất, Ất Hợi:** Giáp Ất tuy thuộc Mộc nhưng nằm ở gần Mộ Địa (Tuất) lại có ít Thủy của Hợi chằm bắm, cây chóng phát triển không bao lâu nước nơi ấy cũng kiệt (vì nước của Hợi vốn ít, lại ở gần gò), lửa từ cây tự động sinh ra và phát cháy, nên gọi là Lửa đầu núi:

Giáp Tuất, Ất Hợi thuộc Sơn Đầu Hỏa [Hỏa]

• **Bính Tí, Đinh Sửu:** Tí là Chánh Thủy, nhưng Bính Đinh thuộc loại hỏa “ăn theo” (tòng” nơi Mộ Sửu. Chánh Thủy không kiệt nhưng không thể tung hoành như sông biển, nên nó chỉ là nước khe suối:

Bính Tí, Đinh Sửu thuộc Giản Khê Thủy [Thủy]

• **Mậu Dần, Kỷ Mão:** Mậu, Kỷ đều thuộc Thổ, Thổ này không phải là Mộ Thổ, nó đủ sức nuôi cây cối xứ Dần, Mão (Mão là Chánh Mộc) nên gọi nó là Đất đầu thành:

Mậu Dần, Kỷ Mão thuộc Thành Đầu Thổ [Thổ]

• **Canh Thìn, Tân Tị:** Canh, Tân đều thuộc Kim, Tị là bàn Hỏa, Thìn là đất gò, lửa tuy ít nhưng kim cũng quá ít, nên lửa đó đủ sức nung kim đến trắng ra, nên:



Canh Thìn, Tân Tị thuộc Bạch Lạp Kim [Kim]

• Nhâm Ngọ, Quý Mùi: Nhâm Quý đều thuộc Thủy, Mùi là đất ở hướng Tây Tây Nam, Ngọ là Vương Hỏa. Đất ấy nuôi cây được là nhờ có nước. Phi lao là loại cây rất thích hợp với vùng nhiệt đới, động cát đồi gò là nơi dung thân rất thích hợp với chúng nên:

Nhâm Ngọ, Quý Mùi thuộc Dương Liễu Mộc [Mộc]

e/ *Họ Giáp Dần:*

• Giáp Dần, Ất Mão: Giáp Ất Dần Mão đều thuộc Mộc, và Mão là chánh Mộc. Muốn nuôi sống cây cối xứ này, chắc chắn phải có sông vừa phải hoặc những khe suối lớn, nên:

Giáp Dần, Ất Mão thuộc Đại Khê Thủy [Thủy]

• Bính Thìn, Đinh Tị: Bính, Đinh, Tị đều thuộc Hỏa, nhưng Thìn là Mộ địa, lửa nơi này dầu có phát cháy thì tro bụi của nó cũng bị vùi lấp trong đất thôi. Nên:

Bính Thìn, Đinh Tị đều thuộc Sa Trung Thổ [Thổ]

• Mậu Ngọ, Kỷ Mùi: Mậu, Kỷ, Mùi đều thuộc Thổ, duy có Ngọ là chánh Hỏa. Chánh Hỏa gặp 3 thứ Thổ vây bọc, trong đó có cả Mộ Thổ, tất nhiên Hỏa phải thường lên cao, nên:

Mậu Ngọ, Kỷ Mùi thuộc Thiên Thượng Hỏa [Hỏa]

Canh Thân, Tân Dậu: Canh, Thân, Tân, Dậu đều thuộc Kim, nó lại thuộc về tháng Bảy và tháng Tám, tháng mà mọi cây cối đều điêu tàn, chỉ có một loại cây có vẻ tươi tốt đó là cây lựu, nên:

Canh Thân, Tân Dậu thuộc Thạch Lựu Mộc [Mộc]

• Nhâm Tuất, Quý Hợi: Nhâm, Quý, Hợi đều thuộc Thủy. Nơi cuối Hợi lại có sao Lâm Quan thuận cư (Lâm Quan thuộc chòm sao Trường Sinh, nếu Dương Thổ tính Trường Sinh từ Thân, thuận đến Hợi gặp Lâm Quan ở đó), nên Quý Hợi Thủy sẽ là vương Thủy. Thủy ấy sẽ hòa hợp nơi đại hải. Nên:

Nhâm Thân, Quý Hợi thuộc Đại Hải Thủy [Thủy]

f/ *Họ Giáp Thân:*

• Giáp Thân, Ất Dậu: Hai Kim Thân Dậu đều nằm phương

Tây, cây cối ở đây khó mà vượng được. Họa chẳng có một thứ nước khe suối nào đó mới nuôi được cây cối, nên:

Giáp Thân, Ất Dậu thuộc Tuyên Trung Thủy [Thủy]

• Bính Tuất, Đinh Hợi: Bính Đinh đều thuộc Hỏa, mà Tuất là Thiên Môn (cổng Trời). Lửa cháy bên trên sẽ tạo ra lớp đất lưng chừng, gọi là Đất trên nhà (đất ấy không khác nào cái ổ tò vò) nên:

Bính Tuất, Đinh Hợi thuộc Ốc Thượng Thổ [Thổ]

• Mậu Tí, Kỷ Sửu: Mậu, Kỷ, Sửu đều thuộc Thổ, mà Tí là chánh Thủy. Thủy không thể tạo ra Thổ, chỉ có Hỏa. Hỏa ở trong trái mùa, trong đạn, trong những vật dễ cháy và dễ nổ. Nên:

Mậu Tí, Kỷ Sửu thuộc Thích Lịch Hỏa [Hỏa]

• Canh Dần, Tân Mẹo: Canh Tân đều thuộc Kim. Dần Mẹo thuộc Mộc. Mẹo là chánh Mộc, gọi nó là Trường Sinh Mộc, phát xuất từ Hợi giao lưu tại Mẹo gặp Đế vượng, nên mới có được loại mộc của Lão Tùng, gọi:

Canh Dần, Tân Mẹo thuộc Tùng Bá Mộc [Mộc]

• Nhâm Thìn, Quý Tị: Nhâm, Quý đều thuộc Thủy, Thìn là đất Mộ Khố. Tị là bàn Hỏa. Lửa đây chỉ đủ sức giúp thêm cho Đất có phần rắn rỏi, để Nước Nhâm Quý có dịp tạo thành sông suối mà chảy đi. Nên:

Nhâm Thìn, Quý Tị thuộc Trường Lưu Thủy [Thủy]

\* Sự qui nạp Can Chi trên đây của Cổ nhân về Ngũ Hành Nạp Giáp có nhiều chỗ lúng túng gượng ép. Sách vở sao đi chép lại của đám hậu bối (đời sau) thế nào cũng tự ý sửa đổi ít nhiều mà làm lạc chánh nghĩa của nó. Chúng ta đọc lại những lời nghị luận trên đây chắc chẳng tránh khỏi những sự khả nghi. Dù sao thì phần cốt lõi [Ngũ Hành] không thể thiếu.

Ngũ Hành Nạp Giáp dùng để tính việc sinh khắc, coi tuổi cưới gả, đi xa, cất nhà... mọi sinh hoạt hàng ngày rất ứng nghiệm.

Đọc qua phần Ngũ Hành Nạp Giáp, các cặp:

– Giáp Tí, Giáp Ngọ: cùng Hành; [Kim, Hỏa, Mộc, Thổ, Kim]

– Giáp Thìn, Giáp Tuất: cùng Hành; [Hỏa, Thủy, Thổ, Kim, Mộc]

– Giáp Dần, Giáp Thân: cùng Hành; [Thủy, Thổ, Hỏa, Mộc, Thủy]

Vậy muốn tính năm Can Chi nào đó thuộc Hành gì, ta chỉ có cách qui nó ra thuộc Giáp gì rồi theo qui tắc tổng quát sau đây mà qui nạp:

*Tí Ngọ: Ngân dâng giá bích cầu*

*Thìn Tuất: Yên mãn tự chung lâu*

*Dần Thân: Hán địa siêu sài tháp*

Trên đây là 3 câu thiệu, mỗi chữ chỉ một hành tùy theo chữ đó mang bộ gì. Và, mỗi chữ phải đọc 2 lần (vd: Giáp Tí, Ất Sửu đều hành Kim, vậy phải đọc “ngân, ngân”).

Vd áp dụng. Giờ Đinh Hợi thuộc hành gì. Ta tính ra Đinh Hợi thuộc họ Giáp Thân. Mà Dần, Thân thì: “Hán, Hán, Địa, Địa...”, do đó Đinh Hợi thuộc Thổ nếu kỹ hơn thì gọi là ốc – thượng – thổ. Đọc giả chỉ cần nhớ 3 câu thiệu trên là đủ. Trong Phong Thủy chỉ cần hành chữ không cần phân loại chi li. Và dĩ nhiên muốn tính, các bạn phải dùng bàn tay trái như đã hướng dẫn trước đây.

**Ghi chú:** Bài giảng luận về Ngũ Hành trên đây hay dùng “Mộ” chỉ cho Thìn, Tuất, Sửu, Mùi. Nói cách khác, Thìn Tuất Sửu Mùi gọi là “Tứ Mộ”. Việc này cũng có nguyên do: “Mộ” là một Sao trong vòng “Trường Sinh tinh hệ”: Trường Sinh, Mộc Dục, Quan Đới, Lâm Quan, Đế Vượng, Suy, Bệnh, Tử, Mộ, Tuyệt, Thai, Dương, thì Mộ là ngôi thứ 9. Trường Sinh chỉ được khởi ở Dần Thân Tị Hợi (gọi 4 phương vị đó là Tứ Sinh), và nếu tính theo chiều thuận thì Mộ sẽ ở vào Thìn, Tuất, Sửu, Mùi.

#### **4. Hồng Phạm Ngũ Hành**

Hồng Phạm Ngũ Hành còn gọi là **Tông Miếu Ngũ Hành** hay **Đại Ngũ Hành** tóm tắt như sau:

- Giáp Dần Thìn Tốn Tuất Khâm Thân Tân:	Thủy
- Cấn Chấn Tị:	Mộc
- Bính Ngọ Nhâm Ất:	Hỏa
- Đoài Đinh Càn Hợi:	Kim
- Sửu Quý Khôn Canh Mùi:	Thổ

a) Trong đó chúng ta thấy chỉ có một "Khâm" là đúng phương vị Thủy. Còn Thìn, Tuất ta từng biết đó là thuộc Mộ Thổ. Vả lại, Thiên Hồng Phạm Cửu Trù chỉ nói vấn tất về Ngũ Hành, còn chuyện dẫn giải như sau đây là do người đời sau thêm vào!

b) Phần này ta để ý, vẫn dù 24 sơn, nhưng Tí Ngọ Mão Dậu được thay bằng Khâm Ly Chấn Đoài. Trong 24 sơn này tuyệt đối không có Mậu và Kỷ, nhưng các sách Việt Ngữ hay viết nhầm Mậu Kỷ là do họ dịch nhầm tự dạng Tuất và Tị.

c) Hồng Phạm Ngũ hành rất phức tạp và rất thường dùng. Lời sách thuyết minh về thuyết này có nói: "Sơn bất động, Thủy năng lưu động, cố, Hồng Phạm Ngũ Hành chuyên dụng tiên nạp thủy lưu". Xét về mặt hình thức, Hồng Phạm Ngũ Hành dùng Bát Quái ứng thông với Can Chi. Người xướng xuất thuyết này có lẽ dựa trên một căn bản luận thuyết nào đó, nhưng vì ngày trước chữ nghĩa cô đọng khiến các học giả đời sau chú giải mỗi người mỗi cách, khó nắm được ý nghĩa sâu xa của nó:

i- Giáp Ất đều thuộc Mộc, nhưng Giáp qui vào Càn và Ất nạp vào Khôn. Càn ≡ Khôn ≡ giao phối, Càn biến ra Khâm ≡, Khôn biến ra Ly ≡, Giáp theo Càn mà thuộc Thủy, Ất theo Khôn mà thuộc Hỏa.

ii- Bính Đinh đều thuộc Hỏa, nhưng Bính qui vào Cấn, Đinh nạp vào Đoài. Cấn ≡ Đoài ≡ ứng hợp, Cấn biến thành Ly ≡, Đoài biến thành Càn ≡. Bính theo Cấn mà thuộc Hỏa, Đinh theo Đoài mà thuộc Kim.

iii- Canh Tân đều thuộc Kim, nhưng Canh qui vào Chấn, Tân nạp vào Tốn. Chấn ≡ Tốn ≡ tương giao, Chấn biến thành

Khôn ≡, Tồn biến thành Khâm ≡. Canh theo Chấn mà thuộc Thổ, Tân theo Tốn mà thuộc Thủy.

*iv-* Nhâm Quý đều thuộc Thủy, nhưng Nhâm qui vào Ly, Quý nạp vào Khâm. Khâm ≡ Ly ≡ tương tác, Ly hóa thành Càn, Khâm hóa thành Khôn. Nhâm theo Ly nên thuộc Hỏa, Quý theo Khâm nên thuộc Thổ. Đến chỗ này lời sách chú: "Càn Tiên Thiên vốn là hướng Nam. Nhâm ứng với Càn thuộc Kim, nhưng Kim Nhâm chịu không nổi lửa Tiên Thiên, nên Nhâm tự hóa mình thành Ly để chịu Hỏa của Ly".

Càn và Khôn vốn là Kim và Thổ, là nguồn gốc của Âm Dương, là cha mẹ của các quái, tất nhiên không thể biến đổi. Khâm Ly Chấn Đoài là tứ Chính có nhiệm vụ coi ngó bốn phương, cũng không bị biến động.

Cấn Thổ, Tốn Mộc là những ngưng cung (ở góc) đó chính là hướng Đông Bắc, Đông Nam có nhiều biến động, Thìn Tuất Sửu Mùi cũng vậy. Thìn Tuất là Dương động, Sửu Mùi là Âm tĩnh, Dương động hóa thành Thủy, Âm tĩnh thành Thổ...

Rõ ràng, các cặp Càn Khôn, Đoài Cấn, Li Khâm, Chấn Tốn đều nằm trong phương vị đối xứng với nhau qua tâm của Tiên Thiên. Đem một phương vị của Hậu Thiên qui nạp qua Tiên Thiên. Hồng Phạm Ngũ Hành dùng để quan sát hướng thủy.

### **5. Chính Ngũ Hành**

Đây là loại Ngũ Hành ta thường gặp.

*a-* Khôn Cấn thuộc Thổ. Thìn Tuất Sửu Mùi cũng thuộc Thổ. Trong Bát Quái Thổ chiếm vị trí Trung Tâm (số 5 và 10. 5 thuộc Dương Thổ, 10 thuộc Âm Thổ).

*b-* Hợi Nhâm Tí Quý chỉ phương Bắc, thuộc Thủy.

*c-* Dần Giáp Mão Ất Tốn chỉ phương Đông, thuộc Mộc.

*d-* Tị Bính Ngọ Đinh chỉ phương Nam, thuộc Hỏa.

*e-* Thân Canh Dậu Tân Càn chỉ phương Tây, thuộc Kim.

Tổng cộng 24 sơn hướng, phân bố theo tiêu chuẩn Lạc Thư. Các số 1, 3, 5, 7, 9 bấy giờ được coi là Thần Sao (Tinh Thần) gọi là Thiên Nhất, Thiên Tam, Thiên Ngũ, Thiên Thất, Thiên Cửu,

chỉ cho những ngôi Dương: Bắc, Đông, Trung Cung, Tây, Nam. Các số 2, 4, 6, 8 cũng được coi là Thần Sao gọi là Địa Nhị, Địa Tứ, Địa Lục, Địa Bát chỉ cho các hướng phụ: 2 (Khôn) Tây Nam, 4 (Tốn) Đông Nam, 6 (Càn) Tây Bắc, 8 (Cấn) Đông Bắc. Gọi Thiên và Địa là cách gọi theo Dịch số (Thiên Nhất, Địa Nhị, Thiên Tam, Địa Tứ...)

Chánh Ngũ Hành là thuyết rất khoa học, chuyên dùng khảo sát phương vị, Long Mạch, Âm Dương sinh khác. Với những số kèm theo rất được mở rộng trong Độn Giáp và thuyết Huyền Không (sẽ gặp trong phần Dương Trạch).

### **6. Bát Quái Ngũ Hành**

Trên đây ta đã thấy Hồng Phạm Ngũ Hành và Chính Ngũ Hành cũng lôi cả Bát Quái vào, để ép các phương vị khác phải theo. Bây giờ lại có "Bát Quái Ngũ Hành" riêng biệt. Thật ra người xưa không đặt cho một cái tên loại Ngũ Hành này, vì thấy vai trò của Bát Quái "chính thống". Bát Quái Ngũ Hành lấy Can Chi ghép thành từng nhóm mà khảo sát sở thuộc của nó. Tóm tắt:

- Chấn Canh Hợi Mùi Tốn Tân:	MỘC
- Càn Giáp Đoài Đinh Tị Sửu:	KIM
- Khâm Quý Thân Thìn:	THỦY
- Li Nhâm Dần Tuất:	HỎA
- Khôn Ất Cấn Bính:	THỔ

Vẫn 24 sơn hướng. Ta để ý, trong 5 nhóm, 4 nhóm trên dùng phép Tam hợp để ghép Ngũ Hành.

Đây là vòng 12 chi. Cứ 3 đỉnh của một tam giác đều hợp thành một bộ gọi là TAM HỢP (Nơi rộng cho vòng 24 sơn hướng, cũng 3 đỉnh tam giác đều, ta có 8 bộ Tam hợp).

Có 4 nhóm Tam Hợp:

- Tị DẬU Sửu
- Hợi MỆO Mùi
- Thân TÍ Thìn

- Dẫn NGỌ Tuất

Trong đó Tí Ngọ  
Mẹo Dậu là 4 phương  
chính, theo thứ tự:

- Tí: Bắc Khâm  
Thủy

- Ngọ: Nam Ly  
Hỏa

- Mẹo: Đông  
Chấn Mộc

- Dậu: Tây  
Kim.

Xét lại trên đây,  
nhóm Chấn Canh  
Hợi Mùi Tốn Tân,  
trong đó Chấn Hợi  
Mùi là Tam Hợp.

Chấn là trung tâm của nhóm thuộc Mộc, nên cả nhóm thuộc Mộc (Canh theo Chấn, Tân theo Tốn, Chấn Tốn thuộc Mộc, nên Canh Tân thuộc Mộc, còn Hợi, Mùi là thành viên).

Tương tự: Nhóm Đoài Tị Sửu là Tam Hợp. Trong đó Giáp theo Cấn, Đinh theo Đoài, Tị Sửu là thành viên, nên cả nhóm thuộc Kim.

Khâm Thân Thìn là Tam hợp, Quý theo Khâm. Cả nhóm thuộc Thủy.

Ly Dẫn Tuất là Tam hợp. Nhâm theo Ly, nên cả nhóm thuộc Hỏa.

Khôn Cấn thuộc Thổ. Ất theo Khôn, Bính theo Cấn, nên cả nhóm thuộc Thổ.

Cách lý luận ở đây, như Giáp theo Cấn, Ất theo Khôn... giống như Hồng Phạm Ngũ Hành. Do vậy ta biết, trong cái tiên dẫu nào đó đã có một cơ sở lý luận rồi. Nên xem lại phần Hồng Phạm Ngũ Hành.

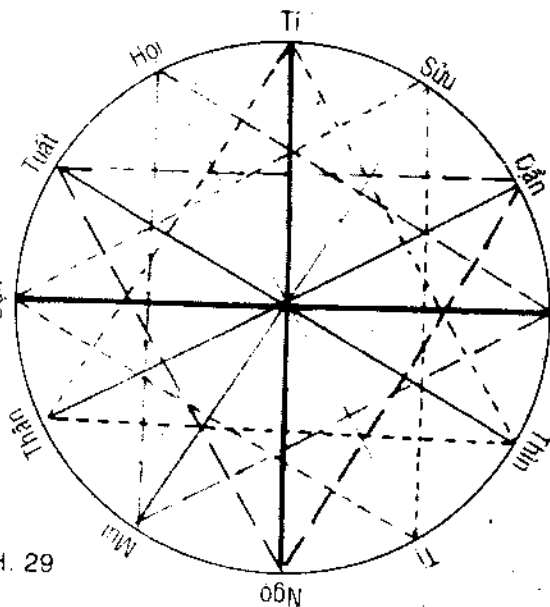

## **7. Tứ Kinh Ngũ Hành**

Tứ Kinh Ngũ Hành không có gì mới mẻ. Mộc Đông, Kim Tây, Thủy Bắc, Hỏa Nam, bỏ đi Thổ Trung (Phong Thủy không chú trọng phương trung cung, ít nhất cũng là ở phần Âm trạch), chuyên dùng để quan sát Tứ chính, và sự sinh khắc của chúng.

## **8. Tam Hợp Ngũ Hành**

Phần này lại là bộ phận chính của Bát Quái Ngũ Hành. Đây chỉ xét về 12 phương vị của phần 12 Địa Chi (mỗi bộ Tam Hợp lấy chữ giữa làm chính phương và chính hành, hai chi hai bên là phụ tùng phải phụ thuộc vào chính):

- Tị DẬU Sửu : cục Kim
- Hợi MỆO Mùi : cục Mộc
- Thân TÍ Thìn : cục Thủy
- Dần NGO Tuất : cục Hỏa.

Cái sườn của nó vẫn là Tứ Chính Ngũ Hành.

## **9. Song Sơn Ngũ Hành**

Song Sơn Ngũ Hành cũng gần giống như Tam Hợp Ngũ Hành, hai chữ liên tiếp cùng một đặc tính hợp nhau thành bộ, lại hợp với bộ Tam Hợp mà hình thành:

- Càn Hợi Giáp Mão Đinh Mùi: THAM LANG MỘC
- Khôn Thân Nhâm Tí Ất Thìn: VĂN KHÚC THỦY
- Cấn Dần Bính Ngọ Tân Tuất: LIÊM TRINH HỎA
- Tốn Tị Canh Dậu Quý Sửu: VŨ KHÚC KIM

Trong đó các cặp Càn Hợi, Giáp Mão, Đinh Mùi... là 2 sơn liên tiếp. Và: Hợi Mão Mùi là 1 bộ Tam hợp. Càn Giáp Đinh là bộ Tam hợp. Các chi kia từ đó mà suy. Nhìn hình vẽ này ta thấy, Giáp hay đi với Càn; Ất hay đi với Khôn; Bính đi với Cấn...

Các nhà phong thủy rất coi trọng Song Sơn Ngũ Hành, vì vận dụng thứ Ngũ Hành này rất dễ và chính xác, dùng nó để khảo sát Sa, Thủy.



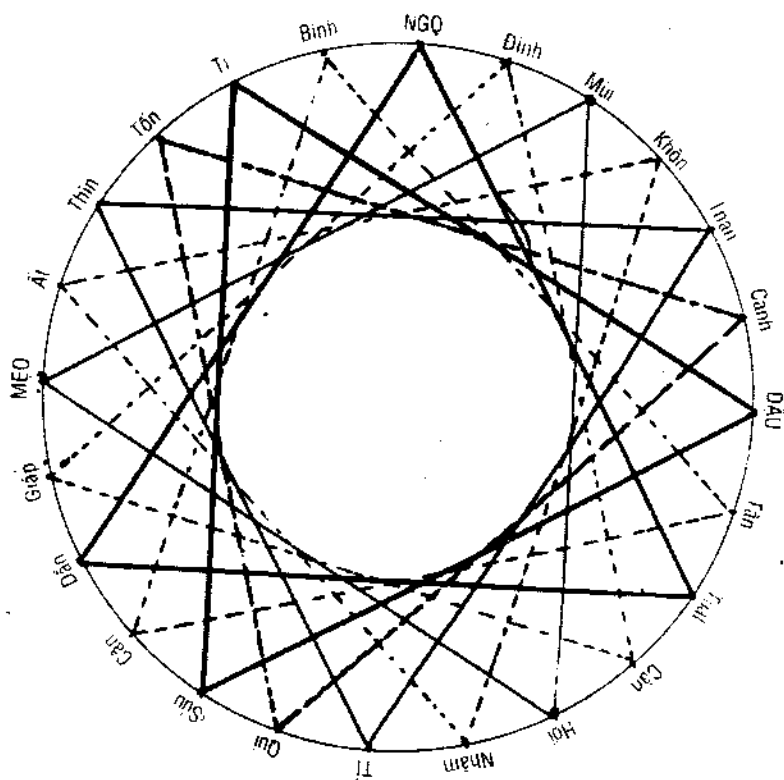

### 10. Tứ Sinh Ngũ Hành

Đây là nói về Vòng Sao Trường Sinh. Vòng Sao này được “an” (đặt vào đúng vị trí) theo “bát Can” của la bàn (8 sơn trong 24 sơn). Trước đây ta đã biết:

GIÁP = DƯƠNG MỘC	BÍNH = DƯƠNG HỎA
ẤT = ÂM MỘC	ĐINH = ÂM HỎA
CANH = DƯƠNG KIM	NHÂM = DƯƠNG THỦY
TÂN = ÂM KIM	QUÍ = ÂM THỦY

Khi xem hướng Lưu thủy (dòng chảy, nguồn nước...) hoặc Long mạch (đồi, núi tạo ra “huyệt”, nơi mà người ta định an

táng, hoặc dự định xây dựng một ngôi nhà), kim la bàn chỉ một trong 8 hướng này, thì ta đo theo đó mà an Trường Sinh. Có người thắc mắc, 8/24 hướng, có khi la bàn chỉ không nhằm hướng thì sao? Xin hãy yên tâm, một dãy núi, một dòng nước, thậm chí là một ao, chuôm nhỏ, ta xoay xở la bàn thế nào cũng được hướng.

Xin nhắc lại, vòng Trường Sinh theo thứ tự: Trường Sinh (Sinh), Mộc Dục (Mộc), Quan Đối (Đối), Lâm Quan (Quan), Đế Vương (Vượng), Suy, Bệnh, Tử, Mộ, Tuyệt, Thai, Dương. (phải nằm lòng).

\* Với Dương Can:

Mộc:	Khởi Trường Sinh tại Hợi.	Kim:	Khởi Trường Sinh tại Tị
Hỏa:	Khởi Trường Sinh tại Dần.	Thủy:	Khởi Trường Sinh tại Thân

\* Với Âm Can (2):

Mộc:	Khởi Trường Sinh tại Ngọ.	Kim:	Khởi Trường Sinh tại Tí
Hỏa:	Khởi Trường Sinh tại Dậu.	Thủy:	Khởi Trường Sinh tại Mẹo

(có 4 câu thiệu để nhớ:

*Hỏa Dần, Mộc Hợi, Kim Sinh Tị  
 Dương Thủy Trường Sinh an tại Thân  
 Kim Mộc Trường Sinh qua Tí, Ngọ  
 Thủy Hỏa Trường Sinh tại Chấn Đoài).*

Sau khi biết được vị trí Khởi Trường Sinh rồi, nếu Dương Can an 11 sao còn lại (dĩ nhiên là về Sơ đồ trên giấy rồi an các Sao đó, để biết trên thực tế, 11 sao kia nằm ở phương vị nào. Hai hướng tốt là SINH, VƯỢNG, khá tốt ĐỐI, QUAN, MỘC, DƯƠNG, sao Thai bán hung bán kiết, còn lại đại hung) theo chiều thuận của Kim Đồng hồ. Gặp Âm Can an theo chiều nghịch của Kim đồng hồ.

Vd1: Kim la bàn chỉ vào chữ "NHÂM", thì ta biết đó là Dương Thủy, tất nhiên Trường Sinh phải khởi từ chữ "Thân" trên la bàn, kể đó 11 sơn hướng còn lại là Dậu, Tuất, Hợi, Tí, Sửu... Ta lần lượt ghi Mộc Dục, Quan Đối, Lâm Quan, Đế Vương, Suy... thì ta được Đế Vương tại Tí...

Vd2: Kim La bàn chỉ vào chữ “ĐINH”, ta biết ngay đó là Âm Hỏa, vậy Khởi Trường Sinh tại Dậu (trên la bàn), kế đó là Thân, Mùi, Ngọ, Tị... ta lần lượt an Mộc Dục, Quan Đới, Lâm Quan, Đế Vương..., đặt hương mộ hay hương nhà thì quá tốt.

### 11. Huyền Không Ngũ Hành

Huyền là sự biến hóa mầu nhiệm, nguyên nghĩa của nó là “đen”, nằm trong chữ “Huyền Vũ”, chỉ cho “nước”; Không là hư linh. Ở đây có một ý nghĩa là biến hóa, không dựa vào những căn bản thường tình mà tính. Có một số học giả từ đời Nguyên, Minh và nhất là Mãn Thanh, phát huy môn Huyền Không thành Huyền Không học thuyết, phát huy Thư số, đem Lạc Thư áp dụng tính toán để giải đáp các vận an nguy về gia trạch. Lý thuyết này xem ra có cơ sở và dễ gắn liền với khoa học. Tôi sẽ có dịp bàn đến ở những chương sau.

Ở đây Huyền Không Ngũ Hành chuyên dùng sinh nhập, khắc nhập, sinh xuất khắc xuất để tính cát hung. Điều đáng nói, Huyền Không Ngũ Hành chỉ dùng trong việc “khai môn phóng thủy” trong dương trạch mà thôi, non tay không dám dùng cho âm trạch:

Bính Đinh Ất Dậu	:	Hỏa
Càn Khôn Mẹo Ngọ	:	Kim
Hợi Quý Cấn Giáp	:	Mộc
Tuất Canh Sửu Mùi	:	Thổ
Tí Dần Thìn Tốn	:	Thủy
Tân Tị Thân Nhâm	:	Thủy

**Ghi chú:** Trước đây ta từng nghe Sinh, Khắc nhưng đi sâu vào vấn đề, thì thấy mỗi loại có hai hướng khác nhau. vd, lấy Kim làm mẫu:

Thổ  $\xrightarrow{\text{Sinh}}$  Kim  $\xrightarrow{\text{Sinh}}$  Thủy

Đối với Kim: Thổ sinh Kim gọi là sinh nhập

Kim sinh Thủy gọi là sinh xuất

Hỏa  $\xrightarrow{\text{khắc}}$  Kim  $\xrightarrow{\text{khắc}}$  Mộc

Đối với Kim: Hỏa khắc Kim, gọi là khắc nhập

Kim khắc Mộc, gọi là khắc xuất

⊕ Sinh nhập: Cát

+ Sinh xuất: tiểu cát

⊖ Khắc nhập: đại hung

- Khắc xuất: hung

Hành	⊕	+	⊖	-
Kim	Thổ	Thủy	Mộc	Hỏa
Mộc	Thủy	Hỏa	Thổ	Kim
Thủy	Kim	Mộc	Hỏa	Thổ
Hỏa	Mộc	Thổ	Kim	Thủy
Thổ	Hỏa	Kim	Thủy	Mộc

Xin lấy một đoạn "THỦY PHÁP" của Tả Ao tiên sinh để làm chứng:

*Muốn sinh tử tức vương nhân  
Thì tìm SINH vị bản thân triều lai  
Muốn thăng quan tước lộc tài  
Thì tìm VƯỢNG vị thủy lai hội đường  
Cứ nơi mạch ấy cho tương  
Tả thuận, hữu nghịch hai đường cho thông  
Lập huyết tọa hướng mới dùng  
Cứ phép "Bào lại" Huyền Không Ngũ Hành  
Cứ như Thủy Pháp Nang Kinh  
Kim Mộc Thủy Hỏa thông minh cho lẽ  
Năm hành phóng luận một vì  
Bình Mộc Giáp Ất, Giáp thì Mộc dương  
Ất là Âm Mộc đã tương  
Phông dây suy biết Âm Dương Ngũ Hành  
Cứ đó mà khởi TRƯỜNG SINH  
GIÁP SINH tại Hội, Ất dành Ngọ cung  
Hội thuận, Ngọ nghịch hai dòng  
Hắn còn xuôi ngược cho thông một vì*

Nước SINH, nước VƯỢNG châu về  
Nước TỬ, nước TUYẾT chảy đi mặc lòng  
Cử hương làm chủ bản cung  
Kim Mộc Thủy Hỏa cho thông hướng nào  
Nhất là được Nước SINH VÀO  
Nhì là được Nước KHẮC VÀO hướng ta  
Mong sao Sinh Khắc đến ta  
Là nước có ích nên ta hòa dùng (3)

Nội dung bài này nói về cách thức xem Thủy hướng qua việc vận dụng Huyền Không Ngũ Hành. Vòng Trường Sinh rất lợi hại trong việc phát triển hay tàn lụn của gia tộc (hoặc gia đình) đó trong việc mai táng. Trong đó có nhắc đến nước Sinh vào và nước Khắc vào. Sinh vào, Khắc vào, tức là nước Sinh Nhập, Khắc Nhập. Trên kia ta biết, Sinh Nhập là đại cát, Khắc Nhập là đại hung, đó là nói tổng quát. Riêng về mộ mã, Tả Ao tiên sinh đã nghiên cứu kỹ, nên mới dám giấy trắng mực đen để truyền lại đời sau.

Ba chữ “Hương Sinh vào”, tức là hướng Thủy lưu phải “sinh nhập” với hướng huyệt (đó là tốt nhất). Vd, hướng Thủy kim La bàn chỉ Ất thì ta dùng Ất Mộc để an vòng Trường Sinh rồi, giờ phải quay lại hướng Huyền Không Ngũ Hành, thì “Thủy hướng của Ất chính là Hỏa”! Vậy ta tìm hướng mộ cách nào cho để Thủy hướng của Ất Hỏa sinh nhập với hướng mộ. Ta biết Mộc là sinh nhập của Hỏa. Vậy trong sáu hướng Càn Hợi Giáp Mão Đinh Mùi (Song Sơn) chọn hướng nào cho Kim La bàn để xoay, chỉ có hướng Càn Hợi (xem bản đồ 24 hướng).

Từ đó ta suy ra Khắc nhập. Xin nói thêm một điều, vì ở đây chúng ta mới biết tới đó; thật ra, Long hướng, Mộ hướng và Thủy hướng đều phải “cùng âm hoặc cùng dương”. Tất nhiên ta sẽ gặp lại vấn đề này, nói rõ thêm chi tiết.

Cái rắc rối của Ngũ Hành Phong Thủy là đi quá xa với căn bản thực tế, cổ nhân không chịu giải thích, hoặc giải thích không kỹ càng. Con cháu của cổ nhân có mấy ai là thánh nhân?

Hậu thế rất nghi ngờ các thuyết Ngũ Hành này. Chử Vinh (Tống) viết bộ “Khử Nghi Thuyết” đã mạnh dạn chỉ ra sự vô lý của các thuyết Ngũ Hành, và cho đó là những mị ngôn.

Thậm chí cho đến các nhà thông thái cũng không biết dùng loại Ngũ Hành nào cho thích hợp với huyết, Sa, Thủy...

Năm 1666 triều Thanh Khang Hi, Vinh Thân vương tử trấn, vua chỉ định cho các quan Khâm Thiên Giám lo về việc mộ phần. Giám Mục Adam Schall (người Trung Quốc phiên âm là Thang Nhược Vọng) làm trưởng đài Thiên văn, cùng với quan phụ tá là Đỗ Như Hối, hai vị này là bậc thông thái của thời đó, vốn là cựu quan của Triều Minh, vì có thực tài nên được lưu dụng. Họ dùng Hồng Phạm Ngũ Hành để mai táng Vinh Thân Vương. Triều đình có người không đồng ý, bản thân vua Khang Hi cũng vậy. Nhà vua bắt tội A. Schall sao không dùng Chánh Ngũ Hành?! Vì việc đó mà A. Schall suýt nữa bị xử trảm!

Đây là bài học lớn ta đáng để ý. Nếu dùng vào định hướng Sa Thủy mộ huyết thì nên dùng Chánh Ngũ Hành, còn hướng nhà nên dùng Huyền Không Ngũ Hành. Chỉ trừ những bậc uyên bác ta không dám động đến.

## BÀI ĐỌC THÊM

Bài 1

### NGŨ HÀNH CỦA SƠN (LONG)

Lưu Bá Ôn

Kim Sơn hình thể khiết tròn  
Cong cong như tợ trắng non nửa vành  
Oai như tuấn sĩ tung hoành  
Có khi cũng nắm quyền binh nghiêng đời

Mộc Sơn sừng sững giữa trời  
Một vùng cao rộng khiến người khiếp kinh  
Gặp được Thủy át hiểm vinh  
Kẻ gian gặp "nó" hết tranh đoạt gì

Thủy Sơn như sóng lượn đi  
Thông minh đại độ từ bi cứu đời  
Phải cẩn tâm chớ bốc rời  
Tan gia bại sản để cười thiên thu

Hỏa Sơn trơn phẳng như lau  
Trông lên đỉnh nhọn như đao chĩa trời  
Tham lang, Cự Môn gần nơi  
Hồng Kham (4) huyết ấy giúp người về vàng.

Thổ Sơn bệ vệ đường hoàng  
Lại thêm phía trước có hàng phụ sơn (5)  
Treo như rèm trướng câu lơ (6)  
Tử tôn huynh đệ nhất đường tước phong

Hỏa nam, Thủy Bắc, Mộc Đông  
Kim Đoài, còn Thổ chiếm Trung mới mầu  
Ngũ tinh một thể tiến châu  
Một trời chính khí công hầu để vương...

(Kham Dự Mạn Hứng)

NGŨ HÀNH CỦA THỦY (7)

Hoàng Diệu Ứng

Nao nao dòng nước uốn quanh  
Kim Tinh mềm mại như hình dây đai  
Vinh hoa phú quý ai tay  
Những trong Kinh sử những ngoài cảm thơ

Quanh co chín khúc thủy tinh này  
Vương vấn nhà xưa với nghĩa nay, (8)  
Người chịu đến triều: quan cực phẩm  
Danh lừng thiên hạ ngát hương bay!

Đáy rồi, Mộc Thủy cây ngay  
Ào ào chảy tới tên bay khác gì  
Đó là thế nước hiểm nguy  
Một đời trôi nổi lưu ly khôn cùng

Thủy thành năm bảy hướng lung tung  
Sắc bén như dao nhọn như tên  
Đó chính Hỏa tinh đang trú xứ  
Đợi người bạc phước muốn đưa chen

Thổ thành thế nước tròn vương  
Biết đâu lành dữ còn nương phúc người  
Rộng sâu: nghĩa lớn đức dày  
Lặng lẽ diệu nước một đời phong lưu

(Bác Sơn Thiên)

**Chú thích:**

1. Ngay trong bộ FENG SHUI của Evelyn Lip (và một bộ Phong Thủy của VN trước 1975) viết về Âm Dương của Can Chi như sau:

Yin = Âm



Yang = Dương

Jia, Yi... = Giáp, Ất...

Zi Chou... = Tí, Sửu...

2. Trong môn Tử Vi cũng có cách tính an Trường Sinh, theo “Cục” (Thủy, Mộc, Kim, Thổ, Hỏa cục), vẫn có nhiều điểm tương đồng, chỉ khác ở chỗ thuận nghịch gì Trường Sinh vẫn ở 4 góc mà phát đi (vẫn Hỏa Dần, Mộc Hợi, Kim Sinh Tị, Thủy Thổ Trường Sinh an tại Thân), còn nếu âm nam dương nữ quay theo chiều nghịch.

3. Suốt trong toàn bộ tác phẩm của Tả Ao tiên sinh, Tiên sinh chỉ bày cách an Trường Sinh theo Giáp Ất mà thôi. Còn sáu trường hợp khác không thấy Tiên Sinh nói đến.

4. Hồng Kham: huyết lớn có oai, có phúc nơi bình nguyên.

5. Phụ sơn của Thổ sơn, thuật ngữ Phong Thủy gọi là “ngưu bối” (lưng trâu), đó là những đôi gò nhô ra ở phía trước.

6. Câu lơn: lan can, đó là hàng chấn song bên ngoài (Balustrade).

7. Bất kỳ dạng Thủy nào cũng phải có giới hạn của nó, sông suối hồ ao tất nhiên phải có bờ. Vì thế Phong Thủy gọi bờ Nước là Thủy thành.

8. Nguyên văn: “Bàn hoàn cố trạch tự đa tình”: Bận rịn nhà xưa như có gì vương vấn vấn vương, thuật ngữ phong thủy gọi là “Thủy hồi cơ”. Dạng thủy này rất tốt.

Five Elements	Yin-yang	Ten Stems	Twelve Branches
Wood	Yin Yin	Jia Yi	Zi Chou
Fire	Yang Yin	Bing Ding	Yin Mao
Earth	Yang Yang	Wu Ji	Chen Si
Metal	Yang Yang	Geng Xin	Wu Wei
Water	Yin Yang Yin Yin	Ren Kui	Shen You Shu Hai

## CHƯƠNG BỐN

### KHÍ

#### 1. *Khái niệm về Khí*

Đó là một công năng mầu nhiệm để cấu thành vạn hữu vũ trụ (1). Ý tưởng này nằm bằg bạc trong bộ “Đạo Đức Kinh” của Lão Tử và trong Dịch (đại biểu là Chu Dịch). Khí, là từ ngữ có từ nguyên thủy, tuổi tác của nó có lẽ ngang với số tuổi của con người bắt đầu phát minh ra “tiếng nói” cho đến nay. Vì thế, Khí chỉ có khái niệm thuần lý (notion rationnelle) chứ không thể định nghĩa.

Với nền văn minh lâu đời của Đông phương, đại biểu là Trung Quốc, Khí có mặt hầu hết trong mọi lãnh vực: Y học, Võ học, Triết học, Binh học, Chính trị, Thiên văn, Âm nhạc, Văn chương, Hội họa, Nông học... Có thể lấy một ví dụ đơn giản về Y học. Trong “Hoàng Bá Tố Vấn”, một bộ y học cổ của Trung Quốc nói: “Phương Đông cây cối tươi tốt, khí hậu điều hòa... người sinh phương ấy nước da tươi nhuận, nhưng nếu có ác bệnh đều do suy gan mà ra... phương Tây thuộc kim, cây cối bị khắc chế, người phương ấy ảnh hưởng khí kim nên màu da “trắng”...” Cũng trong y học, khi thầy thuốc khám bệnh và cất thuốc cho bệnh nhân đều phải trải qua bốn giai đoạn: Vọng, Văn, Vấn, Thiết. Vọng là trông khí sắc của bệnh nhân, Văn là nghe “hơi thở” (khí) của bệnh nhân, để phỏng đoán người ấy bệnh nặng hay nhẹ; Vấn là hỏi bệnh nhân để nghe tiếng bệnh nhân trả lời mà đoán khí lực người ấy thế nào; Thiết là chẩn mạch để xem mạch chạy ra sao, tùy theo phù, trầm, cấp, sất để tìm hiểu khí lực của họ. Trong vấn đề y lý, Khí là quan trọng hàng đầu. Khí trong kinh mạch tiềm tàng tuy người ta không thấy, nhưng mấy ngón tay thần diệu của thầy thuốc có

thể cảm nhận được. Chỗ nào khí lưu thông được thì nơi đó có sự sống, không lưu thông được, gọi là khí hư, bộ phận nơi đó có... vấn đề. Như vậy, Khí là một khái niệm nửa trừu tượng, nửa cụ thể. Có thể nói lý, trí, ý, chí tuy rằng chức năng của chúng có khác nhau, nhưng tổ hợp lại thành ra là “Khí”, hay là một bộ phận của Khí. Với con người “Khí” còn rất nhiều dạng: sinh khí, tử khí, khí sắc, khí tiết, khí công, cương khí, nhu khí, khí thể, khí lực... Nhưng trong con người còn có Âm khí và Dương khí. Âm khí để chỉ cho những người béo phì nặng nề, chậm chạp, tính linh hoạt bị mất rất nhiều đâm ra đần độn, trái lại Dương khí ở trong những người thông minh, nhanh nhẹn, cao ráo vui tươi...

Với Thiên nhiên, Khí là mây, là không khí, khí của Trời (Thiên khí), khí của Đất (Địa khí), là khí Âm Dương của Vũ Trụ, là sự vận động của Nhật Nguyệt sinh ra tiêu trưởng (đã có ngày đêm), thời tiết (24 tiết khí và khí hậu). Sự chuyển động của khí cho gió và nước...

## **2. Sự biến hóa của Khí**

Khoa học đã cho biết điều đó. Khí chuyển động thành gió, nên gió thổi thì khí bay mất (Khí thừa phong tất tán – Táng Kinh cổ bản của Quách Phác). Người xưa nói, Khí chu lưu khắp cả mặt đất, trong đất, bốc lên cao tụ lại thành mây rồi thành mưa, rơi xuống đất, một phần hóa khí trong lòng đất, một phần hòa vào sông suối biển hồ rồi tiếp tục vận chuyển như thế (chu lưu phục thủy). Ngày nay người ta nói, nước là do sự kết hợp của 2 phần khí Hydrogène với 1 phần khí Oxygène ( $H_2O$ )... Bởi vậy, người xưa cho rằng Nước là con của Khí (hay Khí là Mẹ của Nước). Người ta có thể đo lường được Khí, nhưng khó mà thấy được nó. Tuy vậy, muốn biết được nó thì không khó. Vì đã biết Khí với Nước là Mẹ với Con, do đó, khi Nước đi lưu thì Khí cũng đi lưu, như vậy có nghĩa là khi Nước dừng thì Khí dừng, Nước tụ thì Khí tụ. Từ đó đi ngược lại, Khí tụ thì Nước tụ, Khí tán, thì Nước tán.

Trong Phong Thủy người ta cần “Khí lành” tụ hợp ở mộ.

hay một ngôi nhà. Thế nào là Khí lạnh? Cứ coi khí sắc của Nước thì biết. Nước không vẩn đục, không cuồng nộ thì Khí tinh khiết, hiền hòa. Nước có vẻ quán quít lưu luyến thì Khí cũng hòa quyện vào nơi đó để hài hòa và cân bằng sinh thái giữa người và ngoại cảnh trong một phạm vi nào đó theo một tỉ lệ với diện tích mặt nước. Do đó mà nói, “Thủy” là bộ phận quan trọng hàng đầu trong Phong Thủy.

Không phải Khí chỉ tạo ra Gió ra Nước mà thôi, Khí còn tạo ra cả núi non đất đá... Có thể nào không tin điều này? Trước đây khoảng 200 năm, nhà khoa học Laplace đưa ra giả thuyết: “Địa Cầu là một khối Tinh Vân (Nébuleuse) của Mặt Trời vỡ ra”. Giả thuyết ấy vẫn tồn tại đến nay. Tinh vân là một khối mây bụi hay mây khí (Nébuleuse Gazeuse). Khoa học ngày nay đã làm sáng tỏ vấn đề này. Trong vũ trụ có rất nhiều thiên thể đang ở trong dạng thể Khí (hơi) (2), và cũng có rất nhiều thiên thể đang từ thể khí dần dần chuyển sang thể đặc. Trước đây hàng triệu, hàng tỉ năm đã có vô số những thiên thể từ thể khí chuyển sang thể đặc. Địa Cầu là một trong những thiên thể đó. Hiện nay người ta còn ví Địa Cầu như một quả trứng, mà lớp đất trên mặt Địa Cầu như vỏ trứng, còn ruột Địa Cầu là một dung dịch đang sôi sùng sục, chực chờ có sự biến động trên mặt Địa Cầu thì khối khí uất nén ấy sẽ phun ra! Đạo học và Dịch học của Đông Phương cổ đại cũng đã từng thuyết minh: “Thiên Địa thuở ban sơ là một khối khí hỗn độn, tự thân nó biến hóa lâu dần phân ra hai khí âm dương rạch ròi, Khí Dương nhẹ bốc lên cao thành Trời (khoảng không), Khí Âm trọng nặng chìm xuống lâu ngày kết tụ thành đất. Âm và Dương lại biến hóa cho ra nước. Vạn vật từ đó mà sinh sôi nảy nở”. Vậy Nước và Núi (Thủy và Sơn) đều là hình tượng của Khí. Xem thế núi (Sơn thế) có thể đoán được luồng Địa Khí bên trong. Thế núi thanh thản (không cao, không thấp, không mập, không gầy) thì luồng Địa Khí bình ổn. Núi có cây cối tươi nhuận thì Địa Khí nơi đó tươi lành. Sơn thế cao vút, Địa Khí tương ứng cũng phải cường mãnh. Sơn thế nhấp nhô thì Địa

Khi uốn lượn. Núi hung hiểm, lở lói thì Địa Khí cũng hiểm ác... Đó là nhìn núi mà biết Khí.

Nơi bình nguyên (từ ngữ Phong thủy gọi Bình Nguyên là Bình Dương – biển bằng, tức là vùng đồng bằng có nước) vẫn có Địa Khí. Vì Khí đã tạo ra vạn vật. Muốn biết Địa Khí vùng bình nguyên, không gì hay bằng xem Nước. “Bình Dương lấy nước làm thầy” (Tả Ao). Xem nước để đoán Khí trên kia đã nói rồi (sẽ nói lại kỹ hơn). Ngoài ra ta còn xem cây cối của vùng ấy. Cây cối tươi tốt thì đất có Khí lành, cây cối cằn cỗi thì đất bị tán khí. Trong bình nguyên thỉnh thoảng cũng có những ngọn núi đột lên. Cổ nhân đã giải thích đó là dư khí của những dãy núi xa lặn trong đất mà trườn tới. Trong Địa Chất học hiện đại người ta không dùng “Dư Khí” mà cho rằng do sự cấu tạo Địa Chất của Địa Cầu mới có những vùng lở lồi trên mặt Địa Cầu như vậy. Thiết tưởng sự giải thích này không khác gì quan niệm của Phong Thủy.

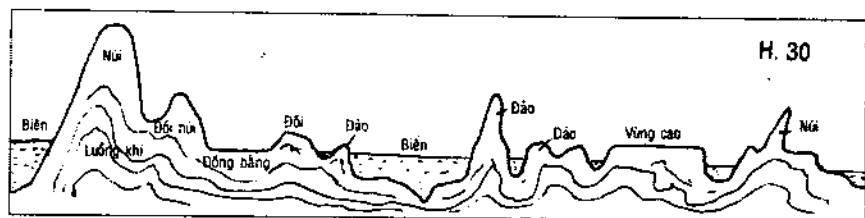

Hình 30 mượn từ trong Địa Chất Học để giải thích những luồng khí chạy trong đất. Một số những vị trí tốt không nằm ở những nơi “phong cảnh hữu tình” mà ở những nơi đồi, gò, đảo... tức là dư khí của cuộc đất, bởi vì nơi đó khí mới kết. Việc này chúng ta còn có dịp để bàn tiếp.

### 3. Sự tương thông của Khí

Kinh Dịch có câu: “Đồng thanh tương ứng, đồng khí tương cầu”, nói theo “ngữ điệu” hôm nay, cái gì có cùng tần số thì gặp nhau. Câu trên được gom lại thành “Thanh Khí”. “Thưa rằng

thanh khí xưa nay” (Kiêu), Thanh và Khí chỉ cho sự tương thông hay cảm ứng. Cảm và Ứng không phải là từ ngữ “nói suông”, nó là việc tế nhị nhất của thế gian. Ngay trong khoa học cũng có hiện tượng này (3). Trong “Cổ Bản Táng Kinh”, Quách Phác (Tấn) đưa ra một loạt 7 định luật về sự Cảm Ứng của Khí như sau:

i- Khí cảm nhi ứng qui phúc cập nhân, thị dĩ Đồng Sơn Tây băng, linh Chung Đông Ứng (Khí cảm mà ứng với người chết thì phúc đến với người đang sống, giống như non Đông phía Tây sụp đổ mà núi Chung ở phía Đông rúng động (ứng)).

ii- Khí thừa phong tắc tán, giới thủy tắc chỉ; cổ nhân tụ chi sử bất tán, hành chi sử hữu chỉ (khí gặp gió ắt tan, gặp nước ngăn ắt dừng; cổ nhân tụ khí khiến cho nó dừng tan, buộc cho nó phải dừng).

iii- Ngoại khí hoành sinh, nội khí chỉ sinh (khí bên ngoài lừng lẫy, ắt bên trong khí ngừng sinh).

iv- Thổ hình khí hành, vật nhân dĩ sinh; địa thế nguyên mạnh, sơn thế nguyên cốt (Khí nương theo hình thể của đất mà di chuyển, mọi vật nhân đó mà sinh ra; địa thế còn nguyên mạch thì mồ mả giữ nguyên cốt (4)).

v- Hình chỉ khí súc hóa sinh vạn vật (núi non dừng lại thì khí sinh nhiều, muôn vật từ đó mà sinh sôi (5)).

vi- Địa hữu cát khí, Thổ tùy nhi khởi (trong đất có khí lành, thì mặt đất theo đó mà phát triển).

vii- Thiên thâm đắc thừa, Phong Thủy tự thành (nông sâu phải phép, thì Gió và Nước tự nhiên cũng phải phép theo). (6)

Đây là 7 định luật Cảm Ứng của Phong Thủy nói về hình thể núi sông (thuật ngữ Phong Thủy gọi “hình thể núi sông” là “Loan đầu”) tức là chỉ cho vị trí hay Không gian (đĩ nhiên còn một điều kiện nữa là Thời gian) (7)

Với phép dưỡng sinh, Lão Tử tại Đạo Đức Kinh có nói: “Bớt sắc dục để dưỡng Tinh, bớt nói để dưỡng Khí, bớt ưu tư để dưỡng Thần. Có như vậy Tinh, Khí, Thần mới hợp nhất, đó gọi

là “Tam Hoa tụ đỉnh”. Trong võ học rất nhiều người đã đạt đến mức Tam Hoa tụ đỉnh. Ai đã đạt đến mức độ đó đều cảm thấy cơ thể có sự biến đổi lạ lùng, là, mình nhẹ, tay mạnh, tim trong, thận vững, sự cảm ứng của họ rất nhạy bén. Đó là kết quả của sự điều khí.

Cái mà người ta gọi là Thiên Khí (Khí của Trời) đó là những lực tuyến vô hình, không phải là những luồng từ trường trong không gian, mà là những luồng vũ trụ tuyến. Những luồng này theo thí nghiệm của các nhà khoa học, đã xuyên qua tấm chì dày hàng mét. Các đài Rada thiên văn thường xuyên bắt được nó. (8)

Nói chung, các Khí trong vũ trụ đều tương thông với nhau, và có thể sinh ra những hiện tượng kỳ bí mà khoa học không cắt nghĩa được.

Thánh hiền cổ đại Trung Quốc cho rằng, “Trời mở hội Tí, Đất thành ở hội Sửu, Người sinh ở hội Dần”. Chữ “hội” đó không biết là bao nhiêu năm, có khi là hàng tỉ năm, nhưng ý nghĩa của nó là loài người sinh sau cùng. Trong vũ trụ mênh mông vô hạn lượng và vô duyên khởi ấy, tất không phải Thiên

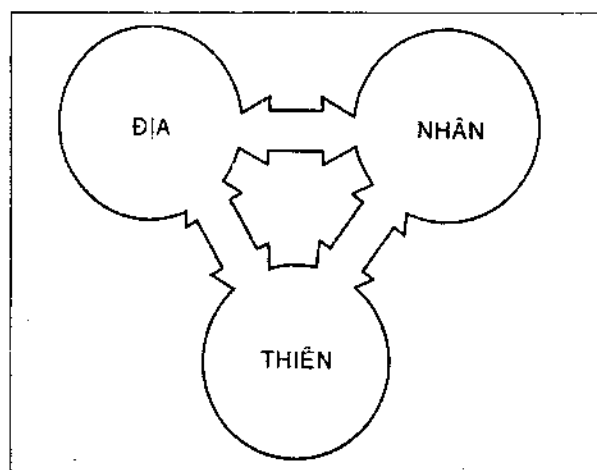

Sơ đồ thông khí giữa Thiên Địa Nhân,  
còn gọi là sơ đồ cảm ứng

Địa “lạnh lùng”, mà tất cả đều nằm trong “Pháp giới duyên khởi”. Người xưa nói: “Thiên nhân cảm ứng”. “Thiên” là thiên nhiên, tuy có nghĩa là “Trời”, nhưng không phải là “ông Trời”. Lão Tử vốn là người vô thần, ngay trong Đạo Đức

Kinh cũng đã phủ nhận vai trò của Trời, ông gọi cái Tuyệt đối của Thiên nhiên là Đạo. Trong sự nhận thức của Loài Người, Đạo là lý tính thuần túy. Trên Đại vận hành của Vũ Trụ nó là Duy Nhiên Đại Biện Chứng Pháp, nó chính là Thái Huyền. Trong “Địa Lý Chi Mông”, Quân Lộ viết: “Vị kiến Khí viết “Thái Dịch”, Khí chi thủy viết “Thái Huyền”. Nhất Khí tích nhị Lượng Nghi phân, Nhất sinh Tam nhi Ngũ Hành cụ. Hung cát hồi lân hữu cơ nhi khả trắc, hữu độ nhi bất dị” (Khi Khí tích nhị Lượng Nghi phân, Nhất sinh Tam nhi Ngũ Hành cụ. Hung cát hồi lân hữu cơ nhi khả trắc, hữu độ nhi bất dị) (Khi Khí chưa xuất hiện gọi là Thái Dịch, ngay thuở khí vừa xuất hiện để vận hành gọi là Thái Huyền. Tuy một khối khí nhưng vẫn phân thành Lượng Nghi, tuy một Khí nhưng vẫn phân Tam Tài, sinh Ngũ Hành, Lành và Dữ gắn bó với nhau (hữu cơ) nhưng vẫn có thể đo lường được, dẫu có mức độ nhưng không khác nhau). Rõ ràng đây là tư tưởng của Đạo học. Có thể nói tóm, sự vận hành của Vũ Trụ là sự vận hành của Khí, mọi sự cảm ứng đều do “Tương Khí”, người bình dân gọi giản dị là Thần Linh. Ở Việt Nam trong bài vịnh Tam Tài, nhà Cách Mạng Trần Cao Vân (1866-1916) viết (đầu Thế kỷ 20):

*Trời Đất sinh Ta có ý không?  
Thuở sinh Trời Đất có Ta trong  
Ta cùng Trời Đất ba Ngôi sánh  
Trời Đất in Ta một dải đồng  
Đất nứt ra Ta Trời chuyển động  
Ta thay Trời Đất mở mệnh mông.  
Trời che Đất chở Ta thong thả  
Trời Đất Ta đây đủ Hóa công!*

Bài thơ này câu nào cũng có Trời, Đất và Ta. Rõ ràng Trần tiên sinh cũng tước quyền của Trời. Trời Đất là Thiên Nhiên, Thiên Nhiên chưa phải là Hóa Công. Hóa Công là đấng Tạo Hóa, là Grand Créateur, là Đấng Toàn Năng, Trần tiên sinh cũng bất chấp. Theo Tiên sinh, phải có con người tham dự vào Thiên Nhiên mới gọi là Hóa Công. Câu “Ta thay Trời Đất “mở” mệnh mông”, “mở” chính là “khai sinh”, đồng nghĩa với “khai”



trong “Thiên khai ư Tí” (trời mở hội Tí). Trong bài thơ này có thấp thoáng ý của Lý Bí (Quân sư của Đường Đức Tôn bên Trung Quốc), là người uyên bác nhất của nhà Đường. Lý Bí nói: “Thiên sinh Ngô, Địa tải Ngô, Thiên Địa sinh Ngô hữu ý vô (Trời sinh Ta, Đất chở Ta, Trời Đất sinh Ta có ý gì không?). Nhưng tư tưởng của Lý Bí không đi đến chỗ rốt ráo và tích cực. Tư tưởng của Trần Cao Vân mới thật táo bạo. Năm Kinh Thành Huế thất thủ, Trần Cao Vân viết bộ Trung Thiên Dịch. Ông thuyết minh, Tiên Thiên và Hậu Thiên chỉ là hai cực vận động, mà tâm vận động phải là Trung Thiên.

Cũng nên nói thêm rằng, đầu Thế kỷ Kỷ Nguyên, Dương Hùng làm quan cho nhà Tân (8-23) đã viết bộ “Thái Huyền Kinh” thay cho Kỳ Môn Độn Giáp. Khổng Minh Gia Cát Lượng và Trương Trình Nguyên Bình Khiêm đều chịu ảnh hưởng tư tưởng của Dương Hùng. Lý Bạch trong bài “Hiệp Khách Hành” cũng đã từng ca ngợi bộ kinh Thái Huyền:

*Túng tử hiệp cốt hương  
Bất tầm thế thượng anh  
Thùy năng thư các hạ  
Bạch thủ Thái Huyền kinh*

(Cái chết phóng túng nên bộ xương của người hiệp khách vẫn còn thơm

Không thẹn tiếng anh hùng trên đời

Hỏi ai đã từng ngồi dưới thư các

Đọc kinh Thái Huyền đến bạc tóc?)

Tất cả các bộ sách của Dương Hùng có ảnh hưởng rất lớn trong văn hóa Trung Quốc. Riêng hai bộ Thái Huyền và Thái Ất là những bộ nòng cốt trong Phong Thủy...

Trong mọi khí, Khí lạnh nhất vẫn là Sinh Khí. Từ “Sinh Khí” rất thường hay dùng, nhưng người ta chỉ dùng một cách chung chung và vai trò của nó như là một tinh tử (tính tử).



Tháng	Sinh Khí	Tử Khí	Tháng	Sinh Khí	Tử Khí
Giêng	Tì Qui	Ngo Đinh	Bảy	Ngo Đinh	Tì Qui
Hai	Sửu Cấn	Mùi Khôn	Tám	Mùi Khôn	Sửu Cấn
Ba	Dần Giáp	Thân Canh	Chín	Thân Canh	Dần Giáp
Tư	Mão Ất	Đậu Tân	Mười	Đậu Tân	Mão Ất
Năm	Thìn Tốn	Tuất Càn	M. Một	Tuất Càn	Thìn Tốn
Sáu	Tị Bính	Hợi Nhâm	Chạp	Hợi Nhâm	Tị Bính

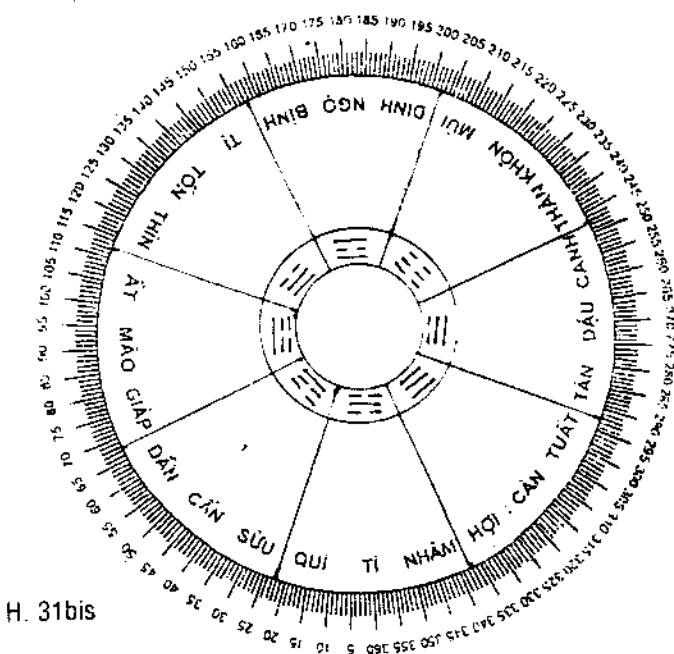

H. 31bis

Tôi cho rằng, công thức này nếu đúng cũng chỉ đúng có một nửa! Vì sao?

1/ Trước nhất, bộ sách này là do những nhân vật đời sau viết ra, nói rõ hơn, quyển sách đó là do những nhà học thuật đời Đường viết cùng loạt với những quyển “Trạch Kinh” khác như “Văn Vương Trạch Kinh”, “Khổng Tử Trạch Kinh”, “Hoàng Thạch Công Trạch Kinh”, “Hoài Nam Tử Trạch Kinh”... thậm chí còn có cả “Tư Mã Thiên Trạch Kinh”! Thời Hoàng Đế chứ

Tàu mới bắt đầu phiêu dộng do Thương Hiệt cùng với vài nhà thông thái khác của thời đó chế đặt ra theo dạng tượng hình, và chữ được khắc trên mai rùa, trên xương, trên đá, trên gỗ...., số chữ chế ra chừng vài trăm chữ để lại, ngôn ngữ cô đọng, hậu thế có đọc được cũng khó mà hiểu đúng ý tác giả.

2/ 24 sơn gồm 12 tháng, vậy mỗi tháng cai quản hai sơn; trong "Hoàng Đế Trạch Kinh" lại chọn "Tí Quý", "Sửu Cấn", "Dần Giáp"... làm thành mỗi tháng - và then chốt là ở chỗ này - cách chia đó là sai! Chương "C. Ngũ Hành", đã từng lặp đi lặp lại câu: "Mọi việc khởi đầu từ Nhâm". Tháng 11 là tháng Nhâm Tí, tháng 12 là Quý Sửu, tháng Giêng là Cấn Dần..., cứ thế thành hình khí một năm. Ta biết có 24 sơn, nhưng mỗi sơn giữ đúng nhiệm vụ của nó. Ta đã biết, Dần là tháng Giêng, (H31a) Mẹo tháng Hai,... Hợi tháng Mười, Sửu tháng Chạp, vậy mỗi tháng chiếm trên Hoàng Đạo 30°, và mỗi quái chiếm 15°. Có bốn phương chính là Khảm Ly Chấn Đoài. Chẳng hạn là Đoài hướng chánh Tây, tháng Tám, số độ của nó đã phủ hết tháng Tám rồi còn dư 15°, phân đều cho tháng Bảy và tháng Chín, mỗi tháng gán 7°30'. Do đó ta biết Càn nằm trong tháng Chín và tháng Mười, tức là Càn nằm trong tháng Hợi. Càn ở trong tháng Hợi (tháng Mười) thì Nhâm phải nằm trong tháng Tí (tháng Mười Một), nói cách khác tháng Mười Một gồm hai sơn Nhâm Tí, tháng Chạp gồm hai sơn Quý Sửu, tháng Hai Cấn Dần... tháng Chín Tân Tuất, tháng Mười Càn Hợi. Nên công thức trên phải sửa lại như sau:

Tháng	Sinh khí	Tử khí	Tháng	Sinh khí	Tử khí	Ghi chú
Giêng	Nhâm Tí	Bính Ngọ	Bảy	Bính Ngọ	Nhâm Tí	Vì "Tử" đối với "Sinh", nên cung tử đối với cung sinh, và đối nhau đến từng hào, từng quẻ, từng sự biến động.
Hai	Quý Sửu	Đinh Mùi	Tám	Đinh Mùi	Quý Sửu	
Ba	Cấn Dần	Khôn Thân	Chín	Khôn Thân	Cấn Dần	
Tư	Giáp Mẹo	Canh Dậu	Mười	Canh Dậu	Giáp Mẹo	
Năm	Ất Thìn	Tân Tuất	M. Một	Tân Tuất	Ất Thìn	
Sáu	Tốn Tị	Càn Hợi	Chạp	Càn Hợi	Tốn Tị	

3/ Tại sao phương sinh khí của tháng Giêng là Nhâm Tý? Bởi vì mọi việc khởi đầu trong một năm là tháng Giêng, nhìn về tháng Tý (tháng M.Một) rõ ràng có “nhất Dương” sinh (xem H.31), xuyên tâm đối với nhất Dương có nhất Âm sinh. Tháng Hai, phương sinh khí của nó là tháng Sửu (Quý Sửu) vì có nhị Dương Sinh... Chúng ta tự hỏi, nếu vậy sao không nói tháng Chạp (Quý Sửu) có phương sinh khí là Nhâm Tý? Xin thưa, chúng ta xem lại phần Độn Giáo nói về “Cô Hư” và phần la bàn nói về “Cô Hư”, giờ xin nhắc lại:

– Nếu ngày giờ tháng năm và phương hướng của 24 sơn là:  
Nhâm Tý Quý Sửu... Tuất Càn Hợi

thì Cô là:

Hợi Nhâm Tý Quý... Tân Tuất Càn  
Và Hư là “Xuyên Tâm đối” của Cô.

Do đó, nếu tháng Giêng mà phương sinh khí là “Quý Sửu” thì sẽ bị “cô” (xấu, vì cô quả), hoặc Quý Tý (như Hoàng Đế Trạch Kinh), thì bị “cô” ở Quý.

4/ Các học giả Trung Quốc xưa nay lẽ nào họ không thấy điểm này? Nhưng vì tinh thần nệ cổ của họ, với lòng sấn tôn kính thánh hiền, họ không dám nêu lên sự sai sót ấy, hoặc có người muốn chỉ ra cái sai cũng không có phương tiện nêu lên sự sai sót ấy, hoặc có người muốn chỉ ra cái sai cũng không có phương tiện để nói. Tự biết mình tài sơ trí thiên nên không dám tự ý đưa ra suy nghĩ nông cạn của mình, đành phải đưa ra cả hai thuyết để bạn đọc phân định, mục đích để khỏi rơi vào mê tín (xem thêm “Song Sơn Ngũ Hành”).

• Giờ ta giả sử, có một người muốn xây một ngôi nhà (hoặc một huyệt mộ) tại một điểm A vào tháng Hai, người ấy làm thế nào để tránh phương Tử Khí và thu phương Sinh Khí? Ta quan sát như sau:

a) Trước tiên ta biết phương Sinh Khí của tháng Hai là Quý Sửu (gọi là B) và phương Tử Khí là Đinh Mùi (tạm gọi là C, thì A của tháng Hai chính là Giáp Mão).

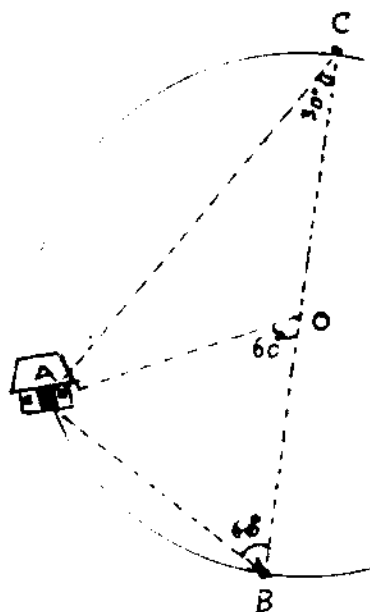

H. 32

b) BAC là tam giác vuông tại A (BAC nội tiếp nửa vòng tròn, C là xuyên tâm đối của B, nói cách khác, BC là đường kính. Và còn một chi tiết nữa,  $B=60^\circ$ ,  $C=30^\circ$ , đó là áp dụng phương pháp hình học sơ đẳng).

c) Mặt tiền của nhà, ta hướng về B (Quý Sửu, phương Sinh Khí), như vậy là tạm ổn (bấy giờ phương Tử Khí có thể chiếu vào hông nhà, chứ không phải là sau nhà, nhưng không hệ gì).

### Chú ý quan trọng:

a) Vì tháng để xây dựng có thể chọn 1 trong 12 tháng, nên 3 vị trí A, B, C thay đổi theo, nhưng số đo của các góc A, B, C không thay đổi.

b) Phép cất nhà thế này vẫn gọi là “Tọa A hướng B” (nói rõ hơn là Tọa Giáp hướng Quý, hoặc Tọa Mão hướng Sửu). Phép tọa hướng này không xuyên tâm nên gọi nó là bàng hướng, nên việc dùng la bàn có phần rắc rối, vì phải tính toán theo hình học.

c) Phép Tọa hướng xuyên tâm như:

Tọa (T) Đỉnh, hướng (H) Quý, T Mùi H Sửu; T Cấn H Khôn, T Dần H Thân... những trường hợp này ta dùng la bàn rất tiện lợi.

d) Tất cả các Tọa hướng không xuyên tâm (bàng hướng) đều đi đến một qui cách chung: Điểm Tọa (T), Điểm Hướng (H) và

Xuyên Tâm đối của Hướng (X) đều nội tiếp trong nửa vòng tròn như hình bên cạnh, nghĩa là T luôn luôn vuông góc. Chi tiết này Bản Đọc cần phải nắm được, sau này gặp lại sẽ không dài dòng nữa.

- Việc xây dựng để hướng ngôi nhà hay ngôi mộ về phương Sinh Khí, và tuyệt đối tránh Tử Khí phải được tuân thủ nghiêm ngặt, dù vậy đây cũng chưa phải là biện pháp hoàn hảo. Còn rất nhiều tiêu chuẩn để cải thiện khác, biết “Thu Sinh Khí, phóng Tử Khí” chỉ là phép căn bản “tam dư xài”, tỉ như người mới học xong Tiểu Học, chưa biết được cái qui mô của những bậc Trung Học, Đại Học như thế nào. Ta sẽ bàn kỹ lại Tọa hướng trong phần sau.

- Ta còn chứng minh phương Sinh Khí theo cách khác.

### **5. Sự tương sinh trong Âm luật (Luật Lã tương sinh)**

Hãy theo dõi hình 31.

Trong Âm Nhạc cổ của Trung Quốc gồm 5 dây: Cung (Trung Ương-Thổ), Thương (Tây-Kim), Giốc (Đông-Mộc), Chủy (Nam-Hỏa), Vũ (Bắc-Thủy), 5 dây đó chia thành 12 âm luật, gọi là Luật Lã, mỗi tiết luật phụ trách một tháng:

- Mùa Đông: Dây Vũ: Âm luật Ứng Truy (tháng Mười) Âm luật Hoàng Chung (tháng M.Một)

- Mùa Xuân: Dây Giốc: Âm luật Thái Thốc (tháng Giêng, Âm luật Giáp Chung (tháng Hai).

- Mùa Hạ: Dây Chủy: Âm luật Trọng Lã (tháng Tư), Âm luật Nhụy Tân (tháng Năm).

- Mùa Thu: Dây Thương: Âm luật Di Tắc (tháng Bảy), Âm luật Nam Lã (tháng Tám).

- Còn các Âm luật Đại Lã (tháng Chạp), Điểm Tây (tháng Ba), Lâm Chung (tháng Sáu), Vô Xạ (tháng Chín) thuộc về dây Cung, vì các Âm Luật ấy thuộc về các tháng Thìn Tuất Sửu Mùi (Thổ). Điểm Tây có sách dịch là Cô Tiên.

Bởi vì khí hậu của mỗi tháng thay đổi (tiêu trường), vd như tháng Giêng gồm hai tiết Lập Xuân, Vô Thủy, tháng Hai gồm hai tiết Kinh Trập, Xuân Phân... nên Âm luật của mỗi tháng phải tiêu biểu cho đặc tính của tháng đó. Lại vd như tháng Bảy có Âm luật Di Tắc (Di Tắc: luật chém giết), người tấu khúc này sẽ tạo ra một không khí bi thương, tấu khúc Nhụy Tân, người nghe có cảm giác mặt trời như thiêu đốt, bao nhiêu băng tuyết đều tan thành nước; tấu khúc Hoàng Chung người ta có cảm giác không khí lạnh lẽo, tuyết rơi phời phời..., đó là sự tiêu trường của khí, tùy theo thời lệnh của Tiết hậu.

Đông Chí là Tuế Sóc (Tuế=năm, Sóc=phương Bắc=ngày không có trăng. Tuế Sóc là Tiết Khí chỉ hướng Chánh Bắc của mỗi năm). Đông Chí thường bắt đầu từ tháng Tí (tháng Mười Một), Khí Nhất Dương (☰) vừa sinh, nên tượng của nó là quái Phục ☱, Âm luật của nó là Hoàng Chung. Quái Phục có Nhất Dương là căn bản của quái Càn, nhưng nó sinh ra Nhị Âm của quái Độn! Tại sao vậy? Vì khi Khí Quái Khôn dày đặc lục Âm thành hình ở Càn Hối, tức là lúc nó bắt đầu có sự tiêu thoái, tức là lúc bên cạnh Khôn bắt đầu xuất hiện Nhất Dương, cũng là lúc đối diện với Phục, Quái Cấu sản sinh Nhất Âm để dự trữ cho mùa tiêu trường này. Nói cách khác, chính Khí Quái Khôn đã sinh ra Nhất Âm của Khí Quái Cấu (Cấu ☵). Từ đó tiến thêm một bước nữa:

- Khí Quái Phục ☱ Nhất Dương sinh ra Khí Quái Độn ☵ Nhị Âm. Người ta nói, đó là Âm Luật Hoàng Chung sinh ra Lâm Chung.

Giải thích theo phép Truy Chứng, ta có:

- |                             |                            |
|-----------------------------|----------------------------|
| - Đại Lã sinh Di Tắc        | - Nhụy Tân sinh Đại Lã     |
| - Thái Thốc sinh Nam Lã     | - Lâm Chung sinh Thái Thốc |
| - Giáp Chung sinh Vô Xa     | - Di Tắc sinh Giáp Chung   |
| - Điem Tẩy sinh Ứng Truy    | - Nam Lã sinh Điem Tẩy     |
| - Trọng Lã sinh Hoàng Chung | - Vô Xa sinh Trọng Lã      |
|                             | - Ứng Truy sinh Nhụy Tân   |



Cách giải thích này cho ta kết luận phương sinh khí đã trình bày ở trên.

- Tháng Giêng Khí Quái Thái đón nhận khí từ Đinh Mùi (tháng Sáu, quái Độn, Âm luật Lâm Chung) chảy tới. Đinh khí này có được là nhờ Âm luật Hoàng Chung cho (Hoàng Chung - Âm luật tháng M. Mười - Nhâm Tí, Khí Quái Phục Nhất Dương Sinh). Như vậy có nghĩa Phương Sinh khí của tháng Giêng là Nhâm - Tí và cũng gọi là Nhâm Khí, hoặc Tí Khí.

• Vì khí sinh ra Thủy, nên Sinh Khí thay cho Lai Thủy (nguồn Nước đến) không có gì thay đổi:

Tháng M. Một (Nhâm-Tí, Âm Luật Hoàng Chung, quái Địa Lôi Phục), thì Phương Đinh rất cần Lai Thủy của Nhâm chảy tới. Không lý Nhâm tự sinh ra Thủy được? ắt phải có Tốn Thủy (tháng Tư, Âm Luật Trọng Lã, quái Cấu) làm Lai Thủy chảy đến Nhâm. Từ đó ta có một chu trình của Thủy Lai và Thủy Khứ.

Tốn Thủy đến với Nhâm là Lai, Nhâm Thủy đến với Đinh là Khứ.

Giáp Thủy đến với Tân là Lai, Tân Thủy đến với Tốn là Khứ.

Quý Thủy đến với Khôn là Lai, Khôn Thủy đến với Giáp là Khứ.

Càn Thủy đến với Bính là Lai, Ất Thủy đến với Càn là Khứ.

Đinh Thủy đến với Cấn là Lai, Cấn Thủy đến với Canh là Khứ.

Và tiếp tục:

Tốn Thủy đến với Nhân là Lai, Nhâm Thủy đến với Đinh là Khứ...

Hướng Lai Thủy, Khứ Thủy này rất cần thiết trong kiến trúc nhà cửa hay mộ phần. Thủy đến (Lai Thủy) cũng như hít dưỡng khí vào phổi, Thủy đi (Khứ Thủy) như thải thán khí ra ngoài. Sự tuần hoàn của Thủy không khác sự tuần hoàn của Khí.

• Ta cũng chú ý rằng:

- Từ Nhất Dương Địa Lô Phục sinh Nhị Âm Thiên Sơn Độn trải qua 8 cung, người ta gọi là “Cách Bát tương sinh”.

- Câu “Tốn Thủy đến với Nhâm là Lai, Nhâm Thủy đến với Đinh là Khứ”, nói theo ngôn ngữ Phong Thủy sẽ là: “Tọa Nhâm, Đinh Lai Tốn khứ” (nghĩa là: Tọa Nhâm, Tốn đi lại Đinh, hãy dò theo hình vẽ thì hiểu được ý nghĩa).

### 6. Âm Dương tiêu trưởng

Âm Dương là hai khí của Thiên Địa có tính chất đối lập nhau, hợp với nhau mà biến đổi. Khi Âm tiêu thì Dương trưởng. Dương cực đại gọi là Thái Dương. Khi Dương tiêu thì Âm trưởng. Âm cực đại gọi là Thái Âm. Thái Dương là Mặt Trời là ban ngày, Thái Âm là Mặt Trăng, là ban đêm. Hết ngày đến đêm, hết đêm đến ngày. Mặt Trời lặn thì Mặt Trăng mọc. Qui Cốc

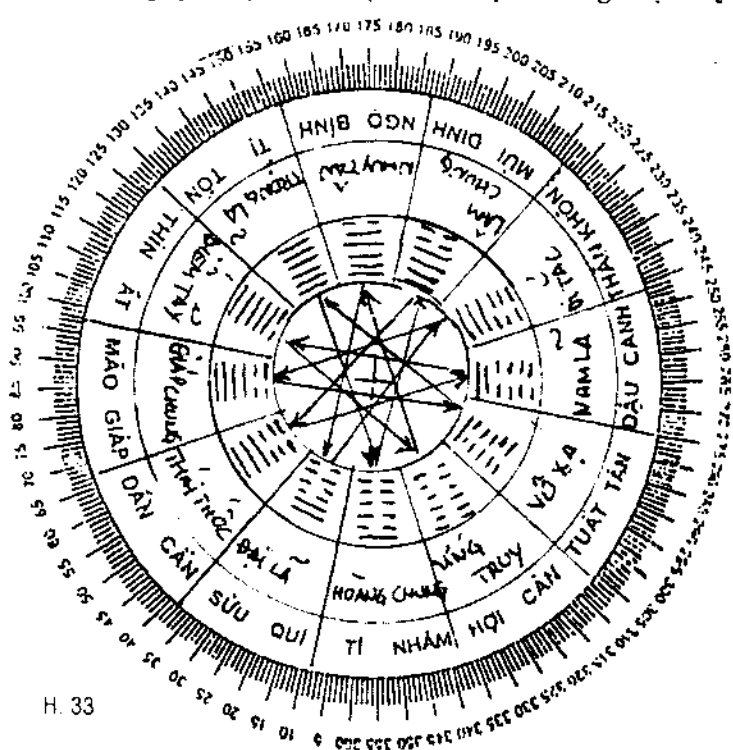

H. 33

tại “Vô Tự Thiên Thư” nói: “Đạo lý của Âm Dương là tương hợp. Nhật Nguyệt tương hợp là Minh. Thiên Địa tương hợp là Đức. Tứ thời tương hợp là Tự (cúng tế). Quỷ Thần tương hợp là Cát Hung”.

Trước khi đi vào Âm Dương tiêu trường, xin nhắc lại vài vấn đề:

– Nhâm Quý: thuộc phương Bắc, Giáp Ất thuộc phương Đông.

– Bính Đinh thuộc phương Nam. Cần nói thêm, đó là phương vị của Mặt Trời ở Thiên đỉnh (Zénith) (Mặt Trời ở tại Thiên đỉnh là giờ Ngọ). Trăng tròn ở tại Thiên đỉnh là giờ Tý.

– Canh Tân: phương Tây.

Có lẽ trong chúng ta không người nào không chứng kiến sự lặn mọc của Trăng từ lúc Trăng non (NL = Nouvelle Lune) ở đầu tháng Âm lịch cho đến lúc Trăng tàn ở cuối tháng. Theo dõi sự tiêu trường của Trăng ta thấy (H.33bis)

– Ngày Mồng Ba (Âm lịch) trăng có dạng lưỡi liềm, lúc đó là Nhật Dương sinh, hoàng hôn ta thấy Trăng ở phương Canh (Tây) và Nhật Dương sinh tượng là quẻ Chấn  $\equiv$  đơn. Nên nói Chấn nạp Canh

– Ngày Mồng Tám trăng Thượng Huyền, (PQ = Premier Quartier), trăng tròn nửa mặt (bán nguyệt), đó là lúc Nhị Dương Sinh, tượng của quẻ Đoài  $\equiv$  đơn, hoàng hôn thấy Trăng ở phương Đinh (giữa trời). Nên nói: Đoài nạp Đinh.

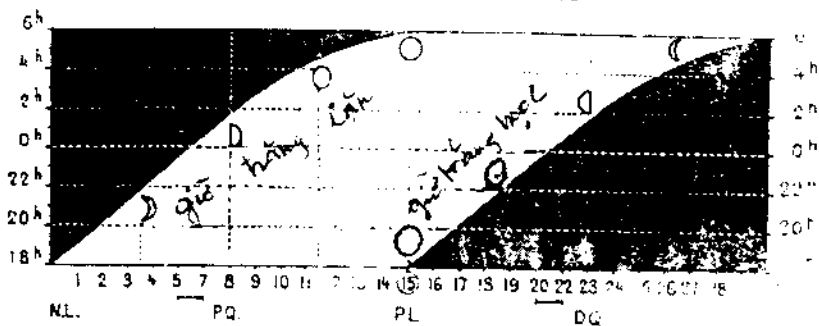

H. 33bis

- Ngày Rằm, Trăng tròn đầy (PL = Pleine Lune), đầy đủ Tam Dương, tượng quẻ Càn ≡ đơn, hoàng hôn Trăng ở phương Giáp (phương Đông), nên nói Càn nạp Giáp.

- Ngày 18 Trăng khuyết một phần (bằng phần Trăng sinh ngày mồng Ba), đó là lúc Nhất Âm sinh, tượng quẻ Tốn ≡ đơn, sáng sớm (Bình minh) thấy Trăng ở phương Tân (phương Tây), nên nói Tốn nạp Tân.

- Ngày 23 Trăng còn nửa vầng gọi là Trăng Hạ Huyền (DQ = Dernier Quartier), đó là lúc Nhị Âm Sinh, tượng nó là quẻ Cấn ≡ đơn, Bình minh thấy trăng phương Bính (gần giữa Trời), nên nói Cấn nạp Bính.

- Ngày 29 chỉ còn một chút Trăng như lá liễu cong ngược đó là Tam Âm sinh đầy đủ, tượng của nó là quẻ Khôn ≡ đơn, Bình minh thấy Trăng ở phương Ất (phương Đông), nên nói Khôn nạp Ất.

- Ngày 30 là ngày Nguyệt Tận (hết trăng), và Mồng Một gọi là ngày Sóc, cũng gọi là ngày Nguyệt Noãn (Trứng trăng - Trăng mới tượng, NL - Nouvelle Lune).

Luật Âm Dương tiêu trường này do Lý Thuần Phong đời Đường chú thích. Lý Thuần Phong là nhà thông thái về mọi mặt, ông là tham mưu cho Lý Thế Dân (Đường Thái Tôn). Nếu chúng ta đọc lại chương "Ngũ Hành", thì sẽ thấy luật Tiêu Trường này giải thích được một phần lớn trong đó. Trước đây ta từng nghe: "Chấn nạp Canh, Càn nạp Giáp, Tốn nạp Tân, Đoài nạp Đinh, Cấn nạp Bính, Khôn nạp Ất" (Không có Khảm Ly), bây giờ ta mới biết căn cứ của nó là các phương vị của Trăng từ Nguyệt Noãn đến Nguyệt Tận, khí vận của Trăng tiêu trường kéo theo sự xuất hiện của các hào Âm Dương từ đó thiết lập các quái theo phương vị. Sự tiêu trường của Âm Dương (mà một vd cụ thể là Trăng) là bản chất kéo theo sự xác lập các quái, đó là hiện tượng. Bản chất và Hiện tượng là một cặp phạm trù song sinh. "Từ hiện tượng có thể kiến giải lại bản chất, và kiến giải đi những hiện tượng sắp sinh" đó là lời của

Tiến sĩ Edmund Husserl (1859–1938) trong tác phẩm “Ý niệm về Hiện Tượng Luận Thuần Túy” (Idées d'une Phénoménologie Pure). Do đó ta lấy luật Tiêu Trường này dùng để giải thích lại Hồng Phạm Ngũ Hành và Bát Quái Ngũ Hành.

### 7. Nguyên nghĩa của Nạp Giáp Ngũ Hành (Suy từ Luật Tiêu Trường)

Từ Thái Không, Âm Dương vận động cọ mài nhau (Âm Dương tương ma), Âm Dương đã tách phân, Càn Dương Khôn Âm phân biệt. Dương Cực Đại là Thái Dương nằm về góc Càn Đoài ở Phương Nam và Đông Nam, nhưng vẫn có chủng (Noyeau) Âm trong Dương, gọi là Thiếu Âm phục ở góc Chấn (theo Tiên Thiên).

Âm cực đại là Thái Âm ở về Phương Bắc và Tây Bắc, nhưng vẫn có chủng Dương trong Âm, gọi là Thiếu Dương phục ở góc Tốn.

Sở dĩ có câu “Dương bảy Âm ba và Âm bảy Dương ba”, là do Thiếu Dương, Thiếu Âm (tức là chủng tử của Âm Dương) sinh ra. “Bảy và Ba” ở đây. Không phải là số trong Hà Đồ hay Lạc Thư, mà là một phép số tương đối, sao cho “3+7=10”, nhưng nó lại mang một ý nghĩa triết học khác, đó là sự TUẦN HOÀN (Cycle) (11) (Xem Tiên Thiên Đồ). Vậy ta đã có Thái Dương Thiếu Âm Thái Âm Thiếu Dương là Tứ Tượng. hình /131

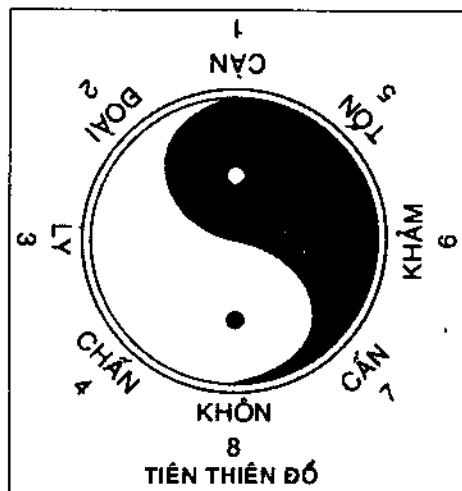

- 1- Toàn thể đều Dương là Càn ☰ (quái đơn)
- 2- Khí có được 2 Dương ở góc là Đoài ☱ (đơn)
- 3- 2 Dương che chắn cho 1 Âm là Ly ☲ (đơn)
- 4- 1 Dương phát sinh từ góc là Chấn ☳ (đơn)
- 5- 1 Âm sinh ở góc là Tốn ☴ (đơn)

6- 2 Âm che chắn 1 Dương là Khảm ≡

7- Khí có được 2 Âm ở góc là Cấn ≡

8- Toàn thể đều Âm là Khôn ≡

• Các số thứ tự trên đây cũng là số của Tiên Thiên, còn gọi là Đồ Số.

8 Quái này (quái= Tượng= hiện tượng) cắt nghĩa ngược lên bản chất: Rõ ràng 8 quái nằm trong Tứ Tượng, Tứ Tượng nằm trong Lương Nghi, Lương Nghi nằm trong Thái Cực (=Đạo) Ly là Khí thể của Mặt Trời, Khảm là Khí thể của Mặt Trăng, cùng với 4 quái kia nhận Càn Khôn làm Phụ Mẫu. Mẹ Khôn xuất hiện ở phương vị Bắc, nên từ ngày 29 đến ngày Mồng Một (ngày Sóc= phương Bắc) ánh sáng của Trăng mất hẳn (là do không có Ánh Sáng Mặt Trời, Dương tận), toàn thể là một màu đen, đó là Tượng của quái Khôn ≡.

Trên kia (phần 38) ta đã biết, Khôn nạp Ất. Luật này cho cả Thuần Khôn ☷. Vậy hào Sơ Lục (hào dưới cùng – Xem lại phần Dịch Lý) của Thuần Khôn là hào Ất Mùi. Vì sao? Vì Ngọ là Thái Dương chi vị, chuyển sang Mùi tất có Nhất Âm sinh, nên hào Sơ Lục gọi là hào Ất Mùi.

Đến ngày Mồng Ba có Trăng Lưỡi Liềm xuất hiện, nghĩa là đã có Nhất Dương sinh làm tiêu Khôn, tạo thành Chấn ≡ đơn, nhưng đối quẻ Thuần (hai quẻ đơn giống nhau chồng lên nhau) thì hào ☷ trong Chấn đơn gọi là hào Sơ Cửu (chú ý: Hào Âm đọc là Lục, hào Dương đọc là Cửu – xem phần Dịch Lý). Hào Sơ Cửu gọi là hào Canh Tí. Vì sao? Trên kia đã nói “Chấn Nạp Canh” (phần 38), và vì Hợi là Thái Âm chi vị, chuyển qua Tí tất có nhất Dương sinh, nên Khôn-Ất rất sợ ngày Canh, ngày Tí, ngày Mẹo. Mà Hợi Chấn Mùi tam hợp (xem lại phần Ngũ hành), Quẻ Thuần Chấn ☳ gồm 6 hào, đó là: hào Sơ Cửu Canh Tí, hào Lục Nhị Canh Dần, hào Lục Tam Canh Thìn, hào Cửu Tứ Canh Ngọ, hào Lục Ngũ Canh Thân, hào Thượng Lục Canh Tuất Canh Dương nên chuyển thuận. Ở đây ta thấy, từ Tí chuyển qua Dần, Thìn... mà không chuyển sang Sửu, Mẹo... vì

bởi Canh (dương). Với hai quái đơn Đoài Chấn trên đây ta thiết lập được Trạch Lôi Tùy . Các hào của Nội quái (quái đơn Chấn ở phần dưới) thuộc về Can chi nào đã giải thích rồi, còn Ngoại quái Đoài (quẻ đơn phần trên) sẽ giải thích như sau: Hào Cửu Tứ (trong quẻ Tùy) là hào Đinh Hợi (trong Hợi-Mẹo-Mùi - Mẹo là quẻ Chấn), hào Cửu Ngũ là hào Đinh Dậu (trong Tị-Dậu-Sửu - Dậu là quẻ Đoài), hào Thượng Lục là hào Đinh Mùi (trong Hợi-Mẹo-Mùi). Vì Đoài nạp Đinh (âm) chuyển nghịch nên mới có các Can Chi trên. Áp dụng trong Phong Thủy, *quái Tùy tức là Mẹo long nhập thủ* (Nhập thủ = mạch chạy vào đầu long), nói cách khác là *Tọa Chấn Hướng Đoài*, cần có các Sa (Sa = Sơn = núi) đóng tại Dần Thìn phải cao lớn (Canh Dần, Canh Thìn trong quẻ Chấn trên đây). Còn ngoại quái các phương Hối, Mùi, Dậu phải có thủy lưu uyển chuyển Phong Thủy gọi đó là “Long quản Sa, Thủy quản Hướng” (Long chịu trách nhiệm về Sa, Thủy chịu trách nhiệm về Hướng). Có như vậy mới gọi là “tụ Chấn cát Chấn”. Và Chấn (Mộc) rất kỵ Càn (Kim), Giáp. Chấn Long kỵ Càn Thủy, Giáp Thủy.

Mông Tám là Thượng Huyền, tiêu Chấn (mất Chấn vì có Nhị Dương sinh, hào Lục Nhị của Chấn biến thành hào Cửu Nhị của Đoài. Thuần Đoài có 6 hào. Ngoại quái Đoài đơn đã nói phần trên (Cửu Tứ, Đinh Hối, Cửu Ngũ Đinh Dậu, Thượng Lục Đinh Mùi), còn nội quái Đoài đơn phần dưới: Sơ Cửu Đinh Tị, Cửu Nhi Đinh Mẹo, Lục Tam Đinh Sửu (và tiếp với ngoại quái Đinh Hối, Đinh Dậu, Đinh Mùi). Và Đoài (Kim) rất kỵ Bính, Ngọ (Hỏa).

Rằm, Trăng tròn đầy, thuần Âm đã tiêu, hào Lục Tam của Đoài, biến thành hào Cửu Tam của Càn . Hào Cửu Tam là Giáp Thìn (Càn nạp Giáp, vì 2 hào Dương Sơ Cửu và Cửu Nhị đã nói ở phần quẻ Chấn thuộc Canh Tị, Canh Dần). Vì thế Đoài Đinh (cùng với Tị, Sửu tam hợp) rất sợ gặp ngày Giáp, hướng Giáp, nghĩa là Đoài Sơn, Đinh Sơn, Tị Sơn, Sửu Sơn rất kỵ Giáp Thủy, Càn Thủy. Cũng nói thêm, trên phần 38, Âm Dương tiêu trưởng ta đã có: Chấn nạp Canh, Tốn nạp Tân, Càn nạp Bính, Đoài nạp

Đinh, Càn nạp Giáp, Khôn nạp Ất còn hai Can Nhâm và Quý giải quyết sao? Quý chúng về cho Càn Khôn, vì Càn Khôn là Cha Mẹ. Càn (Dương) nạp Nhâm (Dương), Khôn (Âm) nạp Quý (Âm). Trong Hậu Thiên Ly đóng tại vị trí của Càn, và Khâm đóng tại vị trí của Khôn, nên Nhâm tương thông với Càn Ly, và Quý tương thông với Khôn Khâm. Vì vậy quẻ Thuần Càn có 6 hào: Sơ Cửu là Giáp Tí, Cửu Nhị là Giáp Dân, Cửu Tam là Giáp Thìn, Cửu Tứ Nhâm Ngọ, Cửu Ngũ Nhâm Thân, Thượng Cửu Nhâm Tuất (Càn nạp Giáp, Nhâm).

Qua ngày 18 Trăng tiêu một phần nên có Nhất Âm sinh, quẻ ☵ biến thành Tốn ☴ tức là chuyển Sơ Cửu sang Sơ Lục (nghĩa là hào dưới cùng — thành --), nghĩa là Tí ☵ chuyển sang Sửu ☴. Hay nói cách khác Sơ Lục của Thuần Tốn ☴ là Tân Sửu (Tốn nạp Tân. Tân là Âm, chuyển nghịch). Vì vậy Càn Sơn, Giáp Sơn rất sợ ngày Tân, hướng Tân, ngày Sửu hướng Sửu, và nhất là ngày Tân Sửu. Thuần Tốn có 6 hào: Sơ lục Tân Sửu, Cửu Nhị Tân Hợi, Cửu Tam Tân Dậu, Lục Tứ Tân Mùi, Cửu Ngũ Tân Tị, Thượng Cửu Tân Mẹo. Và Tốn (Mộc), Tân rất kỵ Dậu Thủy, Dậu hướng (Dậu thuộc Kim - Kim khắc Mộc).

Ngày 23 Trăng Hạ huyền, Nhị Dương Sinh, tiêu Tốn. Hào Cửu Nhị của Tốn biến thành hào Lục Nhị của Cấn ☶. Trên kia quẻ Càn Giáp ta đã có Cửu Tam là Giáp Thìn, thì ở đây Cấn nạp Bính, hết Thìn đến Ngọ (vì Giáp và Bính đều dương), nên hào Lục Nhị của Cấn là Bính Ngọ thì Sơ Lục là Bính Thìn, Cửu Tam là Bính Thân, Lục Tứ là Bính Tuất, Lục Ngũ là Bính Tí, Thượng Cửu là Bính Dân (Thổ) Bính và Dân (Mộc), Thủy kỵ nhau (Mộc khắc Thổ). Cấn Sơn (Lục), Bính Sơn không nhằm nhò gì với Dân Thủy, Dân hướng, Dân thời (ngày giờ tháng năm)

Khoảng ngày 28 ánh sáng của Trăng tận tiêu hào thượng của Cấn đơn (đơn còn gọi là tam, vì chỉ có 3 hào), biến thành hào âm, nghĩa là Cấn biến thành Khôn, đó là tiêu Cấn thì Sơ Lục là Ất Mùi (Khôn nạp Ất, và hào Ất Mùi đã nói ở trên rồi), Lục Nhị Ất Tị, Lục Tam Ất Mẹo. Hào Lục Tam này của Cấn Bính biến ra. Nên Cấn Bính (Sơn) rất sợ ngày, hướng, Thủy



của Ất, Mẹo. Hào Lục Tứ Quý Sửu, Lục Ngũ Quý Hợi, Thượng Lục Quý Dậu (vì Khôn cũng nạp Quý, giống như trên kia Càn nạp Nhâm). Khôn (Thổ), Ất, Quý, rất kỵ Mẹo (Mộc). Khôn Sơn, Ất Sơn. Quý Sơn rất chán gặp Mẹo hướng, Mẹo Thủy, Mẹo Thời.

Đó là sự tiêu trường của Lục quái. Riêng về Khâm và Ly không tham dự vào cuộc hưng vong này, bởi vì Ly Khâm là chánh vị của Nhật Nguyệt. Ta cũng cần biết thêm trong Tam hợp Dân Ly (Ngọ) Tuất, Tuất thuộc Thổ kèm với Kỷ (Thổ) và Thân Khâm (Tí) Thìn, Thìn thuộc Thổ kèm với Mậu (Mậu và Kỷ không có trong 24 sơn, nhưng nó có trong Thập can mới hình thành được 60 thâu địa Long đã nói ở phần La Bàn). Quẻ thuần Ly gồm có 6 hào: Sơ Cửu Kỷ Mẹo, Lục Nhị Kỷ Sửu, Cửu Tam Kỷ Hợi, Cửu Tứ Kỷ Dậu, Lục Ngũ Kỷ Mùi, Thượng Cửu Kỷ Tị. Ly (Hỏa) kèm với Nhâm, Dân, Tuất rất kỵ Hợi Thủy, Hợi hướng, Hợi thời.

Quẻ Thuần Khâm có 6 hào: Sơ Lục Mậu Dần, Cửu Nhị Mậu Thìn, Lục Tam Mậu Ngọ, Lục Tứ Mậu Thân, Cửu Ngũ Mậu Tuất, Thượng Lục Mậu Tí. Khâm Thủy rất kỵ Mậu Thìn (Thổ). Khâm Long gặp Thìn thủy, Thìn hướng, Thìn thời hoặc gặp Mậu thời (ngày giờ tháng năm có Mậu) thì không nên!

Như trên đã nói, Nội quái phải cần Long, Sa, Sơn cao vút khoáng đạt bề vể, và Ngoại quái có nhiệm vụ hỗ trợ Thủy, Thủy Lưu phải uyển chuyển, thanh khiết, mọi nguồn Thủy đều châu về Long Nhập Thủ của Nội quái. Đây là định luật bất biến của Phong Thủy.

Trong Phong Thủy có những điều cấm kỵ rất kỳ quái phần đông không có sự giải thích, dường như các tác giả thời trước cho rằng đó là sự việc hiển nhiên bất mọi người phải tin theo (mặc dù có rất nhiều chi tiết sai), nhưng ngày nay ta lại có quan niệm trong sáng hơn, mặc dù Phong Thủy là điều đáng nên tin nhưng không phải tận tín. Hai ngàn ba trăm năm trước Mạnh Tử nói: "Tận tín thư bất như vô thư" (Tin hết vào sách thà đừng đọc sách còn hơn). Sách không có giải thích, chú

thích thì không thể nào làm sáng tỏ được những điều vốn đã có tính huyền hoặc.

Bảng tóm tắt về: LONG SƠN KỶ THỦY HƯỚNG (hoặc ngày giờ tháng năm)

LONG SƠN (Tĩnh)	Kỷ	THỦY HƯỚNG (Động)	Ghi Chú
- Khôn, Ất		Canh, Tị, Mẹo	<ul style="list-style-type: none"> <li>• Trong bảng này có nhiều chỗ kỵ vì có tính chất CỐ HỮU (Bạn tự tìm lấy).</li> <li>• Mậu Kỷ không có hướng, chỉ có ngày giờ năm.</li> <li>* Đặc biệt. Ất kỵ Canh, mà Canh không kỵ Ất.</li> <li>* Những chỗ kỵ nhau song vẫn có chỗ dùng được vì có mức độ nặng nhẹ.</li> </ul>
- Chấn		Càn, Giáp	
- Đoài, Đinh		Bính, Ngọ	
- Đoài, Đinh, Tị, Sửu		Giáp	
- Càn, Giáp		Tân, Sửu	
- Tốn		Đậu, Bính, Ngọ	
- Tân		Bính, Ngọ	
- Càn, Bính		Dần, Ất, Mẹo	
- Dần		Càn, Bính, Hợi	
- Khôn, Ất, Quý		Mẹo	
- Tuất		Hợi	
- Khâm		Thìn	
- Khâm		giờ ngày tháng năm Mậu	

#### 40. Quái Khí trong Phong Thủy

Nội dung của mục này gồm hai phần: Một là xác định lại vấn đề "TỌA HƯỚNG". Hai là áp dụng Tọa hướng vào Phong Thủy thông qua Quái Khí.

a) *Tọa Hướng*: Tọa (ngôi) là điểm đặt, ví dụ, đặt một la bàn tại trọng tâm nền nhà, hoặc tại trọng tâm một huyệt mộ. Giả sử ngôi nhà ấy đã dựng xong tại điểm X, mặt trước ngôi nhà hướng về một phương cát lợi ngang qua điểm Y (Phương cát lợi nằm trên đường thẳng X - CỬA - Y), thuật ngữ Phong Thủy gọi là "Tọa X hướng Y". Tất nhiên hướng XY không phạm những điều cấm kỵ. Thường thường, Y chỉ cho hướng từ nhà (hoặc ngôi mộ) đến vị trí chính yếu của nguồn nước đang giao hội hay là nơi uốn khúc của dòng thủy lưu, hay nơi nguồn nước

dang chảy một cách hòa hoãn. Ở đây chúng ta phải hiểu lại từ ngữ Phong Thủy: Phong (gió) chỉ sự cấm kỵ, nhà cửa hoặc mồ mã không nên để gió lùa (vì gió lùa sẽ làm tán khí); còn Thủy (nước) là điều kiện ắt có và đủ để ngôi nhà, hoặc ngôi mộ có được khí lành. Có người hỏi, rất nhiều khu vực không có hướng nước ở gần thì sao? Kinh nghiệm cho biết nếu không có nước gần thì nước xa, có thể thấy được trong vòng một đôi cây số trở lại, nếu không nữa phải đành chịu lúc đó phải chọn hướng “đối không” (Từ ngữ của Tả Ao: Hoành Long thì nước thực thà, dù chẳng có nước ắt là Đối không). Đối không ở đây có nghĩa “đối diện với hướng không có nước, nhưng lại là hướng tốt”. Vô số nhà trên đời này không được gần nguồn nước, vậy không được thuận tiện lắm (trong việc lưu thông chuyên chở, tưới tiêu, nóng bức). Đây là tính khoa học của Phong Thủy. Trong Phong Thủy người ta cấm kỵ nguồn nước xối thẳng đến, vì sao? Nếu là mùa khô thì chẳng nói gì, mùa lũ lụt sức chứa của dòng sông không tải nổi số nước quá tải, nên có nạn tràn bờ xông thẳng vào những nhà gần đó. Nguồn nước tuy chưa đe dọa nhưng người từng trải ắt sẽ có sự ám ảnh lo âu. Câu “Nhất gần chợ, nhì gần sông” ngoài ý nghĩa tiện lợi ra, nó còn có một nghĩa nữa là nguy hiểm. Đa số người ở chợ ồn ào chỉ mong hốt phần lợi, ít người biết diệu nghệ (đạo nghĩa), những người non tuổi ở gần đó không nhiều thì ít sẽ bị ảnh hưởng tật xấu của dân tứ chiếng. Và gần sông cũng có những hiểm nghèo như đã nói ở trên. Tóm lại Tọa Hướng tức là Tọa Sơn Hướng Thủy. Trong Âm Trạch (mồ má) hay Dương Trạch (nhà cửa) đa phần người ta chỉ áp dụng tọa hướng đối xứng mà bỏ qua phần tọa hướng trong bàng hướng, phần lớn chỉ vì họ không biết cách sử dụng La bàn. Tôi sẽ nói kỹ Tọa Hướng trong phần tiếp theo.

b) *Áp dụng Tọa Hướng vào Phong Thủy thông qua Quái Khí*: Trên đây đã ví dụ về quái Trạch Lôi Tùy ☳☵. Đây là hai quái Chấn hạ và Đoài thượng ghép với nhau (Tọa và Hướng đối nhau qua tâm), trong Vd trên có nói: “Ngoại quái Đoài các dòng thủy lưu Hội Dậu Mùi phải uyên chuyển”. Còn Nội quái

Chấn (hào Thượng Cửu Canh Tí, Lục Nhị Canh Dần, Lục Tam Canh Thìn) các hướng Dần, Thìn phải có Sơn (Sa, Long) cao lớn uy nghi. Lấy vd này làm mẫu, ta để ý:

Ví dụ một quái bất kỳ Phong Lôi Ích ䷗ viết dưới dạng A/B thì:

- B là điểm Tọa chỉ cho Sơn, Sa, Long (núi). B là Nội Quái.
- A là điểm Hướng chỉ cho Thủy (hướng Nước). A là Ngoại Quái (10).

Nội Quái Chấn có các hào Canh Tí, Canh Dần, Canh Thìn như đã nói ở trên, phải có các Sơn doan chính. Ta để ý trong trường hợp (có nhiều Canh) phải sử dụng đến La bàn ở khoảng 60 Thấu Địa Long. Luật này này gồm cho cả các quái. Như Canh Tí xem khoảng Nhâm Tí (Nhâm Sơn, Tí Sơn), Canh Dần xem khoảng Cấn Dần, Canh Thìn xem khoảng Ất Thìn (xem lại H.28 – Thấu Địa 60 Long). Dưới những chữ đó, chữ nào có ghi “0” là tốt, thứ là “3,7” hoặc (2,7), còn “5,5” thì xấu hoặc trung bình. Lại nói đến thượng quái của Ích. Thượng Quái là Ngoại Quái chỉ cho Thủy hướng. Quái Tốn ở đây, thuật ngữ Phong Thủy gọi là Tốn Thủy, gồm Tân Mùi, Tân Tị, Tân Mão (Tốn nạp Tân). Xem Thủy hướng ta dùng Huyền Không Ngũ Hành hoặc Tam Hạp Ngũ Hành để loại bỏ những hướng Thủy khắc với hướng Sơn: Thủy khắc Hỏa, Kim khắc Mộc,... phạm Cò, Hư, Tử Khí, phạm Tam Sát (sẽ nói Tam Sát sau)...(11)

Có 4 Quái cần chú ý nhiều: Càn Khôn Khảm Ly:

• Càn: ䷀, quái hạ (nội quái nạp Giáp) vd Địa Thiên Thái ䷊ thì 3 hào dưới đọc là Giáp Tí, Giáp Dần, Giáp Thìn; còn quái Thiên Địa Bi ䷗ ngoại quái ☵ đọc là Nhâm Ngọ, Nhâm Thân, Nhâm Tuất. Vậy ta luôn nhớ:

Càn/B => Càn nạp Nhâm (Nhâm không bao giờ có trong B, vậy “Càn trên” không được Tọa. Trên thực tế ta vẫn có Nhâm Sơn, nhưng chỉ cho hướng núi. Từ đây mà suy, mờ mả nhà cửa nên ? RÁNH TOA NHÂM. Một ví dụ: Có người xem xét địa thế, Nhâm Sơn nơi đặt nền nhà rất tốt nên lấy đó là Tọa, còn

hướng Canh Thủy thì rất hợp (Nhâm thuộc Thủy, Canh thuộc Kim - Can chi Ngũ Hành), Nhâm thuộc Càn, Canh thuộc Chấn, quái sẽ có dạng HƯỚNG/TỌA = CANH/NHÂM = CHẤN/CÀN (Lôi Thiên Đại Tráng), thì 3 hào của quái Càn ở dưới phải đọc Giáp chứ không đọc Nhâm được. Do đó mà nói “Nhâm không có Tọa, chỉ có hướng”, vì dùng Nhâm làm nội quái, là mâu thuẫn.

	8	7	6	5	4	3	2	1	
	DOÀI thuộc Kim	CÀN thuộc Thủy	LY thuộc Hỏa	KHÂM thuộc Thủy	TÓN thuộc Mộc	CHẤN thuộc Mộc	KHÔN thuộc Thủy	CÀN thuộc Kim	
A	☯ Dinh Mùi Thổ	☯ Binh Dần Mộc	☯ Kỳ Tý Hỏa	☯ Mậu Tý Thủy	☯ Tân Mão Mộc	☯ Canh Tuất Thổ	☯ Quý Dậu Kim	☯ Nhâm Tuất Thổ	A
	☯ Dinh Dậu Kim	☯ Binh Tý Thủy	☯ Kỳ Mùi Thổ	☯ Mậu Tuất Thổ	☯ Tân Tý Hỏa	☯ Canh Thân Kim	☯ Quý Hợi Thủy	☯ Nhâm Thân Kim	
	☯ Dinh Hợi Thủy	☯ Binh Tuất Thổ	☯ Kỳ Dậu Kim	☯ Mậu Thân Kim	☯ Tân Mùi Thổ	☯ Canh Ngọ Hỏa	☯ Quý Sửu Thổ	☯ Nhâm Ngọ Hỏa	
B	☯ Dinh Sửu Thổ	☯ Binh Thân Kim	☯ Kỳ Hợi Thủy	☯ Mậu Ngọ Hỏa	☯ Tân Dậu Kim	☯ Canh Thìn Thổ	☯ Ái Mão Mộc	☯ Giáp Thìn Thổ	B
	☯ Dinh Mão Mộc	☯ Binh Ngọ Hỏa	☯ Kỳ Sửu Thổ	☯ Mậu Thìn Thổ	☯ Tân Hợi Thủy	☯ Canh Dần Mộc	☯ Ái Tý Hỏa	☯ Giáp Dần Mộc	
	☯ Dinh Tý Hỏa	☯ Binh Thìn Thổ	☯ Kỳ Mão Mộc	☯ Mậu Dần Mộc	☯ Tân Sửu Thổ	☯ Canh Tý Thủy	☯ Ái Mùi Thổ	☯ Giáp Tý Thủy	

### BẢNG TÓM TẮT

DANH XUNG các Thuộc Hào của BÁT QUÁI

(rút từ 39-Nguyên Nghĩa của Nạp Giáp Ngũ Hành suy từ luật Tiên Trướng)

Ghi chú:

1/ Bảng này trong sách có tên là: “Bảng 6 Ngôi Vị Bát Quái (Bát Quái Lục vị Biểu)” trong Tủ Điển Chu Dịch (tác giả là Trương Thiện Văn - TQ), bản dịch của NXB Khoa Học Xã Hội.

2/ Phần ngoài Bảng là của NNP.

3/ Các cặp (1,2), (3,4), (5,6), (7,8) tự nó đối xứng nhau qua phương vị Tiên Thiên. Các cột 1.2.3... 8 là Bát Quái kép (Thuần quái 6 hào).

4/ Thượng quái A chỉ Hướng; hạ quái B chỉ Tọa.

5/ Các chữ trong mỗi ô là tên đọc của mỗi hào.

6/ Ngũ Hành của mỗi ô là lấy theo hành của Chi. vd = Mèo = Mộc, Tị = hỏa, Mùi, Sửu, Thìn, Tuất = Thổ, ứng với Bát Quái ghi ở trên).

7/ Bảng này là cốt tủy của Tinh Thần Dịch Lý trong Hán Dịch của Huệ Đống (1697-1758), nó được dùng rất nhiều về Tọa Hướng trong Phong Thủy, nên rất cần thiết.

• Đối với Khôn cũng vậy, nạp chính của Khôn là Ất. Ất ở nội quái Phần Tọa, nạp phụ của Khôn là Quý, Quý ở ngoại quái phần Hướng. Cách dùng Quý giống hệt như cách dùng Nhâm.

• Về Ly và Khâm. Ly nạp Kỷ và Khâm nạp Mậu. Kỷ và Mậu không có mặt ở 24 phương vị. Vậy khi La châm chỉ vào Tuất hay Ngọ (Ly) thì ta dùng cho Kỷ (vì Kỷ đi với Tuất), hoặc chỉ vào Thìn hay Tí (Khâm) thì ta dùng cho Mậu (vì Mậu đi với Thìn).

Tất nhiên trong Phong Thủy, việc tọa hướng là do trình độ kiến thức về Phong Thủy học của nhà địa lý quan sát chiêm nghiệm ở vị trí đó chứ không bao giờ có quẻ Tọa Hướng sẵn. Nhà địa lý tìm được điểm Tọa, Hướng rồi mới lập thành quái. Vài ví dụ để rõ thêm: nhà phong thủy tìm được Tọa Tân hướng Đinh là tốt, vậy ta thiết lập quẻ Phong Thủy là: Đinh/Tân = Đoài/Tốn = ☱ Trạch Phong Đại Quá. Tọa quái là Tốn, sơ hào là Tân Sửu, hào Nhị Tân Hợi, Tân Dậu. Sửu, Dậu, Hợi chỉ hướng Núi ở quanh đó (nếu là núi), hào tứ Tân Mùi, Tân Tị, Tân Mèo chỉ hướng Nước (nếu có nước) Núi và Nước không nên xung khắc nhau (Núi khắc Nước) (Núi dùng Song Sơn Ngũ Hành – Tuyệt đối –, nước dùng nếu khắc nên là Tọa khắc Hướng Tam Hạp Ngũ Hành hay Huyền Không Ngũ Hành). Qua quẻ trên ta thấy về phần Tọa có các Long Sơn Tân Sửu, Tân Dậu, Tân Hợi phải tra trong 60 Thấu Địa Long của la bàn, ta thấy Tân Hợi là “T, ☱”, là chính Tân, rất tốt; Tân Sửu là “T, ☱” chính Tân: rất tốt; Tân Dậu “T,3,7” khá tốt. Còn Đoài và Tốn, hai quái này trên đại thể là khắc (Đoài Kim, Tốn Mộc), nhưng về phần hướng hào (lấy Huyền Không Ngũ Hành của

Thủy là: (tân) Mùi = Thổ, Tị = Thủy, Mẹo = Kim. Vậy Đoài Sơn (Kim) và Mẹo Thủy là vượng tướng (Đồng hành. Xem Hưu Tù Tử Tuyệt Vượng Tướng ở phần Độn Giáp), Đoài Sơn Kim, Mùi Hướng Thổ là Sinh Xuất (Thổ sinh Kim); Đoài Sơn Kim và Tị hướng Thủy là sinh Nhập, thì ra gặp quẻ này là Đại Cát!

Vd2: Tọa Tuất hướng Càn: Tuất nạp vào Ly (Dần, Ngọ (Ly) Tuất – tam hạp), ta có Càn/Ly = ☰ Thiên Hòa Đồng Nhân, hướng Thủy là Nhâm Ngọ, Nhâm Thân, Nhâm Tuất, Tọa là: Kỷ Mão, Kỷ Sửu, Kỷ Hợi. Theo phương pháp trên, tra 60 Thấu Địa và tra Huyền Không Ngũ Hành để xét sự lành dữ.

Vd 3: Tọa Thân, hướng Tị: bây giờ ta gặp Tọa Hướng là 2 chi vậy phải áp dụng Tam Hạp Ngũ Hành. Thân trong “Thân Tí Thìn” thuộc Khâm. Tị trong “Tị Dậu Sửu” thuộc Đoài (Tí=Khâm; Dậu=Đoài), vậy ta có quẻ Đoài/Khâm = ☱ (Trạch Thủy Khôn), tra xét như trên.

Qua các ví dụ trên ta tổng kết lại:

- Với Càn: ta nạp về Bát Quái
- Với Chi: ta nạp về Tam Hạp Ngũ Hành (hay Song Sơn Ngũ Hành).

Bây giờ ta xem lại “Song Sơn Ngũ Hành” (Qua các màu sắc trình bày trong hình phần 30), ví như Dần Ngọ Tuất và Cấn Bính Tân thuộc hành Hợi, hoặc Càn Giáp Đinh và Hợi Mẹo Mùi thuộc hành Mộc,... thì Cấn nạp Bính, Càn nạp Giáp đã đành, nếu mà Cấn nạp Tân và Càn nạp Đinh thì tréo căng ngồng mắt, lúc bấy giờ Tốn và Đoài sẽ vô tích sự. Do đó mà phải dùng Ngũ Hành Nạp Giáp để dung nạp các Càn.

Những ví dụ trên đây, ta thấy việc Tọa Hướng qua Quái Khí không đơn giản. Với Phong Thủy, đây chỉ là vấn đề nhập môn, dù có dài dòng nhưng tác giả phải cố gắng trình bày kỹ và cho vd nhiều để bạn đọc thấy nhanh hơn. “Khí” trong Phong Thủy còn rất nhiều nhưng có liên quan trong trường hợp khác, ta sẽ gặp lại sau.

## THỰC TẬP

1. Không dựa vào tài liệu, bạn hãy viết vòng 24 sơn hướng và phân ra 12 tháng.
2. Không dựa vào tài liệu hãy cho biết cô, hự, vượng tướng, phương Sinh khí, Tử khí.
3. Hãy biện luận quẻ Tọa Giáp hướng Đinh; Tọa Quí hướng Tôn; Tọa Nhâm hướng Bính; Tọa Đinh hướng Quí.
4. Hãy tự chọn quẻ Tọa Hướng Bạ cho là hoàn hảo nhất.
5. Khảo sát quẻ Tọa Tí hướng Ngọ, Tọa Mẹo hướng Dậu, Tọa Dần hướng Thân. Suy ra tính chất đặc biệt của phép Tọa hướng này.
6. Ngôi nhà bạn đang trú phép Tọa hướng thế nào? Lý giải quẻ đó. (Đừng bỏ qua bài này. Cứ mua chiếc La bàn thường rồi đối chiếu theo vòng 24 sơn có mẫu ở đây để tính).

## BÀI ĐỌC THÊM

### VỌNG KHÍ (12)

*Hà Bạc (13)*

Vụ trụ có sự tương thông lớn, lấy khí vận làm chủ để nhìn xem Sơn Thủy tinh tình có chơn thật hay không. Đó là bí quyết quan trọng mỗi khi các nhà phong thủy đàm luận về phong khí. Người xưa thường nói: “Có đất tốt mà không có người tốt thì không nên táng, có người tốt mà chọn không được đất tốt cũng không nên táng”. Quan niệm ấy cũng không ra ngoài khí. Còn nói: “Lấy con mắt mà xem xét, nhận ra được tính tình chân thực của Sơn Thủy, là người có trình độ cao, có thể tung hoành trong thiên hạ”. Đó là gì, nếu không phải là vọng khí? Các bậc thánh hiền thời trước vừa thấy cuộc đất biết ngay là họa phúc lớn nhỏ, đó là các vị ấy căn cứ vào Vọng Khí.

Cổ nhân nói: “Sơn nhờ Tú Khí, Thạch nhờ Sát Khí, Thủy nhờ Sinh Khí, Bình Nguyên nhờ Tích Khí hay Nhất Khí”. Tất nhiên sơn khí và cốc khí (cốc khí: khí trong hang, trong thung



lùng, trong hẻm núi) khác nhau. Bình nguyên chỉ có một dạng khí, vì đây là đại thể của Đất Nước. Khí của Sơn đa phần là mạnh mẽ, uy vũ nhiều khi thô bạo. Nếu sơn thế đẹp đẽ tú lệ thì đó là nơi chân khí tụ họp. Hơn nữa, nơi tụ khí thì sinh khí của Trời chiếm đa số, nên mới có câu "tụ sơn không tụ thủy. Khí của Thủy là lưu động, chỉ khi nào thủy dừng thì khí dừng, lúc đó mới lấy khí thủy làm sinh khí. Thạch nhờ vào sát khí, sao vậy? Bởi thạch là bộ phận của sơn là những khối đá trơ trọi, không có tình, không có dưỡng khí để nuôi cây cỏ. Thạch có sát khí mới ra thạch. Vì vậy sát khí của thạch là sinh khí của chính nó. Bình Nguyên nhờ vào tích khí, vì sao? Bình nguyên là cuộc đất bằng phẳng khoáng dã, to lớn, thì khí biết tụ vào đâu? thì hãy để ý, trên mặt bình nguyên có những giồng đất như cột xương sống (tích = xương sống) của con ngựa, con hạc. Sinh khí của bình nguyên nương vào trong đó.

Tại sao sơn khí và cốc khí khác biệt? vì chúng có vị thế riêng, chúng tự có thể khai cục, tự có thể lập thành môn hộ (môn hộ = nhà cửa, đây ý nói mỗi sơn thế, cốc thế có thể tự tạo cho mình một trường cảnh riêng, một khu vực riêng, và tự có một giá trị độc lập trước thiên nhiên), nên sinh khí của chúng phải khác nhau. Chúng cũng tự có được những cảnh tổng, nghênh, triều, củng (đưa, đón, chầu, bái), và có thể tự đủ điều kiện để tụ sinh khí, lập thành một địa cuộc khả quan (14).

Địa vận có sự chuyển dịch thì thiên khí cũng có sự biến đổi theo. Thiên vận có sự chuyển dịch thì địa khí cũng biến đổi theo. Nhân sự có sự vận động thì cả thiên khí lẫn địa khí có sự hưởng ứng. Xuyên qua lịch sử thì điều đó cũng nên tin lắm vậy. Sông Hoàng Hà hai lần đổi giòng mà Trung nguyên có sự biến động, đó là diêm, là triệu, mà cũng là hai khí của thiên địa. Người ta đâu hiểu rằng khi Tân Thái tử chiếm đất Kim Lăng, khai sông Tân Hoài (15) thì lúc đó đất Kim Lăng cũng đã có Khí Thiên tử. Khí đó càng về sau càng vượng. Ta thấy rõ nó về thời Tống Minh (16).

Cho nên có thể nói khí là cái Hồn của Sơn Thủy.

## Chú Thích:

1. Theo nguyên nghĩa, Vũ Trụ để chỉ không gian và thời gian vô cùng vô tận, hai “phạm trù” này không thể tách rời nhau được. Nếu không có không gian thì không có thời gian, ngược lại cũng vậy. Còn Vũ Trụ (Univers) hiểu theo nghĩa bây giờ để chỉ riêng không gian vô cùng tận, trong đó có hằng hà sa số tinh tú. Khoa học chưa có thể tính ra kích thước của Vũ Trụ.

2. Các nhà Dịch học chú thích bản đồ Thái Cực: “Thiên Địa ban đầu là một khối hỗn mang (như là một thể hơi), sau tự phân ra làm hai phần: Khí Âm nặng đục lắng xuống làm đất, Khí Dương nhẹ trong bốc lên làm Trời...” Lại giải thích thêm “Âm và Dương xoay xoắn nhau đến vô tận... sinh ra vạn vật”. Lời chú thích này xem ra đồng nghĩa với Khoa học giải thích về nguồn gốc các Thiên Thể trong Vũ Trụ. Ở đây chỉ nhắc lại về uyên nguyên của Dịch và Khoa học, tuy không giúp ích gì cho Phong Thủy, nhưng có thể xác nhận được rằng, Phong Thủy không phải là loại mê tín. Dịch vốn là nguồn gốc văn hóa Đông phương, chỉ dùng các hào tượng mà cắt nghĩa được mọi biến động xảy ra trong trời đất. Hậu thế có nhiều người đẩy Dịch sang một hướng khác nhằm thỏa mãn một quan niệm nào đó của mình, chẳng khác nào coi Dịch là một “phòng thí nghiệm” để tư tưởng của mình phát minh; cũng may cho họ, Dịch đã đáp ứng được đầy đủ. Xét lại, Dịch chỉ dùng vạch liền và vạch đứt mà cắt nghĩa hết vô vàn trạng thái của đời sống từ con vi trùng đến các thiên thể, từ quả cây đến cung điện nguy nga, từ kẻ cướp đến vua chúa, từ trẻ sơ sinh đến lão nhân, họa phúc, sinh tử, thành bại... Tất cả chỉ trong 2 vạch đứt và liền biểu thị hai khí Âm Dương chuyển vận, trong tiêu trường. Hình dưới đây xác định lại thuyết Âm Dương trong Dịch Lý qua khí thể:

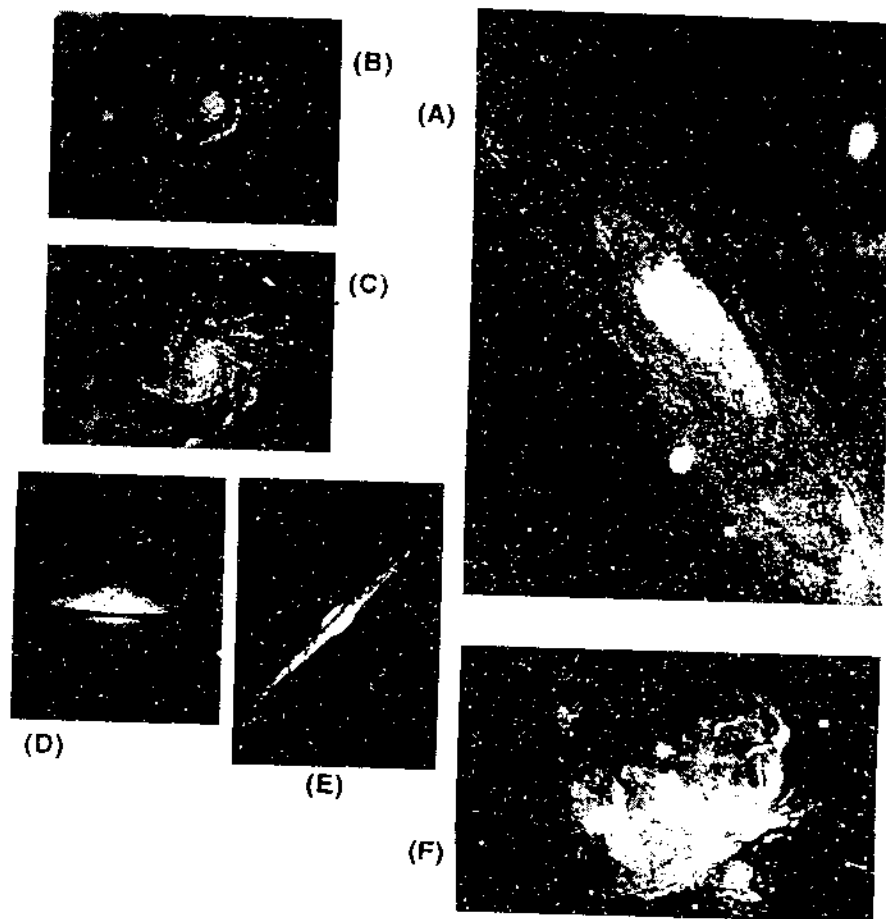

Chú: A. Giải Tinh Vân trong chòm Tiên Nữ (Andromède) vết hình bầu dục trên cao bên phải là một ngôi sao trong Ngân Hà (Galaxie). Khoảng Cách (D) = 700.000 quang niên ( $1\text{qn} = 9,5 \times 10^5 \text{ km}$ ). B. Giải Tinh Vân - hơi của chòm Liệp Hộ (Crion). C. Giải Tinh Vân trong chòm "Chó Săn". (D) = 3 triệu quang niên. D. Giải Tinh Vân trong chòm Bắc Đẩu. (D) = 2 triệu quang niên. E. Giải Tinh Vân trong chòm "Con quạ" (Ô-Nha: Corbeau). (D) = 7,2 triệu quang niên. Vành Đen ở quanh quỹ đạo là "Bụi Vũ Trụ" kết hợp lại. F. Giải Tinh Vân trong chòm Bêrenice (D) = 7 triệu Quang niên.

(Ảnh của Đài Thiên Văn YERKES)

3. Vd giòng điện Cảm Ứng của LENZ: “người ta di chuyển một thanh nam châm trong lòng một cuộn dây điện bằng cách đưa ra đưa vào thanh nam châm (tất nhiên nam châm không cọ vào dây điện) với một tốc độ không đổi, thì kim điện kế nối hai đầu cuộn dây điện chuyển động, nghĩa là có dòng điện phát sinh trong cuộn dây điện”. Đây là thí nghiệm nổi tiếng của Lenz (1804–1865) nhà bác học người Nga mở đầu cho ngành Điện Từ (Électromagnétique).

4. Câu: “Địa thế nguyên mạch, sơn thế nguyên cốt” nếu dịch: “Đất giữ nguyên mạch, núi giữ nguyên chất thể của núi” thì khó hiểu, lại vô nghĩa đối với sự Cảm Ứng của Khí trong phân này. Hơn nữa, ta biết, nơi tọa lạc nhà của hoặc mồ mả người xưa vẫn gọi là Sơn.

5. “Hình” không riêng gì núi non, mà chỉ cho cả thủy lưu. Khi núi non kia “dừng lại”, hoặc giòng nước hội tụ thì lúc ấy Khí cũng dừng. “Súc” có nghĩa “tích tụ và nuôi dưỡng”. Khí có tích tụ lại mới nuôi dưỡng được vạn vật (kể cả con người).

6. “Phong Thủy” trong câu này nếu hiểu là “thuật Phong Thủy” thì không hợp nghĩa.

7. Trong “Thanh Ô Tiên Sinh Táng Kinh” có nhiều câu giống trong “Quách Phác cổ bản Táng Kinh”. Vd như:

– Khí thừa phong tán, mạch ngộ thủy chi: Gió gặp nước thì tan, mạch gặp nước thì dừng.

– Nội Khí mạnh sinh, ngoại khí thành hình: Khí trong đất vừa chớm, khí bên ngoài đã thành.

– Nội ngoại tương thừa, phong thủy tự thành: nội ngoại tiếp nhau, phong thủy ắt sinh.

– Bất súc chi huyết, thị vị lậu cốt: huyết không tích khí, xương cốt ắt bày ra.

• ...

Tuy rằng hai bộ Táng Kinh này riêng biệt nhưng nhiều học giả cho rằng người đời sau dựa vào Cổ bản Táng Kinh của Quách Phác mà viết lại, mạo danh Thanh Ô Tử. Thanh Ô Tử là

nhân vật truyền thuyết sống vào thời Hạ Thương Châu. Có người lại cho rằng, Quách Phác là môn đồ của Thanh Ô Tử. Hư thực khó mà xác định (theo tài liệu LỊCH SỬ THƯỢNG ĐÍCH PHONG THỦY THUẬT của Tiến Sĩ Thái Đạt Phong).

8. Trong Đạo học người ta đã nói nhiều về sự Cảm Ứng giữa Trời và Người qua những luồng lực tuyến vô hình của Vũ Trụ. Đầu thế kỷ XX các nhà khoa học khám phá ra các luồng lực tuyến ấy là hiện hữu đặt tên là "Tia Vũ Trụ" (Rayons d'Univers) nhưng chưa chứng minh được. Các tia ấy không phải là tia từ trường, không phải là tia sáng, mãi đến năm 1935 dùng chất Đồng Vị Phóng Xạ của  $O^{16}_8$  và  $O^{17}_8$  để giải thích sự gắn bó giữa các hạt Electron, Neutron, Proton, nhà bác học người Nhật Yukawa mới tìm ra hạt Meson (còn gọi là hạt trung gian) nặng gấp 200 lần hạt Electron (điện tử) có tác dụng trong sự hình thành và phá hủy lực kết hợp giữa các hạt đó để thành hình vật chất. Yukawa quả quyết: "Ở Địa Cầu không có một lực nào có khả năng khiến các hạt ấy kết hợp được, ngoài Meson nằm trong Tia Vũ Trụ". Các nhà bác học nghi ngờ thuyết về Tia Vũ Trụ. Nếu thực sự có Tia Vũ Trụ chẳng nữa, cũng không có sức Cảm Ứng mạnh mẽ như vậy, vì các Electron quay mù quanh nhân của nó tạo ra một lực ly tâm, lẽ ra phải tách rời, chứ sao gắn bó? Cách giải thích đơn giản là nhờ sức "kéo lại" của Proton, nhưng Proton hầu như đứng yên một chỗ chẳng khác gì Mặt Trời trong Thái Dương hệ. Kẻ thì muốn ra đi người thì muốn giữ lại, do đó tùy trường hợp mà Meson phải can thiệp). Nhiều nhà khoa học không tin vào thuyết Tia Vũ Trụ, hỏi: "Hãy giải thích sinh lý của Tia Vũ Trụ"? Yukawa không chứng minh được một cách cụ thể! 11 năm sau, nhà Vật lý Nguyên tử Powell mới làm rõ tính sinh lý của Tia Vũ Trụ, nhờ một tấm chì dày 7m, những hạt Meson từ Tia Vũ Trụ xuyên qua tấm chì này, và Powell gọi Meson là hạt sơ cấp với một tên mới là Meson  $\pi$  ( $\pi$  là tiếng viết tắt của sơ cấp)! Hạt  $M\pi$  thực tế nặng gấp 275 lần hạt điện tử. Thuyết Yukawa đã hồi sinh. Tóm lại, quả có tia vũ trụ can thiệp vào

đời sống sinh vật trên Địa cầu, dù ai biết tới hay không, nó vẫn có một sức mạnh huyền diệu để xử lý mọi cảnh ngộ theo đúng nguyên lý tự nhiên (Tia Vũ Trụ = Rayon Cosmique).

8'. "Hoàng Đế Trạch Kinh" là bộ sách nói về Phong Thủy, tác giả không phải là vua Hoàng Đế thời thượng cổ Trung Quốc. Chưa biết ai là tác giả của sách này, nội dung không chuẩn cho lắm, có nhiều chỗ tương đồng với sách của Lý Thuần Phong và nhất là của Lã Tài. Dù sao, Hoàng Đế Trạch Kinh vẫn được đời sau tôn trọng. "Tứ Khố Toàn Thư" của nhà Thanh, ghép bộ này vào loại "Tử", - một trong bốn loại sách cơ bản là Kinh, Sử, Tử, Tập. Từ đời Tống về sau, các nhà Phong Thủy lấy nó làm bộ nòng cốt khi viết về các tiêu chuẩn Âm Dương Trạch.

9. Số tuần hoàn: đó là chu kỳ số học trong một phép chia không chẵn. Vd đem 1 chia cho 3, kết quả là 0,3333... số 3 là số tuần hoàn. Hoặc, lấy 1 chia 7 = 0,142857142857142857... thì số 142857 là số tuần hoàn. Nếu số tuần hoàn có ngắn ấy ý nghĩa thì không lấy gì làm lạ lùng. Bạn viết chuỗi số dưới dạng hình tròn, và nhân nó với bất kỳ số nào thì số ấy không đổi.

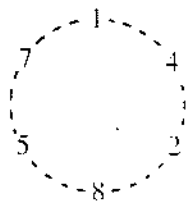

10. Một điều dễ hiểu, nhà cửa hay mồ mã chỉ "tọa" ở trên đất liền chứ không thể tọa trên nước. Còn hướng có thể hướng về nơi nào cũng được, nên mới có thành ngữ là "tọa sơn hướng thủy". Ta xét, hai can Nhâm và Quý trên căn bản nó là thuộc Thủy (khác với hai chi Hợi Tí tuy thuộc Thủy, nhưng nó lại là hai chi chi phương) nên không thể dùng phép tọa mà chỉ dùng phép hướng. Giả sử bạn làm ngôi nhà nổi như tàu cũng không thể gọi là tọa Nhâm, Quý được, vì ngôi nhà nổi ấy không cố định, bởi nó chịu ảnh hưởng đến con nước lớn, rồng và dòng chảy.

11. Xin nhắc lại phần La bàn tầng 15 "60 Thấu Địa Long": Trước nhất ta để ý dưới chữ nào có ghi "0" đọc là "chính", đó là dấu hiệu tốt, chữ nào có ghi "5" đọc là "bán bán" là không tốt (có thể xấu), chữ nào có ghi (3,7), (7,3), (2,7) đọc là tam thất,

thất tam, nhị thất, đó là dấu hiệu khá tốt. Dưới đây xin ghi đủ các sơn (long) để bạn đọc dễ theo dõi.

- Thấu Địa Long Giáp Tí gồm Nhâm Sơn, Tí Sơn:

Giáp Tí (1,3), Bính Tí 0, Mậu Tí 5, Canh Tí 0, Nhâm Tí (2,7)

- Thấu Địa Long Ất Sửu, gồm Quý Sơn và Sửu Sơn:

Ất Sửu (3,7), Đinh Sửu 0, Kỷ Sửu 5, Tân Sửu 0, Quý Sửu (3,7)

- Thấu Địa Long Cấn Dần gồm Cấn Sơn và Dần Sơn:

Bính Dần (7,3), Mậu Dần 0, Canh Dần 5, Nhâm Dần ), Giáp Dần (3,7)

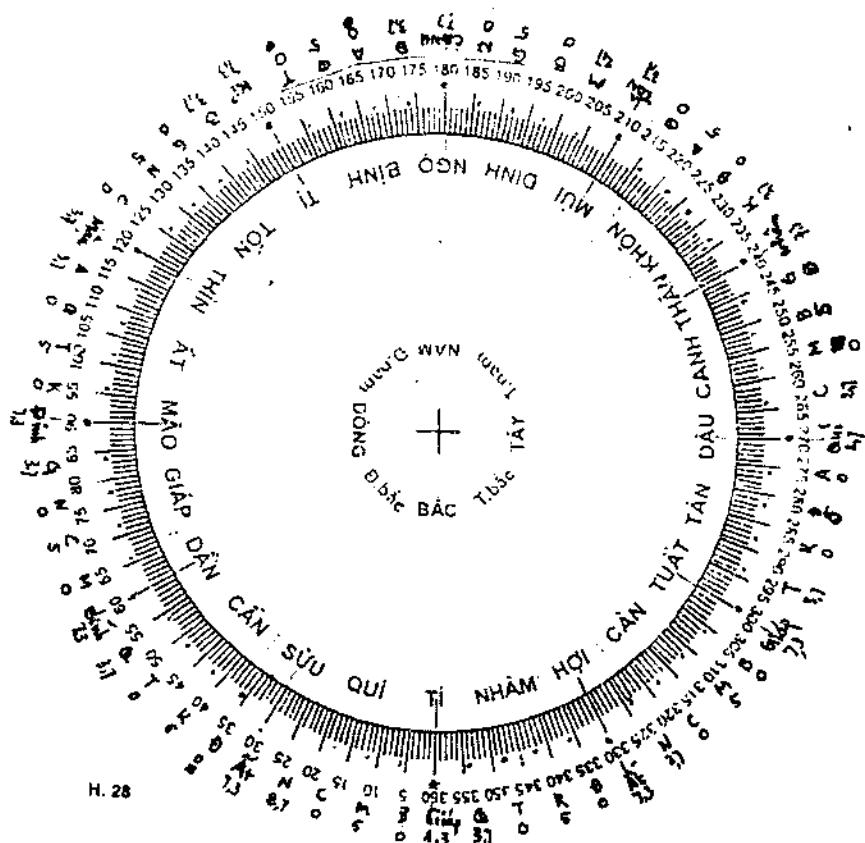

- Thấu Địa Long Đinh Mão gồm hai Sơn Giáp Sơn và Mão Sơn:

Đinh Mão (7,3), Kỷ Mão 0, Tân Mão 5, Quý Mão 0, Ất Mão (3,7)

- Thấu Địa Long Mậu Thìn gồm 2 Sơn Ất Sơn và Thìn Sơn:  
Mậu Thìn (7,3), Canh Thìn 0, Nhâm Thìn 5, Giáp Thìn 0, Bính Thìn (3,7)

- Thấu Địa Long Kỷ Tị gồm 2 Sơn Tốn Sơn và Tị Sơn:

Kỷ Tị (7,3), Tân Tị 0, Quý Tị 5, Ất Tị 0, Đinh Tị (3,7)

- Thấu Địa Long Canh Ngọ gồm 2 Sơn Bính Sơn và Ngọ Sơn:

Canh Ngọ (7,3), Nhâm Ngọ 0, Giáp Ngọ 5, Bính Ngọ 0, Mậu Ngọ (2,7)

- Thấu Địa Long Tân Mùi gồm 2 Sơn Đinh Sơn và Mùi Sơn:

Tân Mùi (3,7), Quý Mùi 0, Ất Mùi 5, Đinh Mùi 0, Kỷ Mùi (3,7)

- Thấu Địa Long Nhâm Thân gồm 2 Sơn Khôn Sơn và Thân Sơn:

Nhâm Thân (7,3), Giáp Thân 0, Bính Thân 5, Mậu Thân 0, Canh Thân (2,7)

- Thấu Địa Long Quý Dậu gồm 2 Sơn Canh Sơn và Dậu Sơn:

Quý Dậu (2,7), Ất Dậu 0, Đinh Dậu 5, Kỷ Dậu 0, Tân Dậu (3,7)

- Thấu Địa Long Giáp Tuất gồm 2 Sơn Tân Sơn và Tuất Sơn:

Giáp Tuất (7,3), Bính Tuất 0, Mậu Tuất 5, Canh Tuất 0, Nhâm Tuất (3,7)

- Thấu Địa Long Ất Hợi gồm 2 Sơn Càn Sơn và Hợi Sơn:

Ất Hợi (7,3), Đinh Hợi 0, Kỷ Hợi 5, Tân Hợi 0, Quý Hợi (3,7)



Thật ra vấn đề 60 Thấu Địa Long không có gì rắc rối, việc làm sao để biết cái nào là “chính”, cái nào là “bán bán” bạn đọc để ý một chút là thấy ngay:

a) Mỗi tiểu thấu Địa Long gồm 5 Sơn, trong đó 2 sơn ở biên là (3,7) hoặc (7,3) hoặc (2,7), dấu (3,7), (2,7) cũng đều khá tốt như nhau, duy chỉ để ý đến phần (7,3) không thể là (3,7) hay (2,7) được. Chỉ cần nhớ bấy nhiêu đó.

b) Sơn thứ Ba trong mỗi Tiểu Thấu Địa luôn luôn là 5

c) Kèm hai bên 5 luôn luôn là 0 và 0. Chỉ có chừng đó.

d) 12 Tiểu Thấu Địa, có 7 lần (7,3) nằm ở Sơn khởi đầu, các Sơn khác không có. Do đó chúng ta có thể viết thuộc lòng được đoạn này mà không cần nhìn vào Là bàn.

Nhân đây xin giới thiệu đoạn “Thấu Địa Long” của Tã Ao Tiên Sinh:

*Phép trong Ngọc Xích đã thông  
Bèn mời lại luận Thấu Long cho tường:  
Nhâm Long ngôi ở đầu hàng  
Bính Tị chính khí một phương chớ rời  
Khảm Long Canh Tị chính ngôi  
Quý Long Đinh Sửu là nơi bàn về  
Sửu Long Tân Sửu kể đi  
Càn Long chẳng lệch hào ly Mậu Dần  
Dần Long chính khí Nhâm Dần  
Giáp Long Kỷ Mão là phần chánh cung (\*)  
Mão Long Quý Mão thì dùng  
Canh Thìn chánh khí Ất Long đang quyền  
Thìn Long chánh khí Giáp Thìn  
Tốn Long Tân Tị đã yên một giòng  
(\*\*) Quý Mùi là chính Đinh Long  
Mùi Long Đinh Vị Khôn giòng Giáp Thân  
Mậu Thân chính khí Long Thân*

*Canh Long Ất Dậu là phần chính Canh.*

*Kỷ Dậu chính khí Đoài Tinh (\*\*\*)*

*Bính Tuất chính khí địa hình Long Tân*

*Tuất Long chính khí bản phần*

*Càn Long, Đinh Hợi sai phân chó hề*

*Hợi Long, Tân Hợi một vì*

*Rành rành chính khí thấu suy dã tường*

Ngọc Xích Kinh, cũng giống như các bộ Thanh Nang Kinh, Xích Đình Kinh... đó là bộ Địa Lý cổ của Trung Quốc đến nay gần như đã thất truyền.

(\*): Trong quyển “Dã Đàm Tả Ao” của ông Cao Trung xuất bản năm 1974 ở miền Nam trước đây ghi là: “Giáp Long Đinh Mão...”. Đinh Mão là không đúng. Trong Tiểu Thấu Địa Đình Mão gồm hai Sơn là Giáp Sơn và Mão Sơn, thì Kỷ Mão là chánh ngôi của Giáp Sơn, và Quý Mão là chánh ngôi của Mão Sơn (xem lại bài phân tích ở trên và H.28).

(\*\*): Chỗ này sót từ 2 câu đến 4 câu, vì thiếu Tị Long, Bính Long và Ngọ Long. Ông Cao Trung trong Dã Đàm Tả Ao có thêm vào 4 câu như sau:

*Tị Long, Ất Tị thấu Long*

*Bính Long Nhâm Ngọ phép trong nhiệm mầu*

*Ngọ Long Bính Ngọ làm đầu*

*Thanh Hiền truyền dạy trước sau ghi lòng*

Ta xem lại Thấu Địa Long Kỳ Tị chia làm 2 Sơn là Tốn Sơn và Tị Sơn, gồm có 2 chính Long là Tân Tị và Ất Tị (Tân Tị đi trước thuộc về Tốn Sơn hay Tốn Long, Ất Tị đi sau dành cho Tị Sơn).

(\*\*\*) Quý Dậu gồm Canh Sơn và Dậu Sơn, thì Chánh ngôi Ất Dậu thuộc về Canh Sơn và Kỷ Dậu thuộc về Dậu Sơn (còn gọi là Đoài Sơn, Đoài Long, Đoài Tinh).

*Chú ý:*

a) Xuyên qua đoạn văn này, ta thấy Tả Ao Tiên sinh

chỉ chọn những can chi nào chỉ “0”, tức là “chính”, vì mang tính “thơ” nên Tiên sinh cố ép chữ cho đúng vận để suông như: chánh cung, chánh khí, chính ngôi, chính vị... Những can chi chánh đó nếu kim La bàn chỉ đến là tốt, còn lại là tốt vừa hoặc là hung, tiêu biểu rõ nhất là “5,5”. Thật vậy, trong Phong Thủy người ta rất kỵ hai phương Kỳ Sửu và Mậu Tuất, vì 4 chữ này đều thuộc Thổ mà kết hợp với nhau, trong La bàn ghi là “5”; còn Mậu Thìn và Kỷ Mùi thì đỡ hơn.

b) Mỗi tiểu Thấu Long gồm có 2 long tiêu biểu cho 5 can chi, can chi thứ nhì thuộc về Long trước, Can Chi thứ tư thuộc về Long sau. Vd: Thấu Địa Long Canh Ngọ gồm có Bính Sơn và Ngọ Sơn với hai chính can chi là Nhâm Ngọ và Bính Ngọ, thì Nhâm Ngọ thuộc về Bính Sơn (tức Bính Long) và Bính Ngọ thuộc về Ngọ Sơn. Các chi tiết kia từ đó mà suy ra.

c) Biết sử dụng 60 Thấu Địa Long thì chỉ cần nhìn vào La bàn, khỏi cần suy tính. Cái khó ở đây là phải chọn cho được ngày giờ và phương huyết hoặc nhà rồi mới tin vào chỉ nam châm.

d) Mỗi tiểu Thấu Long gồm 2 sơn ứng với một tháng. Mở đầu là Nhâm Tí (tức tháng 11, phần Nhâm cho nửa tháng đầu, phần Tí cho nửa tháng sau). Tương tự như vậy cho các Long hướng kia. Ở giữa tháng thì cân phân tức “5,5” hung là phải, vì sao? Vì phạm vào không vong (xem phần La bàn, tầng 9).

e) Vài thí dụ để áp dụng:

• Tọa Ất hướng Canh: Ta biết, Ất nạp vào Khôn và Canh nạp vào Chấn. Tọa Ất hướng Canh chính là quẻ Chấn/Khôn =  = Lôi Địa Dự. Quái đơn Khôn gồm các hào Sơ Lục Ất Mùi, Lục Nhị Ất Tí, Lục Tam Ất Mẹo, đó là phần nội quái (Tọa); còn phần ngoại quái hướng: Cửu Tứ Canh Ngọ, Lục Ngũ Canh Thân, Thượng Lục Canh Tuất.

Đến đây ta tra lại phần Thấu Long, chỉ chọn lấy hướng chính (ghi là “0”, hãy ưu tiên cho “0”), ta thấy La bàn ghi: “Ất Mùi 5, Ất Tí 0, Ất Mẹo (3,7)”, vậy ta chọn Tọa là Ất Tí, La bàn

tại chỗ Tốn Sơn và Tị Sơn, có chữ Ất, hãy cho kim La bàn chỉ đúng vào chữ này. Phần Hưởng gồm “Canh Ngọ (7,3), Canh Thân 2,7, Canh Tuất 0”, ta chọn được cả Canh Thân và Canh Tuất, nhưng Tuất thuộc Mộ khố (Thổ) không được sang lăm, vậy chỉ nên chọn Canh Thân (nằm trong 2 sơn Khôn Sơn và Thân Sơn), cho Kim La bàn chỉ đúng vào chữ Canh.

Bấy giờ ta mới xét Ất (phần Tọa) trong Song Sơn Ngũ hành thì Ất thuộc Thủy. Ta lại xét đến Canh (phải nhớ phần ngoại quái là Thủy hướng) ắt phải dùng đến Huyền Không Ngũ Hành, thấy Canh thuộc Thổ, mà Thổ thì khắc Thủy, đây là “Hướng khắc Tọa”, không dùng được! Vậy 3 Canh trên đây đều không dùng phần “Tọa Ất Hướng Canh” coi như đã thất bại (mặc dù Tả Ao dặn hướng mộ cần nhận khắc nhập).

• Tọa Ất hướng Dậu = Dậu (trong Tị Dậu Sửu) thuộc Đoài, tức quê “Tọa Khôn hướng Đoài” hay là ☱ = Trạch Địa Tụy, phần ngoại quái là Đinh Hợi, Đinh Dậu, Đinh Mùi. Tra trong Thấu Long thấy: Đinh Dậu 5, Đinh Hợi 0, Đinh Mùi 0. Ta chỉ cần tra trong Huyền Không Ngũ Hành, thấy Đinh thuộc Hỏa. Đây là “Tọa khắc hướng”, cũng không dùng được (Chú ý: Bài Thủy pháp của Tả Ao có nói: “hướng thủy khắc nhập với mộ thì dùng được”, nhưng nếu không thạo thì đừng dùng).

• Ta cứ kiên nhẫn thử thêm vài bận nữa, lần này rút kinh nghiệm, chọn Tân (theo các lần trước, qui Tân vào Tốn lập quê cho đã rồi, cũng tìm về Huyền Không Ngũ Hành của Tân, bây giờ ta tra trực tiếp Tân thuộc Hành gì trong Huyền Không). Tân thuộc Thủy. Tọa thuộc hành Thủy và Hướng cũng thuộc Thủy, là vượng Tương (đồng hành) tức là chọn được. Tân nạp vào Tốn, có ba hào của Ngoại quái, Tân Mùi (3,7), Tân Tị 0, Tân Mão 5. Vậy chọn Tân Tị trong giữa 2 Sơn Tốn Sơn và Tị Sơn, Kim La bàn chỉ đúng chữ “Tân”.

Ta cần chú ý phần Tọa hướng phải dùng Tầng 15 của La bàn. Tầng này mỗi can được lập lại 6 lần, mỗi lần vậy là mỗi hướng khác. Vd, hướng Tân Tị (trong Tốn Sơn và Tị Sơn) khác với hướng Tân (Mèo trong Giáp Sơn và Mão Sơn), và không

dùng vòng 24 Sơn để kết luận. Vì sao? Trong vòng 24 sơn hướng, Ất và Tân đối xung, tất nhiên khó dùng, nhưng nếu phương Ất (trong Ất Tị thuộc về Tốn Sơn Tị Sơn) và phương Tân (trong Tân Tị cũng thuộc về Tốn Sơn Tị Sơn) thì chúng cách nhau chỉ có 10 độ. Nếu dùng không quen phép Tọa Hướng dễ... run tay đâm ra lơ ngơ, khiến Thân chủ phải hoài nghi, là chuyện nên tránh. Bạn dựa theo các ví dụ nay tự cho những ví dụ khác, làm cho thật nhuần nhuyễn, chừng ấy mới... "quân hiệp La bàn tẩu hồ hải"!

12. Đoạn này nguyên có tên là "Hình Khí", một bài thuyết giảng dài, dài đến mấy chục trang, ý nghĩa rời rạc, hoang đường của người đời Minh, đời Thanh soạn, không phải của nguyên tác, nên tôi chỉ trích dịch đến ngang đây.

13. Hà Bạc hiệu là Lệnh Thông người thời Nam Đường. Ông làm nhà Phong Thủy uyên thâm, đã soạn bộ "LINH THÀNH TINH NGHĨA" gồm hai quyển thượng hạ. Toàn bộ ông khái quát tất cả về khí. Sơn xuyên hình thế long huyết mạch, tất cả đều qui về khí. Đất rộng mất đi "hình" thì phải xem qua Thế khí; đất hẹp không, "thế" phải xem qua tinh thần. Thủy thành hình (ý nói thủy qui tụ vào một nơi nào nhất định) thì Sơn dừng ở trên (thượng chỉ), Sơn thành hình thì Thủy dừng lưng chừng (trung chỉ)... Quyển hạ bàn về lý khí, tinh tú, quái lệ. Tác phẩm này về sau có người bình soạn rồi để tên Lưu Bá Ôn (Lưu Cơ).

14. Sách có chú thích, những nơi có Sinh Khí khác nhau, nên tập tục, ngôn ngữ, sắc tính của từng địa phương khác nhau. Ta có thể thấy ở sơn cước có nhiều bộ tộc khác nhau, vì những nơi đó là những đồi núi gò vục cao thấp khác nhau. Còn ở bình nguyên, một vùng rộng lớn, khí dường như "đồng chất", nên sự khác biệt trong dân chúng không rõ nét.

15. Tần thái tử: Hoàng tử Dương Quảng con của Tùy Văn Đế (Dương Kiên) được vua cha phong vương ở đất Tần, nên gọi là Tần Vương. Khi Tần Vương Dương Quảng tiến đánh Kim Lăng kinh đô của nước Trần (589) thì Quảng vẫn là hoàng tử,

còn thái tử thuộc về Dương Dũng. Về sau Tùy Văn Đế nghe lời Độc Cô hoàng hậu làm phế thái tử Dũng, phong Quảng làm thái tử (605), Quảng sợ cha hối tâm, lại còn sợ triều đình bất phục nên giết cha, giết anh đoạt ngôi (606). Quảng lên ngôi lấy hiệu là Dương Đế (606-617).

Cũng nên nói thêm, đất Kim Lăng thời Chiến Quốc thuộc về Sở, Sở đóng đô ở đó gọi là Kinh Lăng (thời đó nói đến “nước Kinh”, người ta hiểu là Sở). Đến Tần Thủy Hoàng thống nhất thiên hạ, nghe nói Kinh Lăng có “Khí tượng thiên tử”, liền nổi giận bèn đổi tên là Mạt Lăng (đất cám!). Đến Ngô Tôn Quyền nghe theo di thư của Trương Hoành bèn dời đô đến đó, đổi Mạt Lăng thành Kiến Nghiệp. Từ Đông Tấn về sau gọi là Kiến Khang. Tùy Đường gọi là Kim Lăng. Nam Đường và Thanh gọi là phủ Giang Ninh; Minh gọi là Nam Kinh, Thái Bình Thiên quốc gọi là Thiên Kinh, chính phủ Dân Quốc gọi là Nam Kinh.

16. Đoạn văn này chứng tỏ có lời bàn thêm của người đời Minh hay đời Thanh. Vì tác giả Hà Bạc sống chung quanh thế kỷ thứ 10 làm sao biết chuyện nhà Minh?

• Đọc kỹ bài này, ta thấy Hà Lệnh Thông có khuynh hướng Lý Khí, khác với phái Hình Thế (tức là phái Loan Đầu).

## HƯỚNG HUYỆT – TỌA HƯỚNG PHÂN CHÂM

Trong Phong Thủy không có mục nào là độc lập. Ví dụ khi nói về Long thì người ta vẫn nói đến Thủy, đến phương hướng, đến huyệt, hoặc khi nói về Thủy thì các chi tiết khác cũng phải đề cập đến, nên không thể nói cái nào trước. Bởi những chi tiết ấy xảy ra đồng thời và chi tiết nào cũng có tính chất tiên đề. Tác giả rất cố gắng sắp xếp cho thứ tự từ đơn giản đến phức tạp xem ra việc này rất khó khăn. Vì vậy tác giả đành phải tùy sự liên mạch mà đặt vào các chi tiết cần thiết, mục đích để bạn đọc nắm được nguyên tắc chính yếu có hệ thống. Nơi nào có xen vào thuật ngữ lạ, tác giả giải thích sơ bộ để nắm vững ý nghĩa của nó, rồi sau xuyên qua mục đó sẽ nói kỹ hơn.

### **1. Định danh vài thuật ngữ cơ bản**

#### *a) Sơn, Sa, Long:*

– Sơn: Núi. Sơn là tiếng tổng quát để chỉ cho các dạng núi khi nó không làm nhiệm vụ đưa luồng khí mạch vào mộ mà chỉ đóng một vai trò phụ làm tăng thêm vẻ tôn quý của huyệt như Thanh Long Sơn, Bạch Hổ Sơn (gọi tắt là Long, Hổ), Ấn Sơn, Triều Sơn, Nghênh Sơn, Tống Sơn....

– Sa: có thể thế cho vai trò của sơn, là những gò, đống, núi đá không thành núi, đóng ở xung quanh mộ cách chừng vài ba chục thước đến vài ba cây số. Nếu thật sự có những Sa ở vị trí Thanh Long, Bạch Hổ, Ấn Châm (gối) thì người ta vẫn gọi những Sa đó là Sơn. Trong Phong Thủy hay có lối gọi phóng đại để gây sự chú ý nhìn ngắm của các thầy địa lý. Người ta

thường gọi Sơn Mạch, Long Mạch, không hề gọi Sa Mạch.

- Long: Dây núi có nhiệm vụ chuyển tải khí mạch vào huyết. Những dây núi đó tất nhiên phải sinh động, phải uốn lượn như rồng, phải có khí thế hùng vĩ. Những Long đó gọi là "Nhập Thủ Long" (Long đưa mạch vào đầu mộ), và thường gọi tắt là Long. Khi người ta biết chắc Long đó thuộc hướng nào (trong 24 Sơn hướng), người ta định danh nó bằng cách gọi hướng kèm với Long. Vd, Long nhập Thủ từ hướng Khôn tới, người ta gọi là Khôn Long; hoặc nếu Long đó từ hướng Cấn tới thì gọi là Cấn Long, hướng Mẹo thì gọi là Mẹo Long. Tất nhiên huyết mà người ta muốn tìm (hoặc đã tìm thấy) phải nằm trên mình Long này, có thể là ở đầu, ở hông, ở eo (yêu), ở chân (phải hiểu là ở rìa núi, dưới chân núi)...

Sơn gọi Long đã đành, Thủy cũng gọi là Long không có phiên hà gì, miễn là Thủy đó phải sinh động, phải uốn lượn, phải có khí thế hùng vĩ để hỗ trợ cho Long mạch, nhưng phải gọi đủ là Thủy Long. Khi người ta xác định "Thủy Long" ở hướng nào chảy tới, người ta sẽ gọi giòng Thủy Long đã định hướng đó theo hướng tới, ta gọi là "Hội Thủy", Cấn Thủy (bỏ đi chữ Long)...

#### *b) Định hướng:*

Muốn định hướng một Long Nhập Thủ phải trải qua nhiều... công đoạn phiền phức. Chưa có sách nào dạy cách định hướng bao giờ. Hơn ngàn năm lại đây có đến hàng ngàn bộ Phong Thủy tác giả nào cũng cho mình là cao thủ, và sách viết ra để "thông tin" cho các "đồng nghiệp" đương đại hay hậu thế biết phương pháp của mình là hiệu nghiệm như thần, chứ không phải để truyền thụ cho những "tay ngang", do vậy mà họ đua nhau dùng giọng văn bí hiểm, không đầu không đuôi, không mạch lạc, thậm chí trong cùng một bộ sách hàng loạt chỗ mâu thuẫn với nhau (vd: Trong Ngọc Xích Kinh ở phần trước có ghi: "Sớm được đỗ đạt hưởng được phúc lành là nhờ Dẫn Thủy chảy



tới". Sau đó lại ghi: "Nếu Thủy từ hai hướng Dần, Thân chảy tới làm sao tránh được bệnh tật"? Dẫn theo Địa Lý Toàn Thư).

Làm cách nào để định hướng mọi ngọn núi hay một dòng sông? Câu trả lời nhiều người sẽ đáp ngay: "Tất nhiên phải dùng La bàn". Cũng cùng một rặng núi, nhưng mỗi vị trí khác nhau của la bàn cho kết quả hướng núi khác nhau. Vậy đặt la bàn ở đâu để xác định hướng núi? Sau khi tham khảo rất nhiều sách, không sách nào chịu nói rõ, họ nói mơ hồ chỗ này một ít, chỗ kia một ít, tổng kết lại: "Định hướng một rặng núi có Long Nhập Thủ thì phải đặt la bàn tại trung tâm huyết". Như vậy có nghĩa là, trước khi định hướng Long ta phải tìm cho ra cái huyết. Giả sử có huyết rồi, lấy tiêu chuẩn nào để đo Long? Đo vào đuôi Long! Vì đuôi Long (Long Vi) là nơi tiếp giáp với Tổ Sơn hoặc Phụ Mẫu Sơn. Thường thường người ta muốn biết Long ấy tốt xấu thế nào đều phải thông qua nơi Tổ Long (Tổ Sơn) phát xuất của nó. Tổ Long đẹp đẽ uy nghi thì Long Tử, Long Tôn cũng thừa hưởng được tính chất đó. Đuôi Long Nhập Thủ là nơi bắt nguồn từ Long Tổ.



Đặt la bàn tại tâm huyết sao cho kim La bàn trùng với phương Tí Ngọ, kéo sợi chỉ đỏ từ tâm La bàn hướng đích vào phía đuôi Long, sợi chỉ ấy sẽ đi ngang qua một trong 24 hướng của La bàn (ở vòng ngoài cùng), đọc được chữ gì, ta gọi Long theo hướng đó. Ví dụ: Có một Long Nhập Thủ, người ta đã tìm ra huyết (bằng cách dựa vào Thanh Long, Bạch Hổ, triều thủy, án sa) theo hình vẽ:

T,N = Tí Ngọ

L = tâm la bàn cũng là tâm huyết

LV = phương từ tâm huyết đến đuôi Long, qua Tị. Vậy Long này gọi là Tị Long.

• Còn muốn đo Thủy thì sao? Dòng sông dài có khi cả ngàn cây số chảy ngoằn ngoèo làm sao biết đích xác đầu nguồn của nó, vậy nơi nào nước uốn khúc gần huyết nhất, thì ta đo nơi đó. *Có bao nhiêu nguồn nước thì đo bấy nhiêu, nếu có thủy khẩu thì đo luôn hướng thủy khẩu.* Trên hình 34, ta thấy có 4 hướng Thủy: Lai Thủy là Ất Thủy và K (Khôn) Thủy, Khứ Thủy là Hợi Thủy. Nơi Thủy tụ (trường hợp này cũng là Thủy khẩu) là Nhâm Thủy. Biết các hướng thủy rồi, ta tra vào các sách Phong Thủy (đề nghị: nên tra vào bộ sách này. NNP) để xem hướng Thủy nào tốt xấu dạng xoay dịch hướng mộ mả tránh đi các sát thủy. Xin tóm tắt hình 34 như sau:

c) Giải thích phần Chú Thích về “Thấu Địa Long” của Tả Ao:

Ví dụ như câu:

*“Nhâm Long ngôi ở đầu hàng  
Bính Tí chính khí một phương chó ròi  
Khâm Long Canh Tí chính ngôi  
Quý Long Đinh Sửu là nơi bàn về...”*

Các tên gọi Nhâm Long, Khâm Long, Quý Long mang ý nghĩa của phần giải thích “Tị Long” vừa rồi (H.34), còn Bính Tí, Canh Tí, Đinh Sửu... có nhiệm vụ và ý nghĩa như thế nào? Đó là hướng “Khí mạch trút vào huyết” mà thuật ngữ Phong Thủy gọi là “Nhập thủ Mạch” (mạch vào đầu huyết). Ta hãy hình dung nó qua một cây hoa như sau:

Một cây hoa có nhiều cành nhánh chỉ có một nhánh trở hoa (ví như một Long nhập thủ có nhiều chi long, trong đó chỉ có một chi kết huyết. Cây Hoa ví là Tổ sơn, nhánh có hoa là Long nhập thủ, hoa là huyết, cuống hoa là nhập thủ mạch. Đoạn AB của Tị long (hay bất kỳ một Long nào) *bắt buộc phải thất lại*, từ Phong Thủy gọi chỗ thất đó là “quá hiệp” (qua nơi hẹp), còn gọi

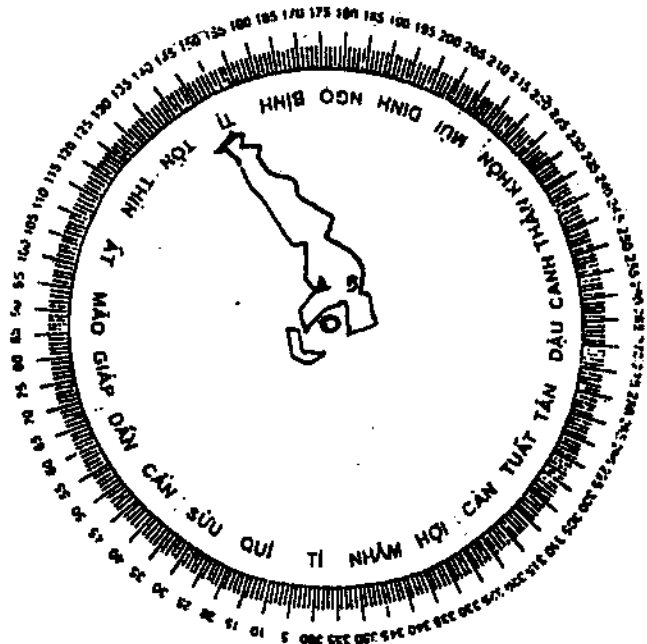

là quá giáp, giang giáp. Từ chỗ  
thất đến huyết là Nhập Thủ  
Mạch). Nhựa cây chính là khí  
mạch. Có loại côn trùng gởi  
trứng vào hoa để sinh sôi nảy  
nở (như ta mai táng thân nhân  
ở huyết, hoặc dựng nhà lên chỗ  
cuộc đất tốt), có loại côn trùng  
đến lấy phấn, lấy hương, lấy mật

(như ta đến lấy nước khoáng ở một suối bên huyết)... hình ảnh  
tự nhiên ấy bất kỳ thời nào cũng có. Con người học tập qua  
thiên nhiên rồi rút lấy bài học, thế hệ sau bổ sung dần cho thế  
hệ trước, làm thuật Phong Thủy càng lúc càng hoàn chỉnh  
thêm.

Hương nhập thủ mạch của mỗi Long Mạch luôn luôn cố

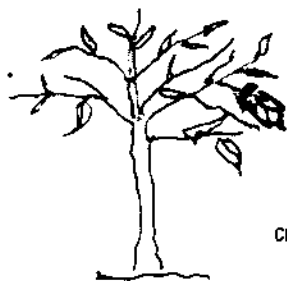

cuồng hoa

định như đã dẫn giải trong tầng 15 của La bàn và phần chú thích trên, dùng để dựng mộ, dựng nhà tránh các sát phương.

d) Một đoạn thơ của Tả Ao kín đáo nói về cách xác định Long hướng:

Nẻo xa liền hỏi Tổ Tông (\*1)  
Bới đâu hòa đến Mạch Long địa hình (\*2)  
Nước chia chữ Bát phân minh  
Hai bên chảy thuật Loan hình tống long (\*3)  
Cửa Trời (\*4) trên đã mở thông  
Thượng phân (\*5) là đây chính Long thực vào  
Đến đâu hai nước tống giao  
Ấy dưới Cửa Đất đóng (\*6) vào cầu thay  
Hạ hợp (\*5) là đây vậy vậy  
Nơi chính thủy tụ (\*7) thực hay chẳng nhầm  
Đáo đầu nhất tiết hạ châm (\*8)  
Thấu Long (\*9) cho biết lai lâm chữ gì  
Biết phương Nam Bắc Đông Tây  
Hai mươi bốn vị Can Chi chữ nào  
Nhận xem cho biết Long vào... (\*10)

*Chú:* Xuyên qua bộ “Địa Lý Ca” của Tả Ao, ta thấy tiên sinh là người có tư cách, sử dụng một thứ ngôn ngữ bình dị ông thực tâm truyền lại cho đời những kinh nghiệm về Phong Thủy mà ông đã lĩnh hội được. Ở Việt Nam những bộ sách nói về Phong Thủy đếm không đủ năm đầu ngón tay, truyền thế chỉ có Tả Ao là nổi bật nhất. Tuy vậy Tả Ao vẫn không chịu nói trắng ra cách định hướng của Long mà chỉ nửa kín nửa hở.

(\*1) *Tổ Tông:* Tổ Sơn, Tông Sơn, chỉ cho những đại sơn có nhiều chi Sơn, một hay nhiều chi Sơn có Long Mạch. Câu “Nẻo xa liền hỏi Tổ Tông”, là ý nói Long Mạch (tức Long nhập thủ) mà ta đang quan sát đây thuộc về Tổ Sơn nào? Phương hướng của nó thế nào?

(\*2) *Mạch Long,* tức là Long Mạch, mạch chính đã chạy trong Long, Long dẫn Mạch (khí mạch) nhập vào huyết. Câu

“Bồi đâu hòa đến Mạch Long địa hình”, đại khái cũng gần giống ý câu trên, ý chính là “gốc ở đâu đến đây?”. Chữ 八 tượng hình của giòng nước rẽ hai. Rõ ràng đây cũng là cách chiết tự của chữ Huyệt 穴. Hình 34, ta thấy trên đầu nguồn của Long Nhập Thủ, quả có giòng nước rẽ, một nhánh chảy đằng trước núi (diện = mặt), một nhánh chảy đằng sau núi (bồi = lưng). Giòng nước rẽ đó báo hiệu cho phía hạ lưu sẽ có huyệt kết.

(\*3) *Loan hình*: nguồn nghèo uốn lượn. Tổng Long: Long hộ tổng. Nếu hai bên Long nhập thủ có một giòng nước hoặc hai giòng nước chạy song song với Long, thì gọi giòng nước đó là Hộ Tổng Thủy. Nếu một giòng nước chủ (nhỏ lớn cũng được) chạy đến vùng hạ lưu tự động tạo thành một tam giác châu (Delta) cũng có Sa, Sơn, tuy không lớn lắm, nhưng lại tác huyệt được, thì Thủy lưu này ắt có dạng đặc biệt, người ta sẽ thấy hai bên bờ của nó có núi chạy theo để hộ tổng. Những núi ấy là hộ tổng Sơn (tức Hộ Tổng Long). Vậy “Tổng Long” có nghĩa: cung kính hộ tổng Long đi. Ở đây Long là Sơn hay là Thủy, chốc nữa rồi nó sẽ cho ta Long noãn (Trúng Rỗng = Huyệt).

(\*4) *Cửa Trời Mở*: dịch từ chữ “Thiên Môn Khai”. Thiên Môn: nơi nước chảy đến để (chuẩn bị) chảy đi. Nếu như không rõ hoặc không thấy nguồn nước đến gọi là “Thiên môn khai”. Trong hình 34, nơi đầu nguồn tại ngã ba sông, chỗ đó gọi là Thiên Môn. Nếu không biết nguồn nước kia từ đâu đến, thì đáng gọi là Thiên Môn Khai. Ngày nay “Thiên Môn” đã biến nghĩa ít nhiều rồi. Chỉ cần một giòng sông chia làm hai nhánh ở thượng lưu, nơi vùng chia đó họ vẫn gọi “Thiên Môn Khai”. Trong Phong Thủy hiểu như vậy cũng không lệch nghĩa bao nhiêu.

(\*5) *Thượng Phân*: chia ở trên. Thượng Phân tất phải có “hạ hợp” (nhập ở dưới). Từ thượng phân đến hạ hợp đó là tự dạng của Giao 交. “Đến đâu hai nước tổng giao”, tác giả bảo ta phải theo dõi nó, hai giòng nước gặp nhau nơi nào, tức là nơi

đó có... vấn đề! Ngay tại chỗ giao thủy đó chính là Thủy khấu, nếu nơi đây có một “vùng nước” êm đềm, lặng lẽ, hiền hòa tươi mát, thì cách phía trên đó không xa (ước chừng vài chục thước đến vài trăm thước Tây) sẽ có chân huyết. Vì sao vậy? Trong phong thủy, chữ Giao 交 rất quan trọng. Nhánh nước bên trái chảy đến là Dương, nhánh nước bên phải chảy đến là Âm (nhắc lại: Nam tả, Nữ hữu, nam Dương, nữ Âm). Âm Dương giao nhau phải sinh ra cái gì chứ? Đó là... Huyết vậy! Còn nếu chỗ giao thủy đó cuộn cuộn nổi sóng liên tục (nước xoáy), thì chỉ gọi là Địa Hộ (ngõ đất) mà thôi. Từ ngữ “Cửa Đất Đóng” (Địa hộ bế) chỉ cho nguồn nước từ đó chảy đi không thấy đích. Gặp vùng Địa Hộ mà sóng nổi ba đào (như Phá Tam Giang ở Huế) tuy cũng có kết huyết nhưng khó mà có được huyết lành (các thầy phong thủy tin vậy. Họ suy diễn rằng, một gia đình mà chồng vợ hục hặc với nhau suốt đêm ngày tháng này năm nọ không dứt thì làm sao có con ngoan được? Muốn có con ngoan tất phải có biện pháp thích đáng nào đó). Nhà phong thủy lỗi lạc phải biết cách xoay hướng huyết để biến hung huyết thành cát huyết.

(\*6, \*7). Xem (\*5)

(\*8) Câu này trước đây đã có dịp nhắc sơ qua, giờ xin nói lại kỹ hơn. Thường một huyết kết ở nơi tận cùng của Khí mạch (chưa hẳn tận cùng của “con Long”), tất những đợt uốn lượn của con Long đã lùi lại sau. Nhà phong thủy đặt địa bàn (la bàn) xuống nơi mình đã cho là “huyết kết”, nhắm hướng Nam Bắc thật kỹ – và bao giờ cũng vậy, kim La bàn phải trùng với đường Tí Ngọ, đoạn quay đầu lại dùng cái que (thường là que kim loại) cắm vào chỗ đất cao hơn chỗ bình thường một chút (có khi thấp hơn chỗ bình thường một chút – cái huyết tí như cái rốn con người, có người rốn lồi, có người rốn lõm) và thường như vậy mới là chính huyết. Đó là hiểu ý nghĩa theo câu nói của Tả Ao, tất nhiên ông là người có kinh nghiệm hơn chúng ta. Nhưng theo ý chúng tôi đó chẳng qua là những thao tác quen tay của các thầy, và đồng thời đó là tính cẩn thận cân nhắc vì La bàn

ghi chiều hướng ngược lại với la bàn khoa học (thật ra, nếu bạn dựng phương bắc lên trên hoặc đặt phương bắc la bàn về hướng Bắc Địa Cầu thì mọi việc đều bình thường). Đứng hay ngồi gì cũng quan sát huyệt. “Nhất tiết hạ châm”, khi ta đứng ngay tại tâm huyệt hoặc xê xích đôi chút, nhìn từ xa đến gần, nhìn từ gần đến xa, xem gợn đất nào là đốt tiết cuối cùng, ấn định xong rồi làm dấu nơi đó rồi đặt la bàn lên và bắt đầu làm việc.

(\*9) Thấu Long: Cân la bàn xong, nhiệm vụ trước tiên là xem “Long Nhập Thủ” ở hướng nào (lai lâm chữ gì). Khi có hướng rồi, ta lật sách (sách này) ra xem Nhập Thủ Mạch là Can Chi gì (nếu như chưa thuộc lòng). Đó cũng là ý nghĩa của

(\*10). Ví dụ: Long Nhập Thủ ở hướng Ất, tức Ất Long, thì nhập thủ mạch nó có chính khí là Canh Thìn. Điều này có ghi sẵn trong la bàn Phong Thủy. Nếu bạn dùng Tróc Long hay dùng la bàn Tây, thì sách này có in sẵn cho bạn các phương hướng của la bàn, cứ đặt la bàn thường lên đó (tâm trùng với tâm, phương Tí Ngọ phải trùng nhau) mà xem xét tha hồ.

## 2. Hướng huyệt

Sau khi cân nhắc các tài liệu nói về hướng huyệt, tác giả nhận thấy có hai bản giống nhau hoàn toàn về hướng huyệt, và một bản nữa chỉ thêm bớt đôi chút đó là bộ “Địa Lý Toàn Thư” (dĩ nhiên là sẽ kê cứu sau). Hai bản trên, một bản của Tả Ao (viết bằng văn vần) và bản Hồng Vũ Cấm Thư (Bản dịch của Nguyễn Văn Minh – Bộ Quốc Gia Giáo Dục xuất bản – SG 1962). Vậy xin chép ra đây bản văn vần của Tả Ao cho dễ nhớ.

### HƯỚNG HUYỆT

*Lại luận Long hướng các phương  
Tả khí tạp bác âm dương cho thuận  
Nhâm Long ba hướng khả phân:  
Phương Ngọ, Khôn, Ất xoay vần kể chi  
Tý Long, Khôn hướng một bề  
Quý Long hay huyệt hướng về Ngọ, Khôn  
Sửu Long Bính hướng vì tôn*

Cấn Long tám hướng kể tôn từng ngôi:  
 Bình, Đinh, Đoài, Tốn, Tị, Mùi  
 Sáu phương cùng với hai trời Canh, Tân  
 Dần Long hai hướng Khôn Thân  
 Giáp Long định hướng về phần Càn Khôn  
 Meo Long bốn hướng kể dần  
 Canh, Tân, Đinh, Hợi đã an một bề  
 Ất Long Khôn hướng một vì  
 Thìn Long hay huyết hướng về Càn Khôn  
 Tốn Long Tân, Hợi, Cấn môn  
 Dùng ba hướng ấy là không sánh bằng  
 Tị Long một hướng Hợi Thân  
 Bình Long bốn huyết kể từng khúc nối  
 Hợi, Canh, Tân, Cấn, hướng ngôi  
 Ngọ Long hai hướng về trời Quý, Nhâm  
 Đinh Long Cấn, Hợi thuận âm  
 Mùi Long một hướng cục nhằm Cấn đi  
 Khôn Long phương Quý hướng đi  
 Thân Long Quý Giáp hai vì cho mình  
 Hướng Mão, Cấn của Long Canh  
 Cấn, Tốn, Tị hướng đã dành Dậu Long  
 Tân Long Tốn, Mão, Cấn cung  
 Cùng theo hướng Ất, Tuất Long Địa Bàn  
 Ngôi một hướng Ất Long Càn  
 Bình, Đinh, Tốn hướng Long hoàn Hợi Long  
 Âm Long, Âm hướng, Thủy đồng  
 Dương Long, Dương hướng Thủy chung một bề  
 Âm Dương đều đã hòa suy  
 Mọi điều nhiệm nhứt trước suy đã tường.

#### CHÚ GIẢI:

a) Bảng Tóm Tắt (theo Tả Ao và Hồng Vũ Cấm Thư, có kèm phần phụ chú là chú thích theo Địa Lý Toàn Thư có thay đổi ít nhiều so với hai bộ trên).



STT	NHẬP THỦ LONG	NHẬP THỦ MẠCH	HUYỆT HƯỚNG	DANH THỨC (theo TOÀN THU)	PHỤ CHỮ (TOÀN THU)
1	Nhâm Long	Bính Tí	NGỌ KHÔN ẤT	Nguyệt đảo Thiên Môn Tam hợp hùng mãnh Huyền Vũ sở cư	
2	Khâm Long (Tí Long)	Canh Tí	KHÔN	Khâm thủy thành lục (thêm Ngọ: Thủy Hỏa Kỳ Tế (quái))	Thêm: NGỌ hướng
3	Quý Long	Đinh Sửu	NGỌ KHÔN	Khâm Ly giao phối Nữ dã tình thủy	
4	Sửu Long	Tân Sửu	BÍNH	– – thêm: Đinh	trung bình
5	Cấn Long	Mậu Dần	BÍNH ĐÌNH ĐOÀI TỐN TÌ MÙI CANH TÂN	Nguyệt chiếu hàn đàm Bảo ấn Nam Sơn Lạc dã tiến bảo – – – – Văn Chương thiên phủ	4 hướng trung bình
6	Dần Long	Nhâm Dần	KHÔN THÂN	Phong hòa lối địa	Toàn thư: không có Thân, chỉ có Ngọ
7	Giáp Long	Kỷ Mẹo	CÀN KHÔN	– – Âm Dương tương hợp	
8	Mão Long	Quý Mão	CANH TÂN ĐÌNH HỘI	Thần tọa Lôi Môn – Mão không hề lập hướng Hội. Xem la bàn vòng 2: Tiên Thiên Ly không lập hướng Hội. Hậu Thiên là Mão.	T. Thư không có ĐÌNH, HỘI. – có DẬU.
9	Ất Long	Canh Thìn	KHÔN		T. Thư thêm: Càn
10	Thìn Long	Giáp Thìn	CÀN KHÔN	T. Thư: GIÁP QUÍ	(2) Ta để ý: Càn nạp Giáp (nội quái), Khôn nạp Quý (ngoại)

					quái) nhưng trong 24 hướng. Cần Khôn khác Giáp Quý, trừ lúc dùng Tọa Hướng.
11	Tốn Long	Tân Tị	TÂN HỢI CẦN	Lục luật triều dương (Trần nghe sao hướng về mặt trời)	T. Thư thêm: Canh: "Kim Thủy tương sinh". Danh thức này không hợp, vì CANH = KIM và Tân Tị = Kim, Tốn = Mộc, không hề có Thủy.
12	Đinh Long	Nhâm Ngọ	CẦN HỢI	- Thọ tinh cùng Bắc	(Ông Thọ bài về hướng Bắc. HỢI: Bắc)
13	Tị Long	Ất Tị	HỢI		
14	Bính Long	Nhâm Ngọ	HỢI CANH TÂN CẦN	- Lương viên tương cùng (hai vượn bài nhau) - Nguyệt trảm đại hải	- T. Thư không có hướng Canh
15	Ngọ Long	Bính Ngọ	QUÝ NHÂM	- Ngũ mã đồng tào	vì Ngọ là ngôi thứ năm kể từ Dần
16	Mùi Long	Đinh Mùi	CẦN		
17	Khôn Long	Giáp Thân	QUÝ	Tọa bế tinh kỳ	T. Thư thêm 3 hướng nữa: NHÂM, KHÂM, ẤT
18	Thân Long	Mậu Thân	QUÝ GIÁP		Nguyên bản T. Thư thì có, bản dịch của Lê Khánh Trường thiếu
19	Canh Long	Ất Dậu	MÃO CẦN	Nguyệt triển Thiên Quan	

20	Dậu Long	Kỷ Dậu	CÂN TÓN TỊ		T. Thư không có Tị, T. Thư thêm hướng Đinh
21	Tân Long	Bính Tuất	TÓN MÃO CẦN		
22	Cần Long	Đinh Hợi	ẤT		T. Thư thêm 3 hướng: - Giáp: Vạn vật hoan vinh - Thìn: Lục Long ngự thiên - Ngọ: Long Mã phụ đố
23	Tuất Long	Canh Tuất	ẤT	Kim Sắt Sở Phục	Toàn Thư thêm: - Giáp: Thiên Ngô đối hòa (danh thức này không hợp. Vì "Rét trời đeo lửa").
24	Hợi Long	Tân Hợi	BÍNH ĐINH TÓN	Nguyệt đối liễu tiêu Kim xà thiểm điện (rắn nhanh như điện)	Toàn thư thêm: Mão: Vạn mộc dâng viên.

Rất nhiều sách Phong Thủy không đá động gì đến Long nhập thủ, Mạch nhập thủ và hướng huyết. Sau này tôi dẫn giải về phép Tọa Hướng thì chỉ dùng bản của Tả Ao và của Hồng Vũ Cấm Thư. Còn bản Toàn Thư nguyên gốc là của Lại Văn Tuấn (đời Tống) trong bộ Thôi Quan Thiên. Theo Lại Văn Tuấn chú thích trong Thôi Quan Thiên: "Chỉ có Đoài Long và Thìn Thủy mới có Kim Sắt". Tuất Long (Ly nạp Tuất), Canh Tuất là hướng Nhập Thủ Mạch, và Ất là hướng huyết không quan hệ gì với Đoài, Thìn, các tác giả của Toàn Thư cho là "Kim Sắt Sở Phục". (Hãy tra lại Tuất và Ất trong các loại Ngũ Hành). Các tác giả hiệu đính bộ Toàn Thư vô cùng cầu thả, không kể gì đến bản gốc.

b) Long Hướng, Huyệt Hướng, Thủy Hướng

• Xin theo dõi lại Âm Dương của 24 hướng. Qua hướng Long Nhập Thủ và hướng Huyệt (không có hướng Nhập Thủ Mạch) ta nhận xét gì? Ta thấy:

DƯƠNG LONG thì DƯƠNG HƯỚNG (của Huyệt), ÂM LONG thì ÂM HƯỚNG

Vd1: Nhâm Long là Dương Long có 3 hướng Huyệt Ngọ, Khôn, Ất đều dương.

Vd2: Cấn Long (Âm) có tám hướng Huyệt Bính Đinh Đoài Tốn Tị Mùi Canh Tân, đều Âm.

Những Long hướng Huyệt hướng khác từ đó mà suy.

• Trên cùng một phương gồm có hai hướng riêng biệt (hay hai chiều) có thể có: hai hướng Dương, hoặc hai hướng Âm, hoặc một Âm một Dương.

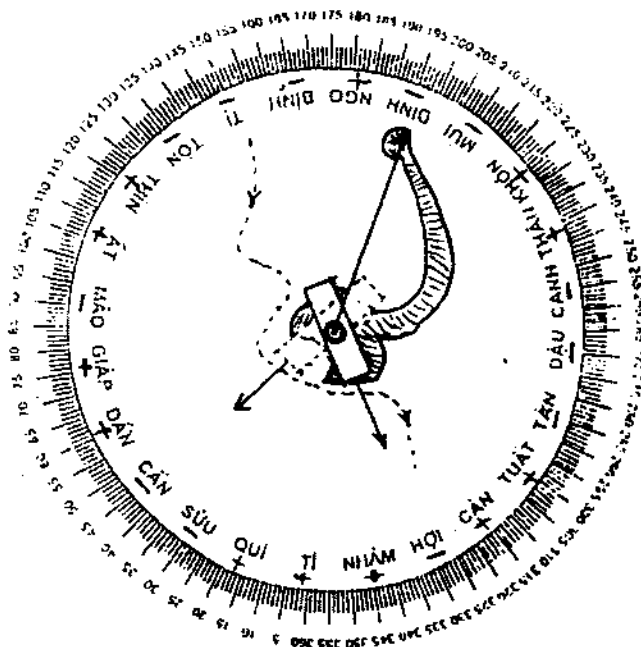

Vd1: Phương Tí Ngọ: Tọa Tí hướng Ngọ = Tọa Ngọ hướng Tí = Dương.

Vd2: Phương Sửu Mùi: Tọa Sửu hướng Mùi = Tọa Mùi hướng Sửu = Âm.

Vd3: Phương Quý Đinh: Tọa Quý hướng Đinh = Âm; Tọa Đinh hướng Quý = Dương.

Vd4: Phương Cấn Khôn: Tọa Cấn hướng Khôn = Dương; Tọa Khôn hướng Cấn = Âm.

Các trường hợp khác từ đó mà suy.

• Câu “Âm Long, Âm hướng Thủy đồng”, Dương Long Dương hướng Thủy chung một bề”. Âm Long Âm hướng đã nói ở trên. Còn “Thủy đồng” (hay “Thủy chung một bề”) có nghĩa là hướng Thủy và các Hướng Long, Huyệt đều cùng Âm hoặc cùng Dương. Nếu như hướng Huyệt Dương, hướng Thủy Âm hoặc hướng Huyệt Âm, hướng Thủy Dương, đều hồng.

Trường hợp này cho ta thấy giá trị của Thủy hộ tống. Loại Thủy có “tình nghĩa” thì luôn luôn song hành với Long, và ngược lại đối với Long hộ Tống cũng vậy. Cho nên Hướng Long, Hướng Thủy, Hướng Huyệt phải có trách nhiệm nhất quán về Âm Dương (Tả Ao nói: “Âm Long, Âm Hướng Thủy Toàn phóng Âm; Dương Long, Dương hướng chớ nhâm; Thủy phóng Dương vị. Luận Âm dụng gì?”).

• Một đoạn khác trong “Địa Lý ca” của Tả Ao:

.....

*“Chuyển tả nhập cục ấy phân Dương Long*

*Dù hòa thấy nước Hữu cung*

*Âm Thủy chảy lại hội đồng giao Dương*

*Âm Long Dương Thủy đã tương*

*Dương Long Âm Thủy đôi đường gặp nhau”*

Có thể nào mâu thuẫn ở trên chăng? Vd Mão Long (Âm) có hướng Huyệt là Canh Tân Đinh đều Âm là hợp rồi. Còn Hướng Thủy cũng phải ở về hướng Âm như Tốn Thủy, Tị Thủy, Tấn

Thủy... mới đúng. Vậy thì trường hợp nào có Âm Long, Dương Thủy hoặc Dương Long Âm Thủy? Trong hướng Âm Thủy đó nó có tính "Dương Thủy" ở chỗ, Tốn Thủy là Âm Thủy, từ bên trái chạy sang bên phải đó là Dương Khí Thủy (còn trên kia là Dương hướng Thủy). Một cuộc đất như vậy cần phải có Âm có Dương mới đủ nhịp giao thoa.

Có người hỏi: Như Mão Long mà dùng Giáp Thủy cũng chảy từ trái sang phải được không? Thưa không! Vì đã trái với giả thiết. Vì Mão Long là Âm Long, còn Giáp là Dương Thủy.

Hoặc có người hỏi: Như Mão Long mà dùng Mùi Thủy từ bên phải chảy qua bên trái được không? Trả lời: Không! Tuy Mùi Thủy là Âm Thủy nhưng từ bên phải chảy qua bên trái là Âm khí Thủy đó là "lỗi đạo" nặng nề. Gút lại nên nhớ:

Tả Thủy = Dương Khí Thủy; Hữu Thủy = Âm Khí Thủy.  
Còn hướng Thủy chảy song song với hướng huyết thì chấp nhận được nhưng phải giữ đúng gốc Âm Dương minh bạch.

• Một ví dụ để áp dụng (Theo dõi hình 35)

Có một Long nhập Thủ là Đinh Long, Long này có hai hướng huyết đã cho sẵn (luôn luôn có trong sách này) là Hợi hướng và Cấn hướng. Ta có quyền chọn một trong hai huyết Hợi hoặc Cấn. Tị Thủy là Âm thủy (sơ khởi là chọn được) chuyển từ bên Tả nhập cục (tức là xâm nhập vào địa phận của huyết mộ, gọi là Huyết Trường = vùng đất có mộ), vậy Tị Thủy là Dương khí Thủy. Kết cuộc là nhận được. Dương như Tị Thủy cũng đang hướng Hợi. Vậy chọn Mộ Hợi là tốt (dẫu chọn Mộ Cấn cũng không hại gì).

• Việc Mộ hướng (huyết hướng), Long hướng, Thủy hướng... là kinh nghiệm xương máu ngàn đời của tiền nhân dựa vào thiên nhiên đã công lý hóa (Axiomatisation) thành những Định đề (3) hiển nhiên dẫu không thể chứng minh được.

c) Cơ hội đẳng quân cho Âm Dương: Chúng ta tuy không rõ được nguồn gốc Âm Dương của 24 sơn hướng từ đâu, nhưng trên sự nghiệm xét ta cũng rút được một tính chất hợp lý để

tạm giải thích và để ghi nhớ.

Trước nhất ta thừa nhận rằng khi vũ trụ được định hướng thì hai trục đầu tiên là Kinh và Vi (cũng tương đương hai trục Tung và Hoành của Toán học). Trục Kinh được qui định là Trục dương và Trục Vi là Trục âm. Từ khi con người phát hiện ra Nam Châm thì Tiên Thiên đã đổi thành Hậu Thiên (hay Hà Đồ đã đổi ra Lạc Thư):

và

Khâm Ly: trục Kinh là Dương => Tí Ngọ

Chấn Đoài: trục Vi là Âm => Mẹo Dậu.

Vị trí của Càn Khôn Tiên Thiên ở vào Khâm Ly. Vậy:

Càn - Khôn (Dương).

Âm Dương ở đây chỉ cho chiều hướng (chứ không phải nội hàm Âm Dương của Khí). Từ đây ta có sự liên hợp bộ ba của các nhóm:

- Thân, Tí, Thìn	= Dương	} Trở lại vấn đề Âm Dương của Chi
- Dần, Ngọ, Tuất	= Dương	
- Tị, Dậu, Sửu	= Âm	
- Hợi, Mẹo, Mùi	= Âm	

Ngoài ra ta có:

Càn nạp Giáp => Giáp = Dương

Khôn nạp Ất => Ất = Âm

Và:

Càn Khôn // Cấn Tốn mà Càn Khôn = Dương => Cấn Tốn =

Âm

Chấn nạp Canh	} => Canh, Đinh = Âm
Đoài nạp Đinh	
Cấn nạp Bính	} => Bính, Tân = Âm
Tốn nạp Tân	
Càn nạp Nhâm	} => Nhâm, Quý = Dương
Khôn nạp Quý	

Bát Can và Tứ Duy được chia thành 2 nhóm Âm Dương:

Dương: Càn Khôn Giáp Ất Nhâm Quý

Âm: Cấn Tốn Bính Đinh Canh Tân

24 hướng vẫn 12 Âm, 12 Dương bình thân đối đãi nhau một cách bình đẳng không hề có sự trọng khinh.

Phần đông các nhà Phong Thủy cho rằng: “Âm Long cho huyết tốt hơn Dương Long”. Ý tưởng này cho đến Tả Ao Tiên Sinh cũng chịu ảnh hưởng. Tiên Sinh viết (rất kín đáo):

*Dương Tả, Âm hữu Long chia hai đường*

*Tích phòng Đông Chi sinh Dương*

*Nãi Dương Giáp Tí khi nương tả hành*

*Khởi từ Hợi, Tí phân minh*

*Tiến lên ngăn ngăn thuận hình tả biên*

*Qua Dần, Mão... đến Tuất Càn*

*Chuyển Hợi nhập cục Chi 壬 Huyền 壬 phân minh*

*Quần Tiên đi có tổng nghinh*

*Mạch nào bên Hữu đã dành Chân Long*

Trên phạm vi triết học, Vũ trụ tự nhiên có một Luật Pháp Lớn đó là Duy Nhiên Đại Biện Chứng Pháp (Grand Dialectique Naturalisme). Một sự công bằng và cân bằng tuyệt đối thì không lý do gì Âm Long hoặc Dương Long mới là Chân Long. Cái nào cũng chân cả, và cũng không có cái nào chân cả. Nếu một mình huyết đứng lẻ loi trợ trợ thì dù Âm Long hay Dương Long cũng bỏ đi. Chính Nghĩa hay Chánh Pháp mà không có người ủng hộ thì cũng vất đi. Chánh Nghĩa hay Chánh Pháp mà không có kẻ chân chính ủng hộ thì có kể làm gì! Vì có người chủ trương Âm Long là tôn quý, thì có người chủ trương Dương Long là tôn quý. Trong “Hoàng Đế Trạch Kinh” có ghi: “Bốn Long bao quát cả 24 sơn phương đó là Càn Khôn Cấn Tốn, các nhà phong thủy tầm thường dám gọi Cấn Tốn Đoài Hợi là tử-long, chứng tỏ không hiểu gì về tâm pháp, lại còn trọng Âm Long, khinh Dương Long. Nhưng Dương là bậc quân



tử ta nên thân cận. Âm là đứa tiểu nhân lánh càng xa càng hay. Lý Thuần Phong, Hà Bạc đời Đường, Lưu Bá Ôn đời Minh đều ủng hộ thuyết này. Từ lâu lắm đã có hai thuyết phong thủy trái ngược nhau, và nói chung trong phong thủy luôn luôn có đại đồng tiểu dị. Hai thuyết trên đều cực đoan bởi vì họ đứng trên hình thể mà phán đoán. Nguyên những người này thuộc phái Lý khí chuyên dùng phương vị, thiên tinh, hào quái mà giải thích. Họ quan niệm, Âm vốn là hiền hòa, dịu dàng êm đềm, không có sát khí, còn Dương âm ào như vũ bão, tính chất là xung sát nên có thể nguy hiểm động đến huyết mạch. Quan niệm Âm Dương như vậy là bất cập. Còn phái cho Dương là tôn quý, bởi vì họ cho rằng, Dương tượng trưng cho chân chính, là quang minh lỗi lạc, là phúc đức thâm trọng, còn Âm thì ngược lại. Chúng ta không thiên về bên nào. Vì bố cục của Phong Thủy là hài hòa, cân bằng. Biển sâu thì phải có núi cao. Hồ lớn thì phải có đảo rộng. Trong biển có đất, thì trong đất có biển. Đó là bản chất của Âm Dương, từ đại thể đến tiểu tiết. Trong 24 sơn hướng gồm 12 chi, Tứ quái, Bát can chẳng phải chia thành nửa Âm nửa Dương đấy sao? Và 24 nhập thủ mạch cũng nửa Âm nửa Dương.

Có người hỏi, vậy huyết đầu có cái nào tốt cái nào xấu? Hỏi đúng mà hóa không đúng. Vì “Huyết” là đã hình thành đơn vị rồi, cũng giống như con người, quả bầu, khối đá... Cái này xấu thì cái kia phải tốt, đó cũng là ý “bỉ sắc tư phong”.

Đây chỉ mới nói đến đại khái của sự bố cục về phong thủy, cũng giống như ta mới nhìn qua tác phong của cậu học trò. Đi sâu vào chi tiết, tất nhiên còn nhiều vấn đề để xét. Hà Lệnh Thông đời Nam Đường đưa ra nguyên tắc để hóa giải Âm Dương: “Long lấy Mạch làm chủ. Huyết lấy Hương làm quý. Thủy lấy hương để định vị. Hương lấy cục mà phân”. 3 điều trên ta đã bàn qua, còn “Hương lấy cục mà phân”, đến nay vẫn chưa ngã ngũ. Chữ “Cục” trong Phong Thủy mỗi người mỗi thuyết. Có người cho tứ Cục là KIM MỘC THỦY HỎA, tức qui về KHÂM LY CHẤN ĐOÀI; có người lấy CÀN KHÔN

CÁN TÓN, có người lại lấy BÌNH ĐÌNH CANH TÂN... và nhiều thuyết nữa, cũng giống như NGŨ HÀNH hay LA BÀN. Chúng ta sẽ có một mục riêng về Cục may ra có thu hoạch chút vốn liếng nào để khỏi bị mấy ông cục đoan chi phối.

Đến với Phong Thủy là đến với tấm lòng Lương Thiện và Chân Thành, không nên có tư kiến, “để nghe Thiên nhiên đọc cho viết” (Claude Bernard – Sciences Expérimentales). Cái lợi của Phong Thủy trước tiên là làm cho tâm hồn thư thái. Gia đình vừa dựng một ngôi nhà có chọn hướng kỹ càng, hoặc vừa tìm được một cuộc đất tốt để ông cụ an nghỉ... Còn người đi xem Phong Thủy tuy có hơi vất vả nhưng lòng cũng rất thư thái vì đã chứng kiến tận mắt những phong cảnh hữu tình. Nhưng nhà phong thủy vị lợi nhiều quá thì ý nghĩa sẽ ngược lại.

### 3. Tọa hướng

Người cầm La bàn trên tay là phải biết được vấn đề Tọa Hướng. Trước đây tôi đã nói qua Tọa Hướng giờ xin nhắc lại:

a) *TOA (Coordonnées)*: điểm đứng, vd, người ta đặt La bàn tại một điểm A để xem xét phương hướng tại điểm này, thì A chính là điểm Tọa. Vị trí một ngôi nhà, cung điện, bến tàu, nhà ga... là điểm tọa (phải lấy ở tâm điểm). Điểm TỌA ấy đối chiếu với chung quanh như thế nào (phương vị), thì ta gọi TỌA ĐỘ của A.

b) *HƯỚNG (Orientation)*: Quay về một nơi nhất định và cần thiết. Điểm TỌA là gốc, điểm Hướng là ngọn. Từ TỌA qua HƯỚNG ta kéo một đường thẳng (ngang qua hai điểm đã xác định).

c) *PHƯƠNG (Direction)*: Kéo dài TỌA HƯỚNG thành một đường thẳng, đó là Phương. Một phương gồm hai hướng đối nghịch nhau. Vd: Phương TÍ NGỌ gồm có hướng TÍ và hướng NGỌ.

d) *Chiều (Orientation)*: là Hướng. Hướng là âm tiếng Hán, Chiều là tiếng Việt.

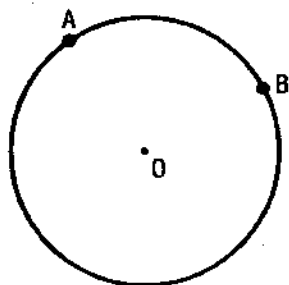

e) **Cung**: là một phần của Vành tròn giới hạn bởi hai điểm. Hình bên cạnh là cung AB.

Vd: Khi người ta nói hướng Tí, tức là nói hướng  $360^\circ$  hay hướng  $0^\circ$ . Nhưng khi người ta nói cung Tí thì phải xét:

- Coi Tí là hướng Bắc, thì số đo của cung tí là  $360^\circ : 4 = 90^\circ$ .

- Coi Tí là 1 trong 12 tháng, thì số đo của cung Tí bằng  $1/12$  số đo vành tròn hay  $360 : 12 = 30^\circ$ .

- Khi nói Tí là cung Khâm, 1 trong 8 cung, thì số đo của cung Tí là  $360 : 8 = 45^\circ$ .

- Khi nói Tí là 1 cung trong 24 sơn cung, thì số đo của nó là  $360 : 24 = 15^\circ$ .

Các cung kia lần lượt suy ra.

Lại ví dụ: Phương Dần Thân: là phương ( $60^\circ - 240^\circ$ ), Phương Mèo Dậu = phương ( $90^\circ - 270^\circ$ )

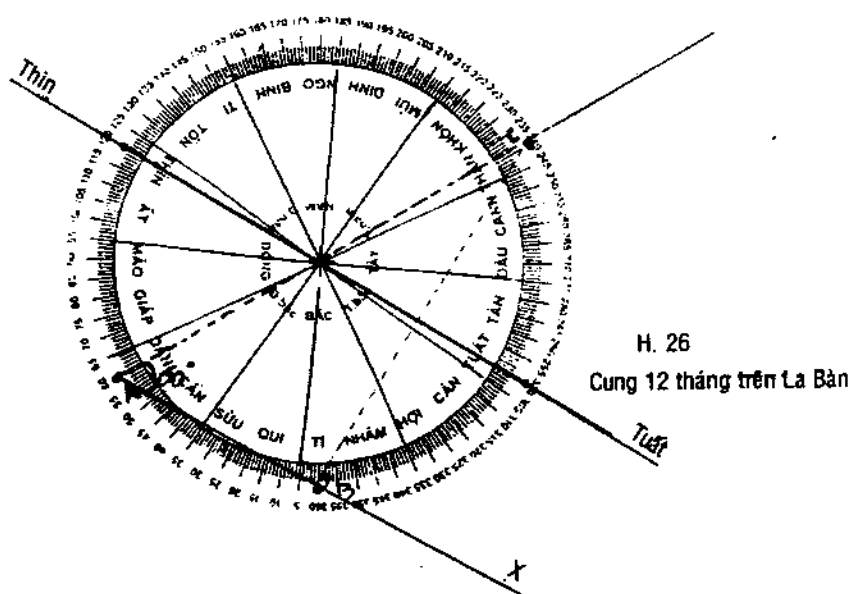

H. 26

Cung 12 tháng trên La Bàn

Hướng Cấn: hướng  $45^{\circ}$  (khác với cung Cấn trong Bát Quái có số đo  $45^{\circ}$ )

Hướng Hợi: là hướng  $330^{\circ}$ .

Phương Tị Hợi là phương ( $150^{\circ} - 330^{\circ}$ ).

• Cung Mẹo (1 trong 24 cung) =  $15^{\circ}$ , nằm về 2 bên Mẹo, mỗi bên  $7^{\circ}30'$

Các cung khác suy ra.

• Cung Ly (1 trong 8 cung) =  $45^{\circ}$ , nằm về 2 bên Ly mỗi bên  $22^{\circ}30'$

*Ghi nhớ:*

Cung 1 ngày #  $1^{\circ}$ ; Cung 1 Sơn (trong 24 Sơn) =  $15^{\circ}$ ; Cung 1 tháng  $30^{\circ}$ ; Cung 1 quái =  $45^{\circ}$ ; Cung 1 mùa =  $90^{\circ}$

(Xem lại bản đồ 24 Sơn và các số đo của nó)

Từ định nghĩa trên, ta rút ra những ứng dụng như sau:

A- Phép gọi TỌA HƯỚNG

• Vd trong bài Ca "HƯỚNG HUYẾT" có câu:

*"Ti Long, Khôn hướng một bề  
Quý Long hay huyết hướng về NGO, KHÔN"*

Ta hiểu thế nào?

Đây chính là phép TỌA HƯỚNG XUYÊN TÂM (tâm La bàn) nên khi nói:

- hướng Khôn tức là: Tọa CẤN hướng KHÔN;

- hướng Ngọ tức là: Tọa TÍ, hướng NGO...

Bởi vì Phương CẤN KHÔN và TÍ NGO là những phương xuyên tâm La bàn. Tổng quát: hai hướng A, Á xuyên tâm đối qua tâm La bàn, khi đầu kim này chỉ A, thì đuôi kim kia chỉ Á'. Ngược lại cũng vậy. Do đó, khi ta nói:

- Hướng A phải hiểu là tọa Á hướng A

- Hướng Á phải hiểu là tọa A hướng Á

Trong Hồng Vũ Cấm Thư, tác giả gọi dù: Tọa QUÍ hướng ĐINH; tọa CÀN hướng TỐN, xem ra thì thừa Tọa Quý, Tọa Càn.

• Cách lấy phương hướng qua la bàn: Những la bàn (hải bàn, không bàn, địa bàn) của các ngành chuyên môn, mỗi cái có cách chế tạo riêng, và sử dụng khác. Vd như hải bàn: trên mặt hải bàn có ghi độ và các phương hướng, không có kim, mặt la bàn tự động xoay quanh trục. Có kim đứng làm mục tiêu để ngắm. Từ mắt thuyền trưởng đến kim đứng đến mũi tàu luôn luôn thẳng hàng. Khi mặt la bàn di chuyển đến kim đứng, ta chỉ cần đọc con số nơi đó, đủ biết được hướng tàu đang đi. Còn la bàn Phong Thủy thì khác. Bạn muốn đi hướng Cấn chẳng hạn, cứ đặt la bàn xuống mặt đất cho phương Bắc (Tí) la bàn nằm về phương bắc Địa Cầu kim La bàn nằm trùng phương Tí Ngọ, rồi dùng sợi chỉ đỏ (đã cột sẵn từ tâm la bàn) kéo ngang Cấn. Muốn chắc ăn, ta lấy cọc đóng vào vị trí đặt la bàn, đóng một điểm trên hướng Cấn, xa hay gần tùy theo ý bạn. Đo mọi hướng khác cũng tương tự như vậy.

#### 4. Một bài toán quan trọng

Có người muốn cất một ngôi nhà TOA DẪN HƯỚNG TÍ, ta làm sao? Ngày nay giải bài toán này không khó, chứ ngày xưa trình độ khoa học còn thấp, việc giải quyết không dễ dàng. Bởi vậy Tả Ao tiên sinh trong Dã Đàm cơ viết:

*Mấy lời để truyền hậu thế  
 Ai học Địa Lý thì học Tả Ao  
 Một là hay học càng cao  
 Hai là cố ý cứ vào phương ngôn  
 Ba là học thuộc Dã Đàm  
 Bốn là mở sách la bàn cho thông.*

Cả đời tiên sinh không có đệ tử. Tiên sinh viết sách để lại cho những người có duyên. Nhưng hầu hết những người chú giải sách của tiên sinh đã phụ lòng tiên sinh rất nhiều. Học sách vở mà như vậy, chi bằng đi học kinh nghiệm của người bình dân (căn cứ vào tục ngữ, ca dao) lại hay hơn.

“Mở sách la bàn”, là tiên sinh có ý bảo thấy địa lý phải nên am tường về cách sử dụng la bàn, từ cách lấy hướng đến cách

dùng mấy chục vòng la bàn rồi rắm kia. Và phần đó cũng chỉ là nhập môn của khoa Phong Thủy mà thôi. “Sách la bàn” chính là La Kinh, quyển này đi kèm theo với la bàn, vì vậy người ta quen gọi la bàn là La kinh (thói quen có sai chằng nữa, đại đa số người ta hay dùng, lâu ngày vẫn xem là... hợp lệ!).

Chúng ta cùng giải bài toán này: Nếu bạn đặt tâm la bàn lên điểm Dần (cho là A), xoay la bàn sao cho kim trùng với phương Tí Ngọ, kéo dài sợi chỉ đỏ từ Dần (tâm la bàn) đến Tí (đó là việc làm của các thầy địa lý cách đây vài chục năm trở về thời Tống, Đường, Tùy!): Sai! Vì sao? Bạn cứ nối dài đầu dây bên kia ra, thì bạn sẽ thấy nó đi qua Ngọ ngay! Đó là phương Ngọ Tí chứ không phải Dần Tí. Hãy nghiệm lại xem (và xem lại hình 32 trước đây).

• Ta để ý, cung Dần Tí =  $60^\circ$ , ta có cách làm như sau:

– Đặt la bàn vào trọng tâm mảnh đất đó, gọi điểm đó là A (sau này nó sẽ là điểm Dần). Khi kim nằm đúng vị trí Tí Ngọ, bạn kéo dài sợi dây đỏ ngang qua Thân (đường Dần Thân xuyên qua tâm la bàn), hãy vẽ trên sân đường Dần Thân. Từ Dần ta vẽ đường thẳng hợp với đường Dần Thân một góc  $60^\circ$ , đường thẳng này sẽ đi ngang qua Tí. Có điểm Dần rồi, còn điểm Tí bạn muốn chọn điểm B nào trên đường đó tùy ý. (Xem H.36.) Tam giác Dần Tí Thân vuông góc tại Tí. Vậy ta đã vẽ được phương Dần Tí. Cứ xây dựng nhà tại A hướng mặt vào B, được gọi là Tọa Dần Hướng Tí.

• Ta còn cách thứ hai: Hãy theo dõi bạn đồ:

Ta có các phương song song như sau:

Cấn Quý // (song song) Dần Tí // Giáp Nhâm // Mão Hợi // Ất Càn // Thìn Tuất.

Nói gọn: Thìn Tuất là đường xuyên tâm và song song với Dần Tí. Vậy:

– Dùng la bàn ta vẽ một đường Thìn Tuất trên sân (căn cứ vào các cách vẽ trước).

– Từ điểm A là trọng tâm của nền nhà (hay tâm huyệt), ta

vẽ một đường Ax // Thìn Tuất (di nhiên là trên sân), đường Ax sẽ đi ngang qua Tí. (Hãy nhớ 2 cách vẽ đó. Tự mình đem la bàn ra thực hành ở ngoài sân).

Chú ý một điều, vài bộ sách Phong Thủy đời xưa như Linh Thành Tinh Nghĩa chẳng hạn, họ có nêu ra phương pháp Tọa hướng bất kỳ, vd Tọa Cấn hướng Càn; Tọa Mão (Chấn) hướng Tốn... nếu dùng Dịch Lý thì những que đó rất tốt trong việc xây dựng nhà cửa. Những Tọa Hướng ấy vì không xuyên tâm nên gây khó khăn cho các thầy phong thủy thiếu kiến thức, non kinh nghiệm – tưởng cũng không nên trách họ là vì trình độ toán học hồi đó rất hạn chế – nên các thầy phong thủy đương thời và cả đời sau cho Hà Lệnh Thông “Vẽ chuyện không tương”. Nếu bạn có những bộ sách Phong Thủy đời trước, hãy lật ra xem, toàn là Tọa Hướng Xuyên Tâm mà thôi!

(4) Bạn nghĩ xem, Trời Đất bao la thế kia, làm gì không có một phương ngẫu nhiên để dãi ngộ con người, hà tất xuyên tâm mới tốt? Những chương sau tác giả sẽ hầu quý bạn đọc những phương ngẫu nhiên đó qua các quái Địa thiên Thái ☰ (rực rỡ, to lớn), Thủy Địa Tí ☵ (hân hoan vui vẻ...) mà trước đây các Phong Thủy Sư gạt qua một bên. Xin bạn đọc cũng đừng hiểu lầm rằng phương Dẫn Tí // Thìn Tuất, nên quái Tí/Dẫn = Tuất/Thìn là không đúng!). Ta để ý thêm một điều, cung Dẫn Tí có Sửu là Trung điểm, vậy đường Dẫn Tí song song với PHƯƠNG TIẾP TUYẾN tại Sửu.

Sửu và Mùi là 2 Sơn đối xứng nhau qua tâm. Ta dùng phép vẽ thẳng góc cũng có thể xác định được phương Dẫn Tí.

• Một ví dụ khác: Trên sân, bạn dùng la bàn lấy giùm phương Hợi Tân.

Cách 1: Cung Hợi Tân = 45°. Dùng la bàn vẽ đường Hợi Tí (Tí là điểm xuyên tâm của Hợi), góc Tí–Hợi–Tân sẽ là (180° – 45°): 2 = 67°30'. Từ Hợi vẽ đường hợp với Tí Hợi một góc 67°30'. Đường đó là phương Hợi Tân.

Cách 2 (quan trọng): Theo dõi cẩn thận hình vẽ 36. Ta có

lớp song song với Hợi Tân là:

Cần Tuất // Hợi Tân // Nhâm Dậu // Tí Canh // Quý Thân // Sửu Khôn // Cấn Mùi.

Sửu Khôn và Cấn Mùi nằm 2 bên tâm la bàn. Vậy không có hai sơn nào xuyên tâm mà song song với phương Hợi Tân cả. Chỉ có phương số song song với phương Hợi Tân là:

$(37^{\circ} 30' - 217^{\circ} 30')$  //

Hợi Tân (5)

Phương số đó luôn luôn có hiệu số là  $180^{\circ}$ .

Bây giờ để cho tiện, ta gọi mỗi Sơn là Đỉnh, ta rút ra 2 qui tắc sau:

\* Phương của 2 đỉnh có số đỉnh lẻ sẽ song song với 1 phương có 2 đỉnh xuyên tâm.

Ví dụ trong ví dụ bài toán trước: Từ Dẫn qua Tí có 5 đỉnh (lẻ) thì có phương Thìn Tuất xuyên tâm song song với Dẫn Tí.

\* Phương của 2 đỉnh có số đỉnh chẵn sẽ không có phương của 2 đỉnh xuyên tâm song song, mà chỉ có phương số xuyên tâm song song, hiệu của 2 số luôn luôn là  $180^{\circ}$ .

Xin bạn đọc thứ cho, để khỏi ngợp ngừng trong việc dùng la bàn định hướng một phương bất kỳ, tác giả phải nói dài dòng. Mục này cũng dùng để giải lại bài toán có hình 32 mà tác giả chỉ nói thoáng qua (vì dùng không đúng chỗ). Bây giờ chúng ta đã yên tâm khi gặp bất cứ phép Tọa hướng nào.

• Có người thắc mắc: Bất kỳ một quả kép nào cũng có tọa

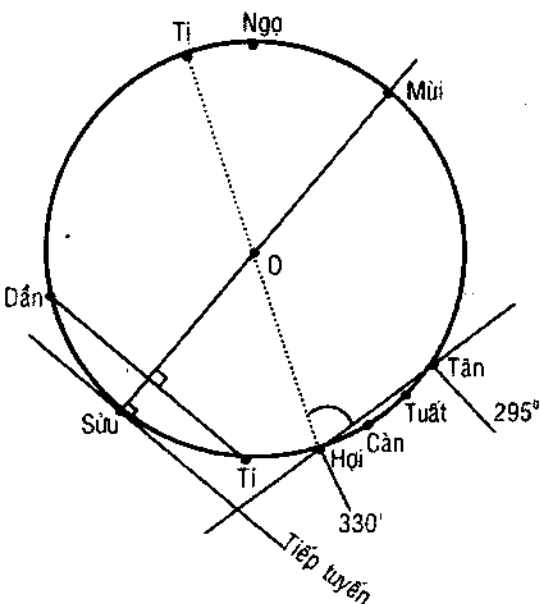



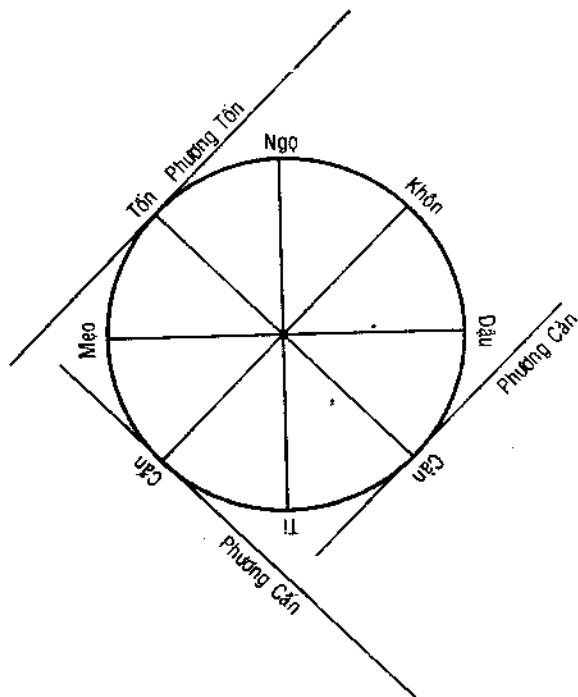

hướng. Chẳng hạn quái Bí ☵ tức là tọa Ly hướng Cấn, ta dùng phép trên mà vẽ được phương Ly Cấn. Vậy các quái Thuần như Thuần Khâm, Thuần Khôn, Thuần Ly, Thuần Đoài... có thể có Tọa Khâm hướng Khâm, Tọa Khôn hướng Khôn, Tọa Ly hướng Ly... không?

Đáp: Ví như Tọa Cấn hướng Cấn, ta có một đỉnh lẻ là Cấn, do đó đường tiếp tuyến tại Cấn với vòng Hoàng Đạo (tiêu biểu là vành

la bàn) sẽ song song với một phương xuyên tâm qua hai Sơn, đó là phương Tốn Cấn.

Tương tự cho 23 Sơn còn lại. Kết lại:

“Ta chỉ có phương của một Sơn chứ không có hướng” (6)  
 Trên thực tế, không ai cất nhà hình tròn và lại không có cửa (cửa tức là hướng). Dẫu cho năm Mộ cũng vậy, người ta đắp mộ hình tròn, thì bên trong Mộ vẫn có người nằm dài, tại tâm mộ là tọa, chân là hướng.

Đây là ý kiến của tác giả, chưa có sách Phong Thủy nào nêu ra điều ngặt nghèo này. (7)

### 5. Long và Huyệt Giao Hưởng

1) Giao Hưởng ở đây tương đương với Cầm Ứng. Giữa Chân Long và Đích Huyệt có sự trao đổi qua lại. Như vậy có nghĩa là hướng của Chân Long A cho ta hướng của Đích Huyệt B, thì

hướng của Chân Long B cho ta hướng của Đích Huyệt A. Sự trao đổi này giúp ta dễ dàng nhận diện nhanh chóng Long hướng (hướng Long nhập thủ) và Thủy hướng (có thể là hướng Huyệt. Hãy để ý, Mộ huyệt thường hay quay về hướng Thủy, gọi là Tọa Sơn hướng Thủy).

Ví dụ:

Nhâm Long cho ta Huyệt hướng là Ngọ, thì:

Ngọ Long cho ta Huyệt hướng là Nhâm.

Ký hiệu: Nhâm O Ngọ

Dấu O (Tròn) chỉ cho sự Viên dung vô ngại.

Rút từ Bảng Tóm Tắt Long Hướng Huyệt Hướng, ta có được Bảng Giao Hướng như sau:

Bảng Long Huyệt Giao Hướng (8)

1) Nhâm	O	Ngọ	9) Cấn	O	Mùi
2) Nhâm	O	Khôn	10) Cấn	O	Canh
3) Quí	O	Ngọ	11) Cấn	O	Tân
4) Quí	O	Khôn	12) Mão	O	Tân
5) Cấn	O	Bính	13) Mão	O	Canh
6) Cấn	O	Đinh	14) Tốn	O	Tân
7) Cấn	O	Đoài	15) Tốn	O	Hợi
8) Cấn	O	Tốn	16) Bính	O	Hợi

2) Ý nghĩa của Tọa Hướng qua các Quái: Trong 16 trường hợp trên, mỗi bộ phận đều giữ 2 nhiệm vụ TỌA và HƯỚNG. Ví dụ: Nhâm: ta có Tọa Nhâm hướng Bính và Tọa Bính hướng Nhâm; Ngọ: Tọa Ngọ hướng Tý và Tọa Tý hướng Ngọ. Đây là Phép Tọa hướng Xuyên Tâm. Về mặt Dịch Lý, nhiều khi đảo ngược một quái thì ý nghĩa của quái lại biến đổi, có khi tốt thêm, có khi thì bị hạn chế, và có sự chờ đợi một thời gian nào đó mới công hiện. Nhưng trong thực tế của Phong Thủy, chung quanh điểm Tọa và điểm Hướng có nhiều phụ Sơn, phụ Thủy như Long, Hồ, Chấm, Án, Khê, Giãn, Hồ, Đầm, Hãn Môn, Hoa Biểu... đóng

vào chỗ đắc vị, khiến cảnh trí nơi đó hùng vĩ, sum nghiêm.

Những nhà Phong Thủy chân chính thường đi rất nhiều nơi, gặp những trường hợp lạ đều có ghi chép, lâu ngày có được kinh nghiệm tổng quát về nguyên tắc chung của khoa Địa Chất. Vd như, những suối sông nông phát ra những âm thanh ồn ào, đảo ngược lại cũng đúng; hoặc, những dòng sông sâu nước chảy êm đềm, hay những ngọn núi chạy theo chiều Bắc Nam thường có những chi sơn mọc ra ở hướng Đông; giữa hai ngọn núi hợp nhau nơi đó thường có suối, có vực và thường có mạch, huyết ở đó... Trong Dịch Lý người ta chỉ lấy hướng chính để làm quẻ, không thể nào diễn tả hết các bố cục phụ, dù vậy Dịch Lý cũng không xa rời thực tế bao nhiêu. Có những Phương Nhâm ( nạp theo Càn), Quý ( nạp theo Khôn) lý ra không được nằm ở Tọa (nếu con người tự quyết định lấy Nhân Quý làm Tọa thì đó là sai lầm), nhưng trong thiên nhiên nó vốn có sẵn những ngọn Nhâm Sơn, Quý Sơn cho ta những huyết mạch tốt đầy đủ tiêu chuẩn để chọn, không lý lại bỏ đi? Hơn nữa dù Nhâm Quý nhưng là Sơn Long có thể làm Tọa được. Tôi có một kiến thức Phong Thủy ít oi, rất cố gắng học hỏi, nghiên cứu, vẫn thiếu kinh nghiệm về những trường hợp cấm kỵ của phái Lý Khí (phái này có khuynh hướng thiên về Dịch Lý, Tinh Tú, Phương hướng) nên lấy làm phân vân, không biết khuyên bạn có nên dùng Nhâm Quý ở Tọa hay không. Nhâm Quý mà ở Tọa không khác nào trong toán có mẫu số là 0. Có những trường hợp trên dưới cùng trái như: Tọa NHÂM hướng ẤT, hoặc Tọa QUÍ hướng GIÁP có thể dùng một cách tự nhiên (mặc dù Giáp và Ất không bao giờ ở HƯỚNG. Trong bảng Giao Hưởng trên không có mặt Giáp Ất, nhưng Bảng TỐM TẮT Long Hưởng, Huyết Hưởng vẫn có hướng Giáp, hướng Ất), ý nghĩa của nó không khác nào trong toán học có dạng vô định, người ta có phép khử nó, bài toán tiếp tục đi tới. Nhâm Quý ở về hướng Bắc, Giáp Ất ở về hướng Đông ắt cũng có những núi sông chung quanh làm tiêu giảm đi khí độc đoán của nó, riêng tôi, nếu trên thực tế mà gặp cảnh “trái lòng” (nhưng lại đẹp về

hình thế) thì cũng không ngại gì.

Sau đây là phần lý giải một số màn, cảnh của **BẢNG GIAO HƯỚNG** qua Dịch Lý (vấn sử dụng luôn việc lấy hướng Long làm Tọa lấy hướng Mộ làm hướng; hướng Mộ chuyển thành Long làm Tọa, hướng Long chuyển thành hướng Mộ làm hướng).

#### a) **NHÂM O NGO**

• Tọa Nhâm hướng Bính: (Nhâm qui Càn, Cấn nạp Bính): **ĐẠI SỨC** ䷗ Đại Sức là cái Sức Tụ to lớn, ở đó có chính khí cương kiện. Lời quái nói “Thủ khí dương hiền”, đó là sự tích đức “mở rộng con đường hiền tài của thiên hạ”, “Con đường hiền tài ấy tự bản thân mình tỏa ra bốn phương” (Chu Dịch Chiết Trung). Theo kinh, hào Thượng Cửu: “Cung cấp một bãi rộng cho con “ngựa-hay” chạy nhanh”. Qua quái này ta biết gặp huyết mà có Nhâm Sơn Bính hướng, nơi đó ắt có Minh Đường rộng rãi, dòng nước êm đềm, đó là địa cục tốt, có thể phát phúc đức và phú quý cho đương-nhân. Sách Phong Thủy của GIA LUẬT SỞ TÀI qua lời chú của Lưu Bá Ôn: “Càn Long Bính hướng có Giáp thủy hợp cục (vì Càn nạp Giáp nên mới gọi là Hợp Cục), thì ngay thời tuổi thiếu niên đã vang danh thiên hạ, một đời “danh vọng phú quý”.

• Tọa Bính hướng Nhâm: Thiên Sơn **ĐỘN** ䷛ : Thoái dã (lui vậy). Bởi vì bên dưới có quái “Cấn” (ngăn chặn), người thức thời phải tạm nhường bước ẩn tránh cho đám hung hăng đi qua, hợp với câu “khả hành khả chi” hay “xuất xử” (đáng làm thì làm, đáng thôi thì thôi), không phải là sự yếm thế. “Lui lại tức là tiến lên vậy”. Lời kinh nói: “Thần thánh lui lại mà Đạo hanh thông”. Âu Dương Tu nói: “Độn là thấy trước vậy”. Trình Di nói: “Người quân tử thoái lui để phát huy Đạo thống”. “Chu Dịch Chiết Trung” nói về hào Cửu Ngũ trong quái **ĐỘN**: “Hào này cư ở Tôn vị thì có khác nào bề tôi ở địa vị cao”. Đại Tượng Truyện của Độn nói: “Thiên hạ hữu Sơn, Độn, quân tử dĩ viễn tiểu nhân, bất ố nhi nghiêm” (Dưới gầm trời này nơi nào không có núi? Hãy xa lánh kẻ tiểu nhân, bậc quân tử không ghét hẳn nhưng phải nghiêm với chính mình). Nội dung của

Cửu Tán nói: “Tam niên khắc chi, tiểu nhân vật dụng” = 3 năm khắc nghiệt dùng dùng chi kẻ tiểu nhân. Theo ý nghĩa của nó ở đây ta hiểu, việc tang khó 3 năm, gia đình dầu có bối rối, nhưng cũng không nên tin dùng những kẻ xấu. Hào Lục Tứ: “Nhu hữu y như, chung nhất giới” = Quần là áo lụa đó nhưng cũng có ngày phải rách, là có ý khuyên dương nhân không nên không đề phòng. Dầu việc đã thành cũng có những lúc sơ hở. Hào Cửu Ngũ: “Đông lân sát ngư bất như Tây lân chi Dực tế, thực thụ kỳ phúc” = Xóm Đông giết trâu cũng không bằng xóm Tây cúng tế giản dị, họ nhận được phúc. Nội dung vẫn có ý khuyên nên đề phòng có kẻ xấu muốn phá hoại mồ mã. Việc đào trộm mồ ngày xưa thường xảy ra lắm. Thượng Cửu nói: “Nhu kỳ thù, lệ” = ướm dầu, lỗi! Hào này lại ứng với hào dầu, “ướm đuôi”. “Ướt đuôi” là để tiết chế sự vọng động chữ “ướm dầu” là không nên. Vì vậy là hào cuối cùng của một quái, quái Ký Tế lại là quái 63. Ký Tế là việc đã thành, nhưng quái sắp tới đây, quái cuối cùng thứ 64 là Vị Tế có nghĩa là “việc chưa thành”, trở lại vấn đề ngay từ đầu, hay là “cha truyền con nối ấy chăng?” Nếu được như vậy, gia đình dương nhân phúc đức lắm. Tóm lại cuộc đất Tọa Ngọ hướng Tí là cuộc đất Tốt, vì dương nhân có thể kế tục được việc nhà. Trong Phong Thủy nhiều sách bàn về quái này.

– “Nếu như Ngọ Long được Khảm Thủy (tức là Tọa Ngọ hướng Tí) lại có Sa Phong (đôi, đỉnh) đẹp đẽ, sơn thủy chào đón ắt được quyền quý. Ngọ Long có Khảm Thủy Tôn Thủy ắt có song sinh (?)”.

– “Nếu Khảm Thủy hợp với Tôn Thủy mà phá cục (làm hồng cục, vd, chỗ giao nhau của hai Thủy đó nổi sóng ào ào, hoặc làm khuyết lở Minh Đường – sân mộ) thì con gái đa tình hư hỏng”.

• Tí Sơn Ngọ Thủy (Tọa Tí hướng Ngọ): Hỏa Thủy Vị Tế chưa thành.

Trước là Quái Ký Tế – đã thành, giờ thì Quái Vị Tế – chưa thành. Chưa thành chứ đâu phải không thành? Nếu 6 Hào

trong Kỳ Tế hoàn toàn đúng vị, thì 6 Hào trong Quái Vị Tế này hoàn toàn thất vị. 64 quái chỉ có 2 quái đặc biệt này Chánh vị hoàn toàn và thất vị hoàn toàn. Đây cũng là một kiểu sắp đặt của Tạo Hóa, có tính chất đặc biệt, nên vẫn có sự lưu tâm của Thiên Nhiên, nghĩa là chắc chắn sẽ thành – Nhà thơ Vũ Hoàng Chương bi quan:

*- Nay mới biết Chưa là Không. Em ơi!...*

Cung Tự Trân (1792-1841) nhà văn hóa lớn Trung Quốc cũng bi quan không kém:

*Vi Tế chung yên tâm phiêu diêu  
 Bách sự phiên tông khuyết hãm hảo  
 Ngâm đảo tịch dương sơn ngoại sơn  
 Cổ kim thù miễn dư tình nhiều?!  
 (Vị Tế, khiến lòng ta ưu tư  
 Trăm điều theo đó hồng rồi ư?  
 Chiều nay ngâm sáng cùng mây núi  
 Kim cổ vô ưu được mấy người!)*

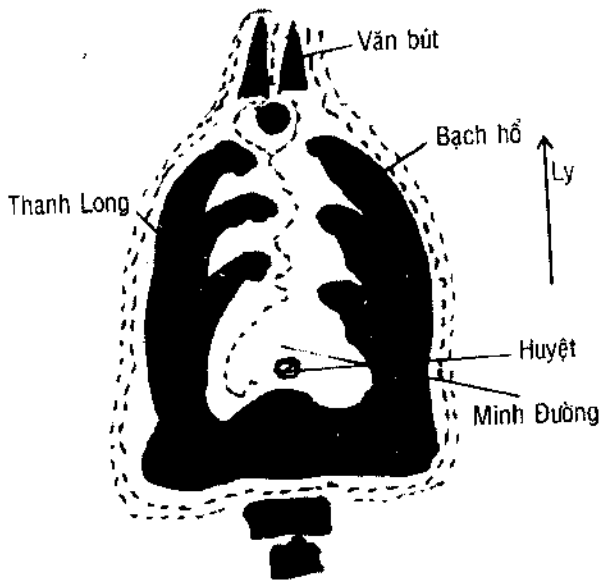

Nếu như không cần tâm thì sẽ giống như cô Cáo nhỏ (tiểu hồ) qua sông bị ướt đuôi mà ngứa: “Vị Tế? Hạnh! Tiểu Hồ hát tế nhu kỳ vị, vô du lợi” (quái Từ của Vị Tế: Quẻ Vị Tế? Hạnh thông đó! Đừng như cô Cáo nhỏ vội qua sông mà ướt đuôi, không lợi gì cả!)

Các nhà phong thủy lỗi lạc, đều cho rằng, Tý Long Ly Thủy hợp cục với Nhâm Sơn, Quý Sơn, Dần Thủy, Tuất Thủy... chắc chắn đắc công khanh, trạng nguyên.

Nhà phong thủy lỗi lạc Dương Quán Tùng (đời Đường) có bài thơ nhận định cuộc đất Khảm Sơn (Tọa Khảm hướng Ly) như sau:

Khảm Sơn Chánh Khoa

Văn Tinh xuất hiện án môn tiên  
Chính thị Sơn vân án chiếu biên  
Long cố tam hồi xưng cố tổ  
Hổ lai tam bảo hiệu lai huyền  
Minh Đường hữu Thủy thêm Văn bút  
Huyền Vũ hồi tiên đắc vị tiên  
Nhất tự danh đề kim băng thương  
Toán lai điền địa diệc do thiên.

Dịch thoát

Văn Tinh hiện trước án môn  
Này đây một cõi mây lồng núi xa  
Ba hồi Long ngoạn quê cha  
Lại thêm Hổ cũng uốn ba lượt chào  
Minh Đường rộng, Văn Bút cao  
Thủy lưu, Huyền Vũ, đôi dào kim ngân  
Danh đề bằng Hổ đương xuân  
Khảm Sơn Ly Thủy thanh vân đang chờ...

Cuộc “CHÁNH KHOA KHẨM SƠN”. Những năm Đinh Mùi, Đinh Hợi, Ất Hợi, Ất Mão rất tốt. Những năm Tam hợp (Sơn Khảm: Thân Thìn; Ly Thủy: Dần Ngọ) tốt như kiểu “quân thần khánh hội”.

• Cuộc Nhâm Long Ngọ Hướng: Hỏa Thiên Đại Hữu ☲☰:

Khoan dâ! Đại dâ!

Đây là quẻ tốt nhất trong 64 quẻ. Tượng quái là Lửa ở bên Trời “đại hoạch sở hữu” (thu hoạch lớn). Rất nhiều bài ca, nhiều danh ngôn ca tụng quẻ này.

– Sách Khổng Tử Gia Ngữ:

“Nam phong chi thời hê khả di phụ ngô dân chi tài hê!”

(Gió Nam thổi đúng mùa rồi! Có thể giúp dân ta giàu có mà!)

hoặc: “Hà thử trường sừ canh bí Nam mẩu, tứ hải câu hữu”

(Vác cái bừa dài đi bừa đám ruộng đằng Nam, mong sao bốn biển giàu ơ là giàu!)

Tia sáng đã cao cùng tột, soi sáng mọi nơi. Đại Hữu lục hào, nhất hào nhất đắc, phúc lành cũng như tia sáng, đến cực điểm.

Lưu Cơ nói: “Cuộc đất Nhâm Long Ly Thủy đâu kém gì Tí Long Ngọ Thủy đó là những cuộc đất lạ chánh hướng phân minh, ắt có chánh khí, nếu thêm một vài phụ Sơn, phụ Thủy, đương gia sẽ làm quan to”.

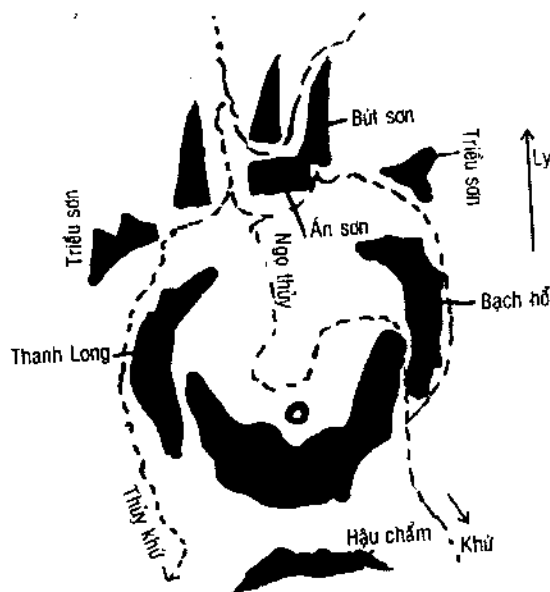



Có thơ:

*Nhâm Sơn này đất Trạng Nguyên  
Tả Long hữu hổ sơn xuyên lai triều  
    Ấn tiền Bút lập giương cao  
Hai bên lai thủy nao nao uốn vòng  
Minh đường Ngọ thủy thông dong  
Gió Nam non, giấc ngủ nông gối êm  
Nhâm Sơn này đất Trạng Nguyên  
Tim đầu Đại Hữu Hỏa Thiên, ta nhường...*

**Ghi chú:** Trong Hồng Vũ Cấm Thư có một số thơ không ghi tác giả, ít có bài hay, ý chính là văn mô tả những cuộc đất, trộn qua trộn lại cũng bao nhiêu từ ngữ đó. Nếu thấy bài nào hay và thích hợp thì viết luôn cả nguyên tác, còn không chỉ thoát dịch một số bài tiêu biểu, nếu nhầm quá thì cứ ý đó mà diễn ra văn xuôi.

• Cuộc Ngọ Long Nhâm Hương: Thiên Hỏa Đồng Nhân ☲☱ Thân dã (thân thiết vậy). Quẻ này trên Càn dưới Ly đồng cư với nhau. Càn Kim Ly Hỏa (mặc dù Hỏa khắc Kim. Xưa kia Càn dã từng cư trú trên đất Ly (Tiên Thiên), nên bẩm sinh của Càn là Đại Hỏa. Cuộc hòa cư này đáng gọi là Đồng Nhân (cùng người), không phân biệt cao sang hay thấp hèn. Lời Tượng Đồng Nhân nói: “Thiên dữ Hỏa, Đồng Nhân, quân tử dĩ loại tộc biện vật”: Trời và Hỏa hòa thân với nhau (tượng tượng cho sự hòa đồng cùng người), người quân tử nhân hình ảnh đó mà xét đến đồng loại, để phân biệt dị đồng (mục đích là Hòa đồng). Ý này chuyển sang phong thủy, nhờ tính vô chấp của Đồng Nhân, mà cuộc đất Ngọ Long Nhâm Hương dễ dàng thu nhận (nhập) sinh khí. Quái Từ Đồng Nhân nói: “Đồng Nhân vu dã, hanh, lợi thiệp đại xuyên” = Hòa đồng cùng người dù ở nơi đồng rộng mệnh mỏng thì hanh thông, có lợi cho việc qua sông lớn”. Ứng với quẻ này dấu mai táng người thân nơi bình nguyên phải vượt qua sông lớn cũng tìm được huyết lạnh. Trong khi đó hào Thượng Cửu có câu: “Đồng Nhân vu giao” = cùng người kết giao

dù ở nơi xa xôi hoang vắng (đồng nhân vu giao 同人于郊), ý ngấm của nó là vẫn chỉ nơi bình nguyên. Hướng Nhâm nguyên thể là hướng Thủy, đây dùng làm Sơn, là thể dung hòa, vậy ở bình nguyên (tức bình dương) là đắc sách. Nơi này chỉ cần một giồng đất chính, chung quanh một vài gò đất phụ, một giồng sông (ít ra cũng là một nhánh sông hay mương lạch) từ hướng Càn chảy qua, ôm ấp bao bọc lấy địa hình chính cũng cho ta một cuộc đất tốt. Cuộc đất ở phương Nhâm (phía Bắc) phải hơi cao một chút mới hợp.

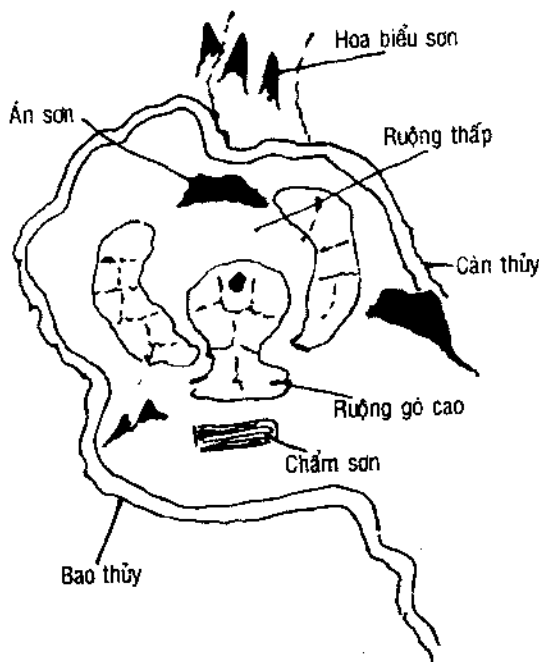

\* Cuộc đất tuy đơn giản nhưng ít người tìm ra, vì họ khó thấy cái tuyệt vời trong đơn giản đó:

- Thường, hay có những cuộc đất Tọa Bắc hướng Nam (rập mẫu theo kiểu vua chúa) cuộc đất này thì Tọa Nam Hướng Bắc (nên ít người để ý).

- Vẫn có Thanh Long, Bạch Hổ, Chu Tước Huyền Vũ có

Kim Thủy vòng quanh (Cần thuộc Kim, dạng tròn, dây giồng nước cũng có dạng tròn rất hợp cục. Các ngọn Hoa biểu (những ngọn núi thanh mảnh án trên nguồn nước như những ngọn bút biểu lộ (hoa biểu) tính chất văn vẻ của địa cục.

– Vẫn có những phụ sơn và phụ thủy châu vào không gần, không xa đúng là nơi “phúc địa”.

(Luận theo Lưu Cơ, không có hình mẫu)

### b) Cấn O Bình

• Cấn Sơn Khôn hướng: Địa Sơn KHIÊM ☶☶: Khiêm dã (khiêm tốn vậy).

Nội dung toàn quẻ là Khiêm Tốn, tượng là Núi dưới Đất trên. Cao như Núi mà vẫn chịu khuất tất lún mình trong đất. Núi đâu cần tìm lấy tiếng vang trong thiên hạ? Nhưng nhờ vậy mà Núi con, Núi cháu sinh ra. Độ lún càng sâu thì con cháu càng đông. Cây tre, cây chuối cũng thế thôi. Kinh Thượng Thư thuật lại lời của Đại Vũ: “Mãn chiêu tồn, Khiêm thụ ích” = tự mãn là chuốc lấy sự tổn hại, còn khiêm tốn thì được ích lợi. “Hàn Phi Ngoại Truyện” nêu ra lời răn của Chu Công Đán: “Đạo Dịch chỉ có con đường: “Lớn đủ để giữ thiên hạ, vừa đủ để giữ xã tắc, nhỏ đủ để giữ thân. Đó là đức KHIÊM vậy”.

Trong Phong Thủy, gia đình nào phúc đức mới chọn được cuộc đất Khiêm: “Lưỡng Thủy giao lưu tam kỳ chính chiếu”, con cháu đỗ đạt, đó là cuộc đất Tọa Cấn Hướng Khôn. Hình bên cạnh vẽ theo Hồng Vũ Cẩm Thư, xem ra cũng có phần cầu kỳ, hơi khác với ý Khiêm dã nói. Để gì tìm được cuộc đất Tọa Cấn hướng Khôn có đủ bộ “Long Hồ Tước Vũ”? Lại thêm lưỡng Thủy giao thoa. Ở đây có đến Song Long, Song Hồ, đơn án, tam kỳ, lại còn gia thêm “lưỡng án”, bảo sao không đại phú đại quý? Cuộc đất này bất kỳ hướng nào cũng được toại nguyện không cần phải Cấn Sơn Khôn Hướng. Bạn đọc tưởng tượng ra ý chính là đủ. Rất nhiều bộ phong thủy, các tác giả chỉ ngồi tại thư phòng nhấp chén trà nóng, cầm chung rượu hâm rồi cứ sao sao chép chép mấy bộ sách đã in ra, chưa chắc cả đời có một

lần đi ra ngoài tỉnh, cứ tưởng tượng sơn thế này, thủy thế kia mà vẽ vào, rồi chia vụn chia vắn những thế đất, những kiểu đất chưa chắc bề mặt của Địa Cầu đã có được một kiểu đất trong hàng vạn kiểu đất của họ đưa ra. Núi thì phải có hình rồng rắn, nước thì phải uốn lượn “chín khúc đôi mươi” (cửu khúc bàn hoàn), rồi hù dọa dọa tây, khiến người đọc ngao ngán. Bạn đọc cứ đọc lại chương La Bàn hay Ngũ Hành thì hình dung ra được cái rắc rối của họ. Dĩ nhiên đó chỉ là một

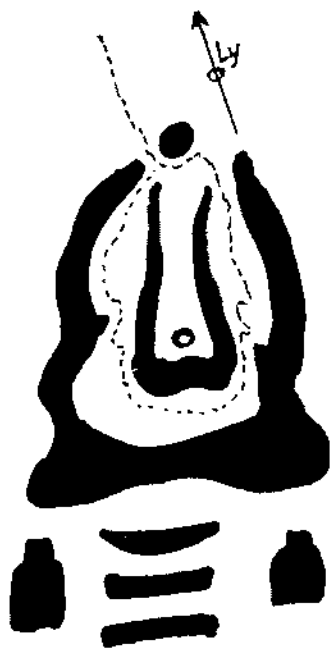

phần không cộm lấm. Tin rằng người đời có những cặp mắt tinh khôi sẽ thấy được ngay đâu là man thư đâu là chân thư, mà giữ lại phần tinh túy.

Xin trích bài thơ về Cuộc Đất này trong Hồng Vũ Cấm Thư”:

#### Chính Khoa Cấn Sơn

*Lưỡng Thủy giao lưu hội diện Đường  
Tam Kỳ chính chiếu nhận gia tường  
Long biên Thủy nhiều hiền đình phát  
Hổ bẹn Sơn triều tú nữ lang  
Lưỡng sī phù kiên danh nột trúng  
Tam Sơn bố hậu nhật tăng xương  
Toán lai danh tướng hoàng môn bằng  
Địa đạo Âm phù công ích quang*

## Dịch thoát

Cuộc đất Cấn Sơn đỗ Chính Khoa  
Minh Đường kia lưỡng Thủy giao nhau  
Ba Núi song song rặng về mây  
Thủy dọc Thanh Long trai phấn phát (\*)  
Sơn châu Bạch Hồ gái thanh tao (\*)  
Hai vai sĩ đốt thi liền trúng! (\*2)  
Một cảnh phồn xương mấy núi sau  
Bằng hồ cũng đề danh... công sĩ  
Bởi đâu mà hấn được khanh hầu?!

### Chú:

(\*) Thanh Long ở bên tả thuộc nam giới; Bạch Hồ bên hữu thuộc nữ giới.

(\*2) Nột 納 = ngu, đốt. Toàn câu có vẻ mai mỉa, những kẻ đốt nát chỉ biết viết “chữ Thập bí đao” mà đi thi vẫn đỗ, để bỗ túc cho câu cuối cùng, và cùng với câu cuối quay ngược lại vấn đề: “nhờ cuộc đất tốt”!!

• Khôn Sơn, Cấn, Hướng: Sơn Địa Bác ䷌: Bác Lạc dã (roi rụng vậy) gồm Cấn trên Khôn dưới, 5 hào Âm từ dưới lên, chỉ một hào Dương ở trên cùng. Nhưng hào Dương này cũng thất vị nốt, vì hào Dương mà nằm ngôi vị âm. Nhìn vào quái ấy ta có cảm giác một người đàn ông đang cầm đầu một đám con gái. Hào Lục Ngũ (hào thứ năm ở trên) nói; “Quán ngư dĩ cung nhân sùng, vô bất lợi” = dẫn một bầy cung nữ sắp hàng như cá nối đuôi, không có gì bất lợi cả (quán ngư = râu cá). Thì ra quái này cũng có chút hy vọng, miễn là hào dương kia phải là một chân quân tử, giữ vững chí khí trình chính của mình, đừng để cảnh âm thịnh dương suy (9). Trong khi đó hào Thượng Cửu nói: “Thạc quả bất thực, quân tử đắc dư, tiểu nhân bác lư”, ngày trước các bộ chú giải kinh Dịch đa phần đều cắt nghĩa: “Người không hái quả to kia ăn, bậc quân tử hái được thì sẽ ngồi xe ra giúp đời, kẻ tiểu nhân hái lấy thì sẽ bóc lột (bác lạc) nhà người. Câu giảng ấy dường như tối nghĩa và gượng ép. Nương theo ý nghĩa của toàn quái, xin tạm dịch: “người quân tử không chịu

dùng quả lớn (...) được ngồi xe (...), kẻ tiểu nhân không được ăn quả lớn (thì) (...) đi phá hại nhà người". Ta biết quái này là đảo ngược của Quái Khiêm nên vẫn còn chất Khiêm trong bậc quân tử. Không chịu ăn quả lớn chính là sự nhường nhịn nên có tư cách lãnh đạo đám bình dân (tượng trưng cho 5 hào âm), vì vậy mà ngồi xe ra làm quan. Còn kẻ tiểu nhân ăn không được quả to kia thì hẳn tìm đủ mọi cách để phá phách làm hại nhà người ta. "Quả to" chẳng qua là cái cớ để nói, có thể là một món gì đó quan trọng hơn. Đối chiếu với Phong Thủy, "quả to" kia ví như một cuộc đất tốt. Người không có đức thì không nên nằm vào cuộc đất đó. Hà Lệnh Thông nói: "Có đất tốt mà không có người tốt thì đừng nên cưỡng táng". Tả Ao nói: "Đức, Nhân vốn ở cả ta. Trước là tích Đức sau là tâm Long". Chúng ta khẳng định lại một điều, dùng Dịch Lý trong Phong Thủy là để xác định lại bản chất của cuộc đất đó. Quái Bác có nghĩa là, rơi rụng, trong Tạp quái có nói: "Bác Lạn dã, Phục phản dã", hiểu

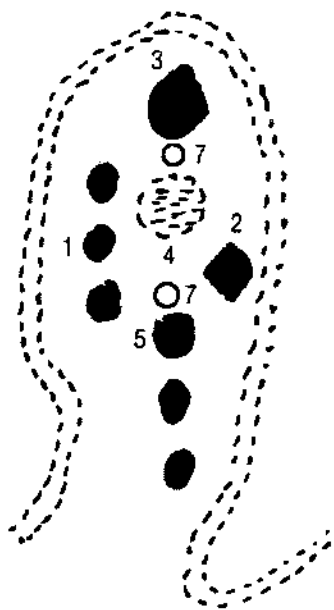

một cách đúng đắn của Dịch: "trái chín nung rụng xuống, hạt kia lại nảy mầm" (lạn = chín nung, nẫu; phục = trở lại, nằm chờ đợi, và điều đáng nhớ sau quái Bác là quái Phục ☱), đây cũng là ý chính của Phong Thủy: "Cụ ở nhà phúc đức như thế, được táng ở đây, con cháu của Cụ ắt hưởng được phúc ảm". Nên cuộc đất Tọa Khôn hướng Cấn, vẫn là một cuộc đất tốt. Thời quân chủ người ta tranh nhau chọn cuộc đất này.

Trên đây là cuộc đất phát Trạng Nguyên Tam Công. Có lẽ tác giả bộ Hồng Vũ Cấm Thư đã tận kiến cuộc đất này. Vì trong quái Bác có nói: “Thạc quả bất thực; quân tử đắc dư” (thấy trái lớn mà không hái ăn, đó là đức độ của người quân tử, đáng được ngồi xe ra làm quan chốn đất thiên hạ), nên những quả núi ở cuộc đất này đều hình tròn như trái cây cả. Quả là dị địa! (40)

• Tọa Bính hướng Nhâm. Tọa Nhâm hướng Bình (xem a)

• Cấn Sơn Bính Hướng: Cấn nạp Bính. Tọa Bính hướng Bính = Thuần Cấn ䷇

*Đôi lời thuyết minh:* Trước đây có một câu hỏi: có thể nào có được “Tọa Cấn hướng Cấn không” và đáp là “Không”. Vì Cấn, hay bất kỳ một quái đơn nào cũng không có “Tọa Hướng”, nó chỉ có một Sơn phương mà thôi. Còn ở đây, nguyên “cái thườ ban đầu” của nó vốn là hai Sơn Cấn Bính riêng biệt, rõ ràng trên thực tế có “tọa” và “hướng”, ta qui nạp nó về Dịch Lý chỉ là việc “thử lại bằng phép tính” mà thôi. Trên đồ thì vẫn là “phương trình hữu nghiệm”, tức là 2 nghiệm riêng biệt (chứ không phải là... nghiệm kép Cấn, Cấn nữa). Như vậy có nghĩa chúng ta vẫn xét quả Thuần Cấn!

Cấn là ngăn chặn, là ức chế. Thuần Cấn, nghĩa Phong thủy của nó là đôi núi chập chùng. Lễ Ký nói: “Gian thanh loạn sắc bất lưu thông minh. Dâm nhạc thắc lễ bất tiếp tâm thuật. Đọa mạn tà tịch chi khí, bất thiết vu thân thể” = thanh và sắc gian tà hỗn loạn chẳng giữ ở tai và mắt (\*), nhạc dâm lễ quấy chẳng nên để tâm tiếp xúc, tính khí ngạo mạn gian dối chớ làm vướng bận thân thể. Ba từ ngữ “bất lưu”, “bất tiếp”, “bất thiết” gộp lại tương đương với “ức chế” (dè nén và dừng lại). Ưc chỉ là một hợp từ của “Ức chế và Cấm chỉ”. Sáu hào của Cấn hào nào cổ nhân cũng đưa đến “ức chế”. Hào Cửu Tam nói: “Cấn kỳ hạn, nguy huân tâm dã” = Ưc chỉ ở phần lưng như lửa đốt lòng (huân: hun đốt), ứng với phong thủy là sự quyết định ở giữa sườn núi, hay chỗ nào của núi (Long)? Cấn là hai núi chổng nhau, đó là trùng sơn hay “kiêm sơn”? Quái từ nói: “Cấn kỳ bối

bất hoạch kỳ thân” = Ưc chỉ cái lưng thì cái thân mới không sa vào hư hỏng. Câu này trong Dịch có một ý nghĩa đạo đức, hiểu theo phong thủy “không nên lập mộ giữa hai sườn đồi”, nếu lập mộ nơi đó ắt có sự phiền hà cho thân thể”, ý nói là không phát phúc được. Trong Phong Thủy còn “Cấn kỳ Phu” (úc chỉ cái miệng), “Cấn kỳ Thân” (úc chỉ cái thân), Cấn kỳ Bối (lưng), Chi (ngón tay)... Xem ra Cấn đủ thứ úc chỉ thì không mai táng gì được cả, tức cũng ở phương Cấn nhưng phải nhận huyết dưới đất bằng! Trong tám phương, thì Cấn là phương núi, mà thuật chôn cất người là ở gò, đồi, sườn núi... (*Thôn hoang mấy năm có khâu* - Bích Cấn Kỳ Ngộ; *Ngón ngang gò đồng kéo lên* - Kiều;...) thế mà phương Cấn lại hạn chế ở đồi gò.

Địa Lý Chánh Tông nói: Cấn Long - Bính Thủy: trường thọ, phúc đức, kẻ tội đồ cũng được cứu. Bính Long gặp Cấn Thủy: thăng quan tiến chức, cửa cái đầy nhà.

### c) MÃO O TÂN

• Mạo Sơn Dậu Hưởng: Trạch Lôi Tùy  Tùng dã (Theo vậy)

Quái trên là Đoài vui vẻ nhí nhảnh như một thiếu nữ, bên dưới là Chấn là một thanh niên hùng vĩ oai vệ, khó mà biết ai theo ai! Nhưng ở đây Núi Chấn lại hưởng về Đầm Đoài, ại cấm người con trai không đa tình? Napoléon từng nói: “Những chàng trai đa tình phải chắng những chàng trai anh dũng và tuấn tú?”. Toàn bộ của quái TỤY đều nói về ý “theo”, họ trích lời của Khổng Tử: “Trong 3 người cùng đi, có một người là thầy ta, đáng cho ta theo để học hỏi”, giải thích hào Lục Nhị, lời Kinh nói: “hệ tiểu tử, thất trượng phu” = “ràng buộc đứa tiểu tử đánh mất bản chất trượng phu”, rồi xúm lại diễn dịch: “tiểu tử chỉ cho hào sơ cửu - (hào dương cuối cùng ở dưới) - và “trượng phu” chỉ cho hào cửu ngũ ở trên! Hào lục nhị là hào âm, đang nói về hào lục nhị, mà không nói gì lại kéo hào nhất hào ngũ nhập cuộc - quả là có một sự tránh né của các học giả cổ đại. Đoài 兑 nguyên nghĩa của nó là đẹp, tượng là ao hồ, nhưng



· *chánh tượng* là thiếu nữ (một hào âm trên cùng). Trong Dịch lý nếu nói rằng “ứng”, thì hào một ứng với hào bốn, hào hai ứng với hào năm, hào ba ứng với hào sáu; nếu nói rằng “thừa” thì hai hào âm dương kế tiếp thừa nhau. Vậy là hào lục nhị thừa hào sơ cửu – Vậy ai là tiểu tử? Nếu nói rằng hào năm (cửu ngũ) là bậc trượng phu, thì hào lục nhị phải ứng với hào 5, thì hình ảnh của một thiếu nữ ở hào hai cho là “tiểu tử” là không đúng! Và lại hào hai có nói: “hệ tiểu tử, thất trượng phu” = theo đứa tiểu tử đó là làm mất đi chất trượng phu. Ta hãy nhớ đến điều này: Phục Hi lập 64 quái. Phục Hi lập quái này, dù có ngoa truyền chẳng nữa, thì quái này cũng đã xuất hiện từ thời Thái cổ, trước vua Hoàng Đế đến mấy ngàn năm, hồi đó tất cả loài người đều ở trong chế độ mẫu hệ (11), người đàn ông phải đi theo đàn bà. Thời kỳ vua chúa ra đời, vì có sự chinh chiến tranh đấu, người đàn ông biểu lộ được sự vũ dũng của mình, chế độ mẫu hệ chuyển sang phụ hệ. Những người đặt lời cho Dịch đời sau đã phủ nhận vai trò của phụ nữ. Những lời giải thích về người phụ nữ trong Dịch chỉ là sự cưỡng giải, cưỡng nghĩa. Nếu vậy sao họ không nói: “ràng buộc đứa tiểu nhân”, mà lại nói “tiểu tử”? Toàn bộ của quẻ Tỳ đều coi “thiếu nữ” là

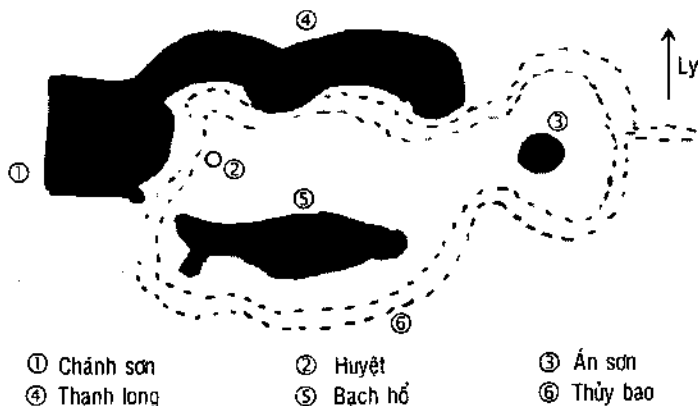

Thanh Long hình con giun đang co cựa (sinh dẫn). Bạch Hổ hình con cá đang bơi (du ngư)

một thứ độc ác. Hứa Thận trong “Thuyết Văn Giải Tự” có nói: “Tùy là theo, gồm dưới Chấn (là động) trên là Đoài (là Đẹp), khiến lòng người thuận theo. Đây rõ ràng các nhà Dịch Học vẫn cố tình tránh né. Ít ra họ cũng phải nói thật một lời: “người đàn ông hướng về cái đẹp của người đàn bà” (Đoài ≡ thiếu nữ; Chấn ≡ trưởng nam). Quái từ nói “Nguyên Hanh Lợi Trinh”. Theo “người đẹp” đâu có gì là tội lỗi? Đã biết là “Nguyên Hanh Lợi Trinh” mà vẫn kết án “tùy duyệt” (theo Đẹp) dài dài.

Trở lại Phong Thủy, phong tục Trung Quốc từ Tây Hán về trước, mai táng người luôn luôn quay đầu về tây. Căn cứ vào quái Tùy, Nguyên Hanh Lợi Trinh, Phong Thủy chọn Tọa Chấn Hướng Đoài” là hợp lý. Quách Phác “Táng Kinh” nói: “Đoài thủy sinh người tuần tú khôi ngô chủ văn nhâ”. Lại nói: “Chấn Long Đoài thủy hợp với các Sơn Sa Thủy đúng cách thì phú quý, thất cách thì nguy hiểm”. Nếu nói như vậy thì ai viết Phong Thủy lại không được?

Bây giờ xin nhắc lại hợp cách và thất cách. Lấy quái Trạch Lôi Tuy mà nói:

Thượng quái Đoài ≡ gồm các hào: Đinh Dậu, Đinh Hợi, Đinh Mùi, nếu 3 hào này là 3 thứ thủy Dậu Thủy (Đoài Thủy) Hợi Thủy, Mùi Thủy là hợp cách, khác đi là không hợp cách.

Hạ Quái Chấn ≡ Canh Tí, Canh Dần, Canh Thìn, tức là với các sơn: Khâm Sơn, Dần Sơn, Thìn Sơn là hợp cách.

Dương Quân Tùng nói: “Đất này sẽ phát công hầu khanh tướng, vương công, trạng nguyên (12).

- Tọa Đoài hướng Chấn ☳:

Lôi Trạch Qui Muội:

Qui Muội là con gái về nhà chồng (giả xuất thiếu nữ), nhưng quái từ lại cho rằng: “Qui muội, chính hung vô du lợi” = Gả chồng cho em là việc hung không lợi gì.

Cuộc đất này vẫn có Long Hồ Án Chấm châu trước nâng sau, thuộc dạng Minh Đường quang khoáng đã lọt mắt xanh một vị đại nhân, nhưng việc bất thành! Thế mới biết cái đức là

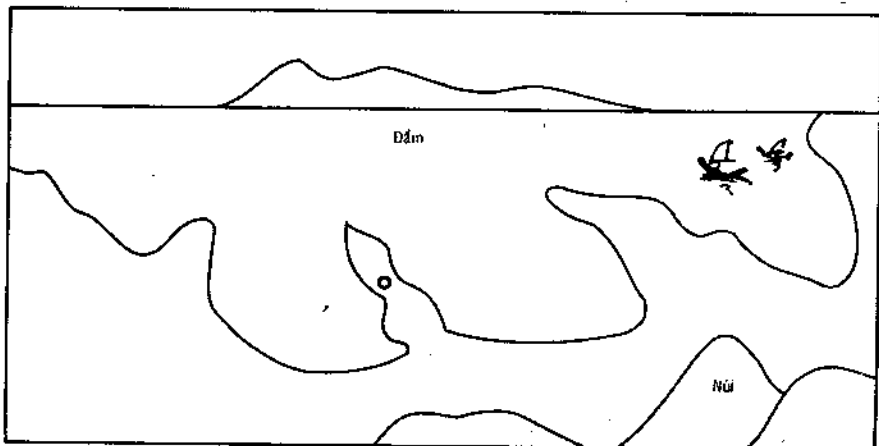

quan trọng. Người muốn không bằng trời muốn...

Hào Sơ Cửu cho rằng: “Gã em đi lấy chồng, nên làm bé (vợ nhỏ) kiểu như người què, vậy mới tốt” (qui muội dĩ đê, phả năng lý, chính cát). Hào cửu nhị lại bày: “Làm như đứa chột mắt, cứ trằm mặc thì tốt” (Diểu năng thị, lợi u nhân chi trinh). Hào cửu tứ lại nói: “Qui Muội khiến kỳ, trì qui hữu thời” = Nên chậm đi thời kỳ lấy chồng (để làm lẽ thì tốt)... hoàn toàn bày những việc bất lợi cho thiếu nữ. Ở hào cửu nhị nói: “Diểu năng thị” = người chột nhưng có thể nhìn được. (Bạn vẽ què Qui Muội hơi lớn một chút, và thật đều rồi quay lại 90° nhìn thật

kỹ vào tượng này, thì sẽ thấy nó giống như người chột mắt thật: Cái mới lạ của Dịch có cái nhìn về hình tượng để phát biểu cảm tưởng như cách chơi DROLL của một số báo chí hiện nay. Hẹn với bạn đọc sẽ gặp lại Dịch qua bộ DỊCH LÝ KHẢO CHÚNG sẽ bàn kỹ hơn). Nhưng rồi để kết luận về Qui Muội lời thoán viết:

“Qui Muội, Thiên Địa chi đại nghĩa dã. Thiên Địa bất giao, vạn vật bất hưng. Qui Muội nhân chi chung thủy dã. Duyệt dĩ động, sở Qui Muội dã.”

– Lấy chồng đó là nghĩa lớn của Trời Đất. Nếu Thiên Địa không giao hợp thì vạn vật cũng chẳng sinh sôi. Nhân đó con gái về nhà chồng phải chung thủy. Vui vẻ mà hoạt động đó là tính chất của qui muội.

Tuy rằng qui ước trong Phong Thủy, Đoài Chấn đều Âm vì nó có lẽ riêng của nó, nhưng cũng trong Phong Thủy, Chấn là “hương mới” của Mặt Trời, nên nói: “Nhật Xuất Lôi Môn (Mặt trời ra ở cửa Sấm) và hương Đoài là hương mới của Mặt Trăng (Nguyệt hiện Tây Thiên) thì vẫn có Âm Dương đấy chứ?!

Ông Lý Bá Truyền nói: “Đây là cuộc đất xuất tướng quân, phát lộc cả người con trai út”. (13)

#### d) Tốn O Tân

• Tọa Tốn hướng Càn: Thiên Phong Cấu ☵☳: Ngô dã (gặp vậy)

Gió dưới Trời trên. Quái này nội hàm rất rộng. Hiểu thế nào ra thế ấy.

– Gió dưới trời trên, mọi người đều gặp được Gió: Thiên hạ hữu Phong: Cấu. Hậu hữu thí mệnh cáo tứ phương: Thiên hạ có gió: Đó là sự tương ngộ lớn. Người có trọng trách (hậu) bá cáo điều lành cho bốn phương biết.

Đây là cách chơi chữ trong Dịch: Thiên hạ hữu Phong = dưới Thiên có Phong, tức là quái Cấu. Hoặc: Thiên hạ có gió, nghĩa là mọi người ai cũng gặp gió. Đó là mối tương phùng lớn. Chữ Cấu 姤 gồm Nữ và Hậu, “hậu” chẳng qua là tá âm, còn “nữ”

mới là chính, ít nhiều gì cũng mang tính chất tình cảm, vì thế Kinh nói:

– “Một thiếu nữ mà gặp đến 5 chàng trai (một hào Âm, 5 hào Dương), tuyệt đối không nên lấy người thiếu nữ này mà mất đi sự chân chính”.

Cũng quái Cấu có người nhận định:

– Một nữ mà đôi địch với năm chàng trai, chứng tỏ thiếu nữ ấy không vừa, vậy mà không nên thân cận.

...

Khi Minh Thái Tổ (Chu Nguyên Chương) hỏi nhà phong thủy Lý Bá Truyền về cuộc đất Tồn Sơn Càn Hương phải như thế nào mới tốt, ông Lý Bá Truyền trả lời: “Huyền Vũ như một tấm lụa rủ dài xuống tới khi nào đụng đến bờ sông. Trước Minh đường có Ấn sơn, tròn như chuông úp. Hai bên Long Hồ ở vào bên trong mọc ra hai nhánh núi cao, có tính chất chầu bái Minh đường. Sau Ấn sơn là một đầm nước sâu như Kim bồn (chậu vàng); xa hơn nữa trong vòng vài dặm có ba ngọn núi tròn đứng theo dạng chữ PHẨM (品). Một dòng sông từ Phương Càn Hối chảy tới. Phong cảnh tươi tỉnh, thế đất như Long bàn hổ cứ là đất phát phúc cho một đại tộc”.

Cuộc đất:

### TỌA TỒN HƯƠNG CÀN

Trong hình vẽ có 5 ngọn núi:

(3), (4) và (6) để chầu đối với 1 Ấn (2).

Hoặc cũng có thể hiểu: 3 ngọn Chư Tước, 1 Huyền Vũ, 1 Ấn Sơn để cân bằng với Hồ (1 Nữ 5 Nam)

(1) Huyền Vũ Sơn hình giải lụa

(2) Ấn Sơn hình tròn

(3) Một Chi Sơn từ Thanh Long

(4) Một Chi Sơn từ Bạch Hồ

(5) Thủy hồ hình tròn

(6) 3 cụm núi hình chữ Phẩm

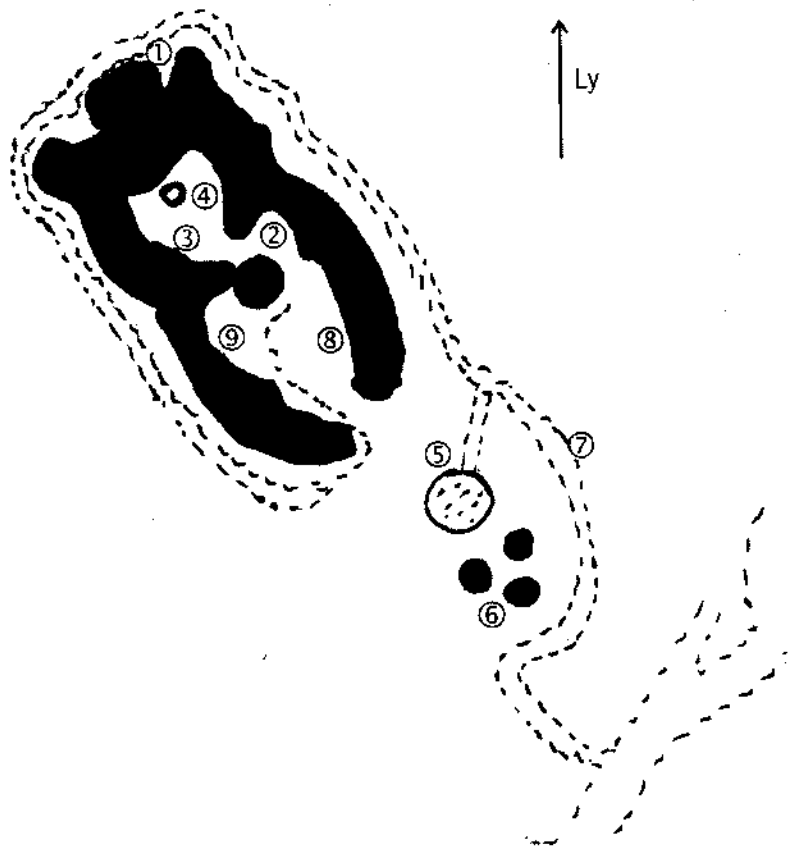

(7) Dòng nước bao quanh địa cục chảy ra từ sông Cái

(8) Bạch Hồ

(9) Thanh Long.

• Tọa Càn hướng Tốn: Phong Thiên TIỂU SỨC ☳ Súc dã!  
Chỉ dã!

Quái này có hai ý:

a) Nhỏ, nuôi lớn: bê tôi nuôi vua, em nuôi anh...

b) Ngăn chặn. Nhưng một âm không thể nào ngăn chặn được 5 dương. Vì thế cuối cùng cũng được hanh thông.

- Cuộc đất:

## TỌA CÀN HƯỚNG TỐN

Cuộc đất có phần tương tự như trên nhưng khác chiều. Trên thực tế cuộc đất này rất khó có. Dòng sông chảy từ Tây Bắc qua bao trùm lấy địa cuộc, nhằm “phong tỏa” đám đất phát công hầu đó, rồi xuôi về hướng Đông Nam.

Ông Lý Bá Truyền đọc một bài thơ cổ (không biết của ai) nói về hai cuộc đất này cho Minh Thái Tổ nghe:

Thế xuất Trạng Nguyên

*Tri hồ tích tụ vượng nhân đình*

*Tả hữu trường giang thế xuất bình*

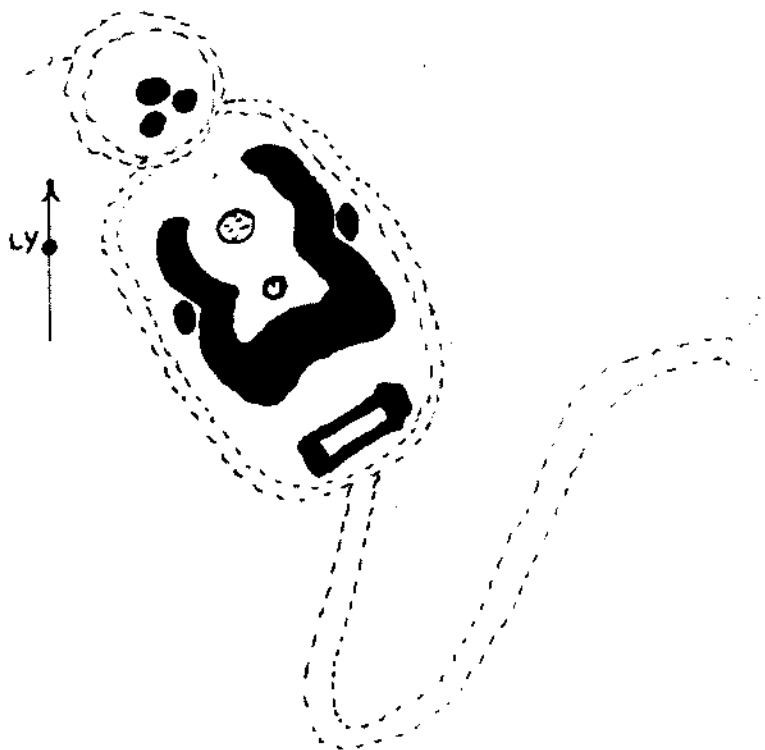

Hướng hựu Ngân Hà loan tác án  
Trường, giai trung, quý trạc khoa danh

Dịch tạm:

Ao hồ tự, nhân đình cũng tự  
Có sông dài bọc đủ cân phân  
Lại thêm án tác sông Ngân  
Trường, trung, út cũng dự phần khoa danh!

e) BÌNH O HỘI

• Tọa Hội hướng Bình (Hội qui về MỆO = CHẤN, Bình qui về Cấn).

Sơn Lôi Di ☳☳: Dưỡng dã (nuôi vậy)

Quái này có hai ý:

- Nuôi dưỡng;
- Tượng quái chỉ cho toàn bộ miệng cằm, môi mép. Lời

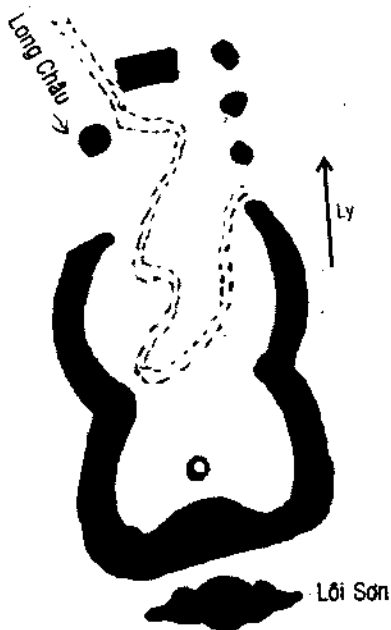

tượng nói: “Dưới núi có tiếng sấm động – đó là Di – người quân tử nên thận trọng trong ngôn ngữ và ẩm thực”. Đây cũng là ý chính của một giai đoạn trong Di. Người đời sau lấy ý này mà phát biểu: “Bệnh tùm khẩu nhập, họa tùm ngôn xuất” (bệnh do ăn, họa do nói). Hào Sơ cứu nói: “Nhĩ xả linh qui, quan ngã đóa di. Hung” = “Mây đã thả con rùa thiêng đi, còn trẻ môi nhìn ta ăn. Hung đó!”. Câu này ý tứ sâu xa.



Linh qui là loài rùa thiêng có thể nhịn ăn lâu dài chỉ hít thở thôi mà vẫn sống. Linh qui chỉ cho đức tốt của hào đầu đắc vị (sơ cửu). “Trề môi” đây là tượng của quái 頤 (phải viết nó bẻ ngang dài hơn bẻ đứng giống như hình miệng môi, là cơ quan chỉ sự sinh hoạt về ăn nói). Đa phần trong Dịch, các Dịch gia nhìn hình tượng của Dịch mà nảy sinh tư tưởng. Chữ Di được viết 頤, bộ bên trái nếu xoay ngang lại sẽ thấy nó có hình nửa gương mặt ở dưới, cũng là tự dạng của quái DI, đây cũng là một kiểu DROLL của cổ nhân, tuy vậy nhưng vô cùng uyên áo. Cổ nhân nói: “Dịch dữ Thiên địa chuẩn, cổ năng di-luân Thiên Địa chi đạo” (DI LUÂN) = ý tứ của Dịch rất khớp với mục thước của Trời Đất, vì thế mà bao quát cả đạo của Trời Đất. Nhìn vào quái tượng ta vừa thấy và vừa suy nghĩ:

– Phần trên là Cấn Núi chỉ cho sự vững bền bất động.

– Phần dưới là Chấn động còn có nghĩa là biến hóa (đối với ý “Núi”).

– Phần dưới tượng trưng cho hàm dưới, trong khi nói và ăn nó luôn tác động vào hàm trên,

– Nếu có những âm thanh vang ra cũng do hàm dưới,

– Nếu có bệnh, họa cũng do hàm dưới vì “động” không chuẩn.

Suy từ tượng quái và ý quái, ta hình dung tọa Hợi hướng Bính như cái miệng đang mở ra để “chuẩn bị” ăn nói. Tất nhiên qua quái này thấy phong thủy phải xem xét thật cẩn thận, kết quả mới hoàn mỹ. Sách Phong Thủy nói: “Cấn thủy phải cần có Tuất Sơn triều bái (hoặc Tuất thủy), ngoài ra còn có sơn thủy ở Thìn, Dần, Tí hướng về Mẹo Sơn mà có Canh Thủy (Chấn nạp Canh) thì phát đại quan. Hình cuộc đất này là trích trong Hồng Võ Cấm Thư. Có bài thơ cho cuộc đất này:

*Minh Đường quảng khoáng thế nan lường*

*Long Hồ tương giao tại diện tiền*

*Vũ hậu Lôi sơn cao điệp điệp*

*Đường tiền bàng thủy chiếu dương dương*

Long châu siêu xuất quý nam tử  
Hổ quán phi dương tú nữ xương  
Nhược luận bàng sơn hà chức tổ (倣)  
Danh đề bằng nhân cận quân vương

(Lý Bá Truyền)

Dịch tạm:

Minh đường rộng rãi khó phân bày  
Long Hồ ươm giao trước huyết này  
Huyền Vũ Lôi Sơn cao vót vót  
Huyết trường nước lượn chiếu bay bay  
Ngọc rỗng tuấn sĩ đưa tay đón  
Trướng hổ anh thư rạng rỡ mây  
Nếu hỏi, đáp rằng Hối hướng Bình  
Trạng Nguyên, Bằng Nhân chỉ... vung tay!

Trên đây chỉ sử dụng sơ qua Dịch Lý để đối chiếu một vài cuộc đất. Những bài thơ làm chứng cho cuộc đất thuộc dạng khuyếch đại và tự tin quá mức. Và những cuộc đất cũng rất là.. siêu ngoại địa! Bạn đọc mấy bộ Phong Thủy khác còn giật mình hơn. Bây giờ chúng ta trở lại PHÂN CHÂM.

## 6. Phân châm

Phân châm là dùng kim La bàn để phân biệt hướng, phân biệt tả hữu. Không biết từ “Phân châm” có từ bao giờ, nhưng nó được một ít nhà phong thủy nhà Thanh rất ưa dùng. Từ này tương đương với từ “Phân Kinh” của Hà Bạc đời Nam Đường. Một cách ngắn gọn, dùng để kim la bàn chỉ vào đường ranh giới của 8 quái, 24 sơn phương. Còn các tác giả hay dùng chữ “phân kim” là có ý đề cập đến ngũ hành (Ngũ hành lấy Giáp Tí làm đầu, Giáp Tí thuộc hành Kim) kim phải chỉ đúng vào địa phận của “hành”, không được ở lưng chừng ranh giới – cuối cùng nó cũng trở về với nghĩa “Phân châm”. (Tất cả phần này phải xem H.28)

- Một ví dụ để làm mẫu:

Trong phần Long hướng Huyết hướng ta có:

Quý Sơn có hai hướng huyết: KHÔN và NGO. Khi nói đến Quý Long thì ta ngầm hiểu rằng: “Quý Long Đỉnh hướng”

Do đó: Khôn là bên Hữu của Đỉnh, tức là bên Hữu của huyết. Nói cách khác, Quý long nhập thủ (nhập thủ = vào đầu) phía hữu huyết (có thể là phía bên tai phải (nhập hữu nhĩ)).

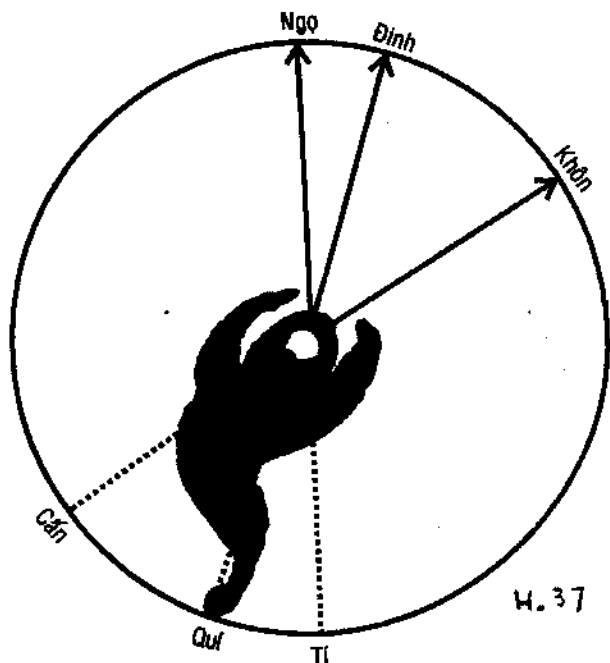

Còn như Ngọ ở về phía bên trái Đỉnh gọi là Quý long nhập thủ ở Tả huyết.

Bạn đọc hãy theo dõi hình này, rồi dùng bản đồ 24 phương quay Long về phía mình mới nhận ra vị trí các hướng Huyết đối với hướng Long. 24 Long vẽ thành 24 hình thì choán giấy, đơn điệu lại mất thời gian.

Giờ ta lại bắt đầu từ HƯỚNG HUYẾT của 24 Long. Nhập Thủ. Phần này có vài quyển sách thuyết minh khá kỹ và ý cũng không khác gì nhau. Thỉnh thoảng có bài thơ nào hay tôi trích vào đây để bạn đọc thấy cách Phân Châm và sự quan trọng của nó như thế nào.

*a-Nhâm Long nhập thủ:* (Tọa Nhâm hướng Quý) 3 hướng huyết:

- Hướng NGO
- Hướng KHÔN

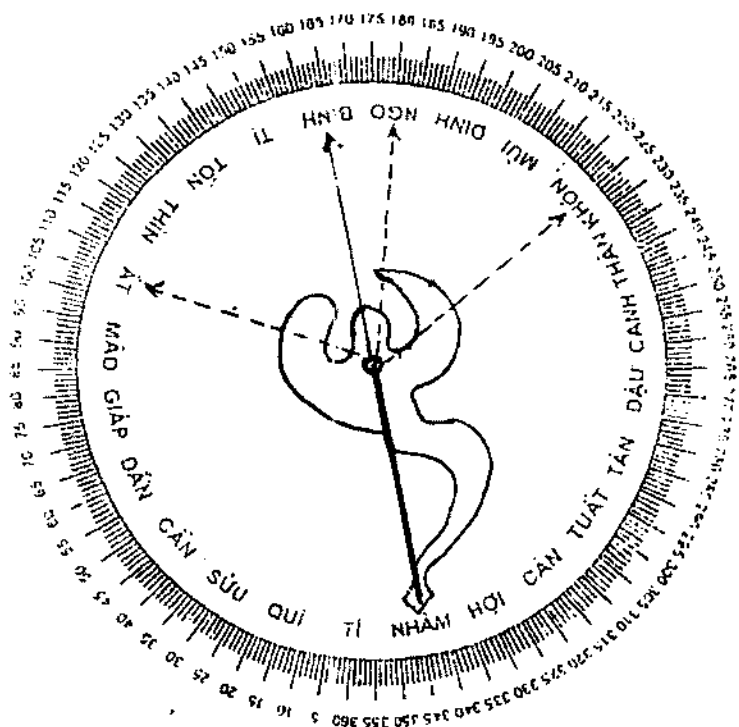

– Hướng ẤT

• Hướng Ngọ: Ngọ hướng nằm về bên hữu của Bính, tức là Nhâm Long dẫn khí vào bên hữu huyết. Vậy ta phải xoay hướng huyết về bên tả một chút (mục đích để tránh khỏi vướng các ranh giới để tránh cô hư không vong bất kỳ vòng nào của Thiên Địa Nhân bàn) khoảng chừng  $3^{\circ}30'$  đến  $4^{\circ}$ , tức là đuôi huyết lấn về phía chữ “Q” (xem kỹ hình 28) đó là cung Nhâm Tí (hướng đuôi huyết cách Q chừng  $2^{\circ}30'$  đến  $2^{\circ}$ ). Làm như vậy để Long Mạch từ Nhâm dễ thông vào huyết và chạy suốt vào tai bên hữu, và nhận được khí lành của Hợi (Hợi là Thiên Hoàng, một cung tốt nhất trong 24 cung). Lời sách nói:

*Huyết theo bên trái ngắm dân  
Mười phân tả chín, một phần thiên Nhâm.*

• Hướng Khôn nằm về bên hữu của Bình, ta nhích hướng huyết qua tả chừng 1 độ hoặc không đầy 1 độ (mục đích không để nằm gần Kỳ), thì đuôi huyết sẽ lán về phía hữu, đuôi huyết không xa rời “T” (Tân Sửu) bao nhiêu.

• Hướng Ất nằm về phía tả hướng Long, vậy ta nhích hướng huyết về phía hữu khoảng 5 độ rưỡi, thì đuôi huyết sẽ gần “T”<sup>3,7</sup>.

Ghi chú:

a) Trường hợp xoay tả, xoay hữu huyết huyết để tránh sát khí gọi là “Gia Hướng”. Bất kỳ huyết nào cũng có gia hướng. Đây dường như là một thông lệ. Rất nhiều hướng huyết không phạm không vong kể cả 3 vòng Thiên bàn, Địa bàn, Nhân bàn nhưng các thầy địa vẫn cứ gia hướng. Tác giả không dám ý kiến về điểm này.

b) Mục đích của gia hướng là để thân cận với “Bình, Đinh, Canh, Tân = B, Đ, C, T” (những chi tiết của hình 28, bạn đọc hãy xem lại hình này). Theo kinh nghiệm của các nhà phong thủy, B, Đ, C, T là 4 cục tốt nhất trong Phong Thủy. Thế thì các số: “3,7; 7,3; 0; 5,5 chỉ để nhám chừng. Tốt nhất là “O” coi ra cũng hào huyền!

c) Qua 3 cách gia hướng ta để ý một điều: hướng huyết nằm về phía tả (trái) hướng Long ra xoay huyết qua hữu chừng vài độ (không bao giờ bằng 6 độ); nếu hướng huyết nằm về phía hữu (phải) hướng Long, ta xoay huyết về phía trái vài độ.

b. *Tí Long nhập thủ*: một hướng huyết: Hướng Khôn: Khôn nằm bên hữu của Ngọ, ta nên nhích huyết qua trái chừng nửa độ. Bài thơ của Phong Thủy Sư Lại Văn Tuấn (Tống):

*Dương Quang huyết tại Thiên Thị Viên*

*Khí tòng hữu nhĩ nãi vi huyền*

*Huyết nghi ai tả gia Thiên phụ*

*Dụng sinh tử chỉ đa diên viên.*

- Giải thích:

Dương Quang: chỉ cho cung Tí

Thiên Thị Viên: cung Cấn

Thiên Phụ: cung Nhâm

Dụng: có mang, chữa

Tử chi: gia súc.

Xem lại phần la bàn vòng 4

- Dịch tạm:

*Tí Long huyết tọa chủ Cấn cung*

*Khí theo tai phải diệu vô cùng*

*Đầu huyết xiên thêm về bên trái*

*Đuôi huyết sẽ lán về bên Nhâm*

*Gà vịt trâu bò cùng lợn nái*

*Ruộng vườn... dâu kèm gì phú ông!*

c. *Quý Long nhập thủ*: Hai hướng: Khôn và Ngọ

- Khôn: Hướng của Quý Long là Đinh. Khôn nằm về bên hữu của Đinh nên ta xoay hướng huyết sang tả non một độ (tất nhiên đuôi huyết sẽ nhích về bên hữu) để lấy khí của Nhâm:

- Ngọ: Ngọ nằm về bên tả của Đinh, nên nhích huyết chừng 3 độ rưỡi để lấy khí "B" (Bính Ngọ) về phía hữu (đuôi huyết sẽ nhích qua tả gần "B")

Một bài thơ của Lại Văn Tuấn:

*Âm Quang huyết Khâm hướng Viêm Tinh 精*

*Tả nhĩ thừa khí bất vi khinh*

*Huyết nghi ai hữu vi 微 gia Quý*

*Xuất nhân anh tuấn tư tài thịnh*

*Ghi chú:*

Âm Quang: hướng Quý

Viêm: chỉ hướng Ngọ (Ly)

Dịch:

*Quý Sơn Khâm huyết hướng Viêm*

*Khí vào tai trái chẳng nên coi thường*

*Nghiêng sang hữu áy vi huyền  
Sinh con anh tuấn của tiền đẫy rương!*

d. *Sửu Long nhập thủ*: Một hướng Bính.

Hướng của Sửu là Mùi. Hướng huyệt là Bính nằm về phía tả của Mùi, nên đưa hướng huyệt về bên hữu chừng 2 độ (hoặc ít hơn) để đuôi huyệt quay sang tả gần "T" để lấy chính khí của nó ở "T" (Chữ "T" tuy là nằm ở cung Nhâm Tí, nhưng mà Sửu Long nhập thủ, nhập thủ Mạch là Tân Sửu, nên gọi chính khí là Tân Sửu)

e. *Cấn Long nhập thủ*: (Chính khí Mạch Mậu Dần): 8 hướng huyệt:

- Hướng Bính: Hướng của Cấn là Khôn. Bính nằm bên tả của Khôn, nên ta đưa huyệt về bên hữu chừng 2 độ để lấy chính khí của Mậu Dần.

- Hướng Đinh: Đinh nằm về bên tả của Khôn, ta đưa hướng huyệt về bên hữu chừng 1 hoặc 2 độ để gần "C" hứng lấy chính của Mậu Dần.

Lại Văn Tuấn nói: ,

*Thôi quan đệ nhất huyệt nghi Quý  
Thiên Thị chính khí tại tả nhĩ  
Huyệt niêm Tây Thủ vi gia Dân  
Họa cấm vinh hoa huy lý lý.*

Dịch:

*Đệ nhất thôi quan Đinh hướng Quý  
Khí vào tai tả là chính khí  
Nhích huyệt về Tây thêm chút Dân  
Áo gấm về làng thơm lân lý.*

- Đoài: là hướng Dậu nằm về mé hữu của Khôn, vậy hướng huyệt nên nhích về phía tả chừng 2 độ (để gần Đinh 7,3, cách "K" 4 độ).

- Tốn: nằm về mé tả của Khôn, vậy hướng huyệt nên nhích về mé hữu chừng 2 độ (đuôi huyệt sẽ cách "C" 1 độ) sẽ nhận được chính khí của Mậu Dần.

• Tị: Tị nằm về mé tả của Khôn, vậy ta nhích hướng huyết sang mé hữu một chút chừng 3 độ rưỡi để gần “Đ” (ở đuôi Hợi)

• Mùi: Nằm về phía tả của Khôn, vậy ta đùn hướng huyết sang hữu một chút chừng 3 độ rưỡi để đuôi huyết nhích sang “Đ” nhận thêm chính khí của Mậu Dần.

• Canh: Canh nằm về mé hữu của Khôn, vậy ta đem hướng huyết qua mé tả một chút chừng 1 độ.

Lại Văn Tuấn có thơ:

*Thiên Thị điều điều 迢迢 nhập Âm cơ  
Khí xung hữu nhĩ vô uy di  
Thiên Trù vi gia huyết niêm tả  
Phú quý vẫn vô phẩm ban tùy.*

Chú:

Âm Cơ = giáp

Uy di = ngấm ngấm

Thiên Trù = Sửu

Dịch:

*Huyết này tọa Giáp hướng Canh  
Khí vào bên hữu ngấm ngấm ai thông?  
Xiên về bên trái Thanh Long  
Giàu sang vẫn vô toại lòng vua tôi.*

• Tân: Tân nằm về bên hữu của Khôn, vậy ta đem hướng huyết sang bên tả chừng 1 độ.

Đến đây chắc các bạn cũng đã quen cách gia tả, gia hữu. Mọi hướng huyết khác cứ dựa vào các cách trên đây mà suy.

### Chú thích

(1) Xem lại chương La Bàn. Cũng cần nên nói thêm: Trong các vòng Địa Bàn, Nhân Bàn, Thiên Bàn của một La bàn phức, thì vòng Thiên Bàn là chính xác hơn cả, trước nhất là đầy đủ các phương vị Tinh Tú, phương hướng, rõ ràng lại đúng với ngoài thực tế. Đó là ý kiến của tác giả viết bộ này. Thầy địa lý ngày trước mỗi ông mỗi ý, không ai cho ai là phải. Tác giả tuy



có lời đề nghị như vậy, nhưng biết đâu trong số độc giả lại có nhiều nhà Phong Thủy thứ thiệt chuyên dùng nội bàn hoặc trung bàn, nên việc này còn tùy theo kiến thức và kinh nghiệm của mỗi người.

(2) Bên Toàn Thư ghi là Giáp, Quý còn Tả Ao và Hồng Vũ Cẩm Thư thì ghi là Càn Khôn, tức là họ có khuynh hướng dùng Quái Khí để tính sự cát hung của huyết mộ, nhưng nó chỉ được phép “Tọa Càn hướng Tốn” (vì Giáp chỉ nằm ở nội quái) và “Tọa Cấn hướng Khôn” (vì Quý chỉ nằm ở ngoại quái). Điều này khẳng định các tác giả đó có kiến thức phong thủy rất thâm hậu. Vì Tọa Canh hướng Giáp khác với tọa Càn hướng Tốn, cũng như tọa Đinh hướng Quý khác với Tọa Cấn hướng Khôn, nhưng trên quái khí nó có điểm tương đồng nào đó. Khi nào gặp thực tế thì mới minh định được.

(3) Định đề: Postulatum. Euclide là người đầu tiên dùng từ này trong toán. Postulatum có nghĩa “yêu cầu”, “van xin” hàm một ý thiết tha và tự tin. Từ ngữ này tương đương với câu: “Yêu cầu quý ngài hãy công nhận điều này là đúng, như thế chúng ta mới có cơ sở đi xa được”. Ngày nay những Định đề, Định nghĩa và Định lý được gọi chung là: “Công lý hóa”.

Nước ta cũng có những câu phương ngôn về Phong Thủy có tính thực dụng lắm. Ví dụ:

– Thè lè lưỡi trai không ai thì nó: chỉ những huyết có dạng “Oa”, “Kiềm” (hai dạng này đều là huyết lõm. Chỗ đất có huyết hơi cao hơn mặt đất thường một chút, nhưng lại lõm xuống như ổ chim, ổ gà).

– Bên trên ruộng đỗ, bên dưới có lỗ cấy chiêm (lúa chiêm), hai bên có lưỡi liềm câu lại: mô tả sơ lược, bình dân về các huyết nằm ở đồng bằng. “Hai bên có lưỡi liềm câu lại” là chỉ cho tay Long (Thanh Long), tay Hổ (Bạch Hổ).

– Thất cuống cà, sa dít nhện: là những huyết “Nhũ” ở đồng bằng, lồi ra như núm vú phụ nữ.

– Khum khum gọng vó không nó thì ai? dạng của huyết Oa

(4) Từ chỗ này ta có thể qui về phép “Tọa hướng xuyên tâm”. Xin bạn theo dõi: Vd về phương Dẫn Tí. Trước nhất ta ngầm tính, Phương Dẫn Tí song song với Phương xuyên tâm nào trên La Bàn. Và ta tính ra được nó song song với Phương Thìn Tuất. Vậy, ngay tại tâm của sân đó, ta lấy điểm A. Điểm A đó sau này sẽ là Dẫn. Đặt La Bàn quay về hướng Bắc, kim La Bàn trùng với Phương Tí Ngọ. Dùng sợi chỉ đỏ buộc từ tâm La Bàn kéo thẳng qua chữ Tuất (đĩ nhiên đầu kia sẽ qua chữ Thìn). Ta có Phương Dẫn Tí trực tiếp. Nhưng về phần quái khí phải là Tí/Dẫn = Tọa Dẫn hướng Tí để khỏi lạc nghĩa với Tọa Thìn hướng Tuất.

(5) Còn tìm phương Hợi – Tân ta ngầm tính ra nó song song với phương số ( $37^{\circ}30' - 217^{\circ}30'$ ). Rõ ràng phương số này ta không thể qui nó vào phương của 24 phương được, vậy cũng chỉ Tọa Hợi hướng Tân mà thôi.

(6) Bạn để ý, trong Toán cũng vậy, nhiều khi đường biểu diễn của hàm số như parabol chẳng hạn, nó chỉ có phương tiệm cận chứ không có đường tiệm cận.

Bất kỳ thầy phong thủy nào dẫu tầm thường nhất họ cũng hình dung được 24 sơn trên La Bàn. Điều này rất lợi. Lợi nhất là trong việc xê dịch hướng huyệt về phía tả hay hữu như đã nói ở trên. Bạn hình dung thông suốt sơn nào nằm bên sơn nào, cách sơn nào, đối sơn nào... thì việc lấy hướng sẽ không còn khó nữa. Các nhà phong thủy thời trước cho rằng xét huyệt thì khó, riêng Tả Ao tiên sinh thực tế hơn: “Bốn là mở sách la bàn cho thông”. Nói cho đúng, thầy phong thủy bây giờ không giỏi như thời trước nữa, nên cái nghề “đề huyệt” cũng đã mai một đi rồi. Hơn nữa nơi mai táng đa phần đã có chính quyền địa phương qui định, rất ít có trường hợp tự mình chọn nơi an nghỉ cho người thân. Nghề phong thủy may ra còn lưu lại việc cất nhà. Nhưng ở thành phố cũng khó tìm phương hướng vừa ý mình mà phải tùy theo sự qui hoạch của từng khu, có chăng là ở những nơi thôn quê, thị trấn. Dẫu sao, đã cầm vô lăng thì

phải biết lái, nắm La bàn thì phải biết xem.

(8) Bàn đề ý: Trên hai bãng Long và Huyệt chỉ có Cấn Sơn là nhiều nhất. Rõ ràng Cấn (Núi) rất thích hợp cho việc tọa hướng. Thời Chiến Quốc về trước, thiên hạ chỉ có 2 chiều: Cấn Sơn Khôn hướng, hay là Khôn Sơn Cấn hướng, cũng không gì ngoa.

(39) Với quái BẮC ☰ một hào dương trên cùng với 5 hào âm giống như một bảy cung nữ đứng sắp hàng cho bậc quân vương lựa chọn. Nhân Quái này mà Trịnh Huyền (Thời Tam Quốc, một nhà Dịch học nổi tiếng, cũng là thầy của Lưu Bị) chú thích trong Chu Lễ như sau: “Nữ ngự (những thiếu nữ ở trong cung vua được vua “gần gũi” gồm cả các nàng tân tuyển, các vũ nữ, ca nữ có nhan sắc và đẳng cấp khác với cung nữ tầm thường) là 81 người trực 9 đêm; thế phụ (những người đàn bà con nhà quyền quý trước đây) 27 người trực 3 đêm; Cửu tần (cung cung nữ có chức vị vào hàng thứ nhì hay thứ ba trong cung vua) 9 người trực một đêm; phu nhân (tương đương với thứ phi sau này) 3 người trực 1 đêm; Hậu (hoàng hậu) trực một đêm. Cứ 15 ngày là khắp lượt”. Ta đề ý, cách bố trí người để hầu hạ quân vương theo một thứ tự của địa vị từ thấp đến cao ứng với các hào trong Quái.

– Ngự nữ: (hạng thấp nhất trong 5 hạng, dĩ nhiên phải hơn các cung nữ khác) tượng trưng cho sơ hào (trong ý nghĩa của Dịch, sơ hào chỉ cho thứ dân)

– Thế phụ: chỉ cho hào lục nhị.

– Cửu tần: chỉ hào lục tam.

– Phu nhân: chỉ hào lục tứ.

– Hậu: lục ngũ (trong ý nghĩa của Dịch, nếu hào ngũ dương gọi là hào Cửu Ngũ – hào này chỉ vua chúa).

– Hào Cửu Lục trên cùng thuộc về vua chúa (nguyên ý nghĩa của Cửu Lục chỉ cho thánh thần cùng với anh linh của các tiên vương đã thờ trong nhà thái miếu).

(10) Cuộc đối thoại về phong thủy giữa vua Minh Thái Tổ

(Chu Nguyên Chương) và nhà phong thủy Lý Bá Truyền. Nhà vua hỏi:

- Có thể nào một cuộc đất mà có cả con trường, con thú, con út đều phát cả không?

Lý Bá Truyền đáp:

- Đương nhiên là có. Một thế đất mà núi Huyền Vũ mọc cao ba ngọn tròn, đến chỗ đất trống lại có 3 ngọn Bạch Hổ cũng tròn, ở bên phải một ngọn Thanh Long có hình con sò biển cũng tròn tựa cân đôi. Ở trên cao bốn bề vòng quanh có bờ, lại có sông lớn bao bọc gần hết cuộc đất. Trong lòng cuộc đất có ao hồ làm thủy án, lại có án sơn một ngọn, nên táng vào chỗ đất thừa ra, thì cả nhà đều phát, có thể đến Trạng Nguyên, Tam Công (xem cuộc đất Tọa Khôn hướng Cấn ở quái Sơn Địa BÁC)

Nhà vua hỏi:

- Nước ta có đất này chăng?

Lý Bá Truyền đáp:

- Nước Nam đất hẹp thế kia mà còn có đất ấy, hướng gì đối với nước ta?

(11) Chế độ thị tộc của mẫu hệ, đưa con sinh ra lấy theo họ mẹ. Một số các dân tộc thiểu số đến nay vẫn còn chế độ này.

(12) và (13) Hai cuộc đất này cũng của ông Lý Bá Truyền dẫn chứng ra để làm ví dụ (rất tiếc là ông Lý Bá Truyền không dẫn chứng ra hai cuộc đất đó ở nơi nào) trong khi bàn chuyện Phong Thủy với nhà vua.

### **THỰC TẬP**

1) Người ta nói rằng, những phương vị đối nghịch với “niên chi” (như phương vị Tí đối nghịch với năm Ngọ, phương vị Dần đối nghịch với năm Thân...), nếu cất nhà, ở phương vị đó thì phạm Thái Tuế. Vậy thì, vào năm Hợi có người muốn cất nhà vào tháng Chạp và quay mặt về hướng sinh (Tức là Tọa Sửu hướng Hợi) bạn làm sao?

2) Bạn đã có dịp đi qua Đèo Cả chưa? Bạn có nhận xét gì

về cuộc đất Vũng Rô?

3) Bạn hãy nhận xét bức ảnh sau đây:

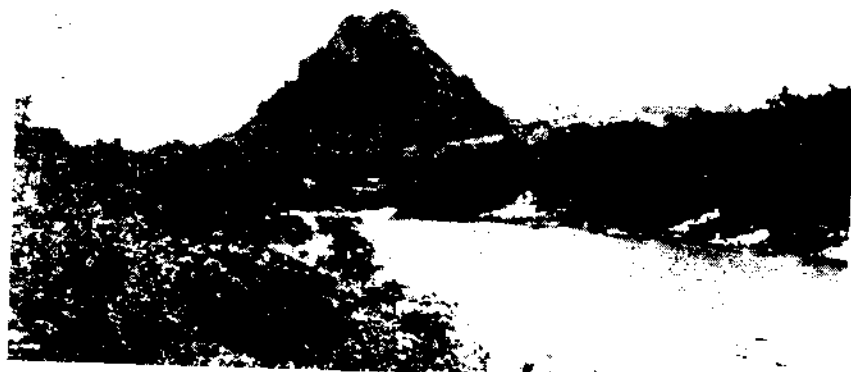

Núi Phụ Tử - Đường 5. Ảnh: BS. Dương Đình Hùng

Hòn Phụ Tử có dạng Hổ. Giòng sông chảy hoành qua phía Bắc của Ấn Sơn (Núi Phụ Tử), bạn hãy tưởng tượng xem, nơi nào sẽ là Thanh Long, Bạch Hổ và huyệt?

## BÀI ĐỌC THÊM

Bài 1

### TÍNH CHẤT DỊCH LÝ VÀ PHONG THỦY TRONG TÂY DU KÝ:

#### “ĐỘNG TÌ BÀ MA NỮ QUÁY ĐƯỜNG TĂNG”

Thầy trò Đường Tăng một ngày nọ tới Tây Lương Nữ Quốc. Nơi đây là quốc gia không có đàn ông. Tam Tạng và Bát Giới uống nhầm nước sông Tử Mẫu thành ra “có mang”. Xứ này là có suối Chiêu Thai, có công quán Nghinh Dương. Theo lời chỉ dẫn của người bản xứ, Hành Giả bèn đến Núi Giải Dương, động Phá Thai để xin chút nước của giếng Lạc Thai.

Sự việc xong, Thầy trò Tam Tạng đến công quán Nghinh Dương để chuẩn bị đổi điệp thông hành. Vì nơi này không có

dàn ông, nên một nữ quan làm mai Tam Tạng cho vị nữ chúa của Tây Lương Nữ Quốc.

Tam Tạng dứt khoát không chịu, nhưng Tôn Hành Giả sợ thẳng thừng quá e có biến, liền khuyên Tam Tạng cứ “chịu đỡ” rồi sẽ kiến cơ nhi tác.

Tam Tạng chuẩn bị thoát khỏi tay Nữ Vương, thỉnh linh có con yêu nữ xuất hiện bắt Tam Tạng bay về hướng Tây Bắc, nơi sào huyệt của nó là Động Tì Bà, để ép mây mưa. Tam Tạng vẫn không chịu.

Tôn Hành Giả bay vào sào huyệt của yêu nữ hỗn chiến với nó, bị nó hóa phép chích Hành Giả một phát đau nhức tê tái.

Hôm sau mấy anh em thức dậy, Bát Giới nói:

– Chắc đêm nay sư phụ trúng hàng!

Hành Giả nạt:

– Nói nhảm! Hãy theo ta!

Hành Giả hóa phép biến thành con muỗi bay vào động, thấy Tam Tạng bị trói nằm than thở. Tôn Hành Giả đáp vào tai Tam Tạng nói:

– Đêm nay sư phụ có... trúng hàng không?

Tam Tạng nói:

– Ta làm sao như thế được? Hãy cứu ta với!

Thầy trò Tam Tạng đang rù rì với nhau, yêu nữ nghe tiếng, nói:

– Không chịu làm vợ chồng mà cứ đòi đi cầu kinh là sao chứ?

Hành Giả sợ nó biết bèn bay ra ngoài. Bát Giới hỏi một câu then chốt:

– Sư phụ vẫn... còn nguyên chứ?

– Thuần nguyên!

Bát Giới quai đĩnh ba đập cửa động âm âm. Bọn nữ ti chạy vào báo:

– Có khách xấu tới phá cửa.

Yêu nữ nói:

- Hãy đun nước cho ta tắm gội!

Nói rồi cầm thiết xoa ra ngoài quét lớn:

- Con khi đỡ đít! Con heo lông đình! Chúng bay là một bọn ngu dốt!

Bát Giới chửi lại:

- Mi là con tiện tì khốn nạn, mặt xấu như ma đòi lại đám ẹp kẻ tu hành!

Yêu nữ tức giận phun khói lửa mịt mù, hòa ra nhiều tay, cầm thiết xoa nhảy dựng lên giao chiến. Hành Giả thất kinh đánh gió một gậy rồi bại tẩu. Bát Giới bị nó đốt một phát vứt đình ba vừa chạy vừa la:

- Nhức lắm! Nhức lắm!

Tôn Hành Giả nói:

- Hôm qua Lão Tôn chỉ có nhức không thôi. Hôm nay cái mõ của sư đệ bị mọc gò.

Lúc ấy có một bà lão tay xách cái giỏ từ phía Nam đi lại. Sa Tăng chợt nói:

- Có bà lão đến, ta hỏi xem con yêu ấy dùng vũ khí gì mà lợi hại vậy?

Hành Giả nháng con mắt lên thấy mây lành nhấp nháy, liền nói:

- Bồ Tát! Hãy tới làm lễ cho mau.

Ba anh em đồng quì xuống ra mắt. Bồ Tát dâng vân lên không. Hành Giả bay theo. Bồ Tát nói:

- Con yêu ấy rất lợi hại. Hai cặp thiết xoa của nó là hai càng phía trước. Còn cái "độc đảo mã" là cái nọc ở đuôi. Nó là con bô cạp thành tinh. Hôm trước tu ở chùa Lôi Âm nghe Phật giảng kinh, Như Lai hát nó đi, nó đốt cho một phát Như Lai cũng không chịu nổi. Nay nó xuống đây, vậy phải lên cầu Mâu Nhật Kê Tinh Quân bắt nó mới xong.

Nói xong, Bồ Tát hóa hào quang bay đi.

Hành Giả cân dẫu vắn lên Đông Thiên Môn vừa đến cung Quang Minh thì cũng vừa gặp Tinh Quân đi tuần về. Hai bên chào hỏi nhau. Hành Giả đem việc con Tì Bà Tinh mà thuật lại, rồi nhờ Tinh Quân giúp cho. Tinh Quân nhận lời. Hai người bay xuống núi Độc Địch. Bát Giới hãy còn đau, nói:

- Xin lỗi! Có bệnh nên không lễ được.

Tinh Quân xoa mỗ Bát Giới rồi thổi một hơi, Bát Giới hết nhức ngay.

Tôn Hành Giả và Bát Giới liền vào động khiêu chiến. Yêu quái xách thiết xoa ra đánh ngay. Hành Giả dụ nó đến chỗ Mào Nhật Kê. Lúc đó Tinh Quân đã hóa ra con gà trống trắng to lớn, cổ cao 6 thước, liên cất tiếng gáy một hơi, yêu nữ ngã xuống hiện hình là con bồ cạp lớn bằng cái đàn Tì Bà chết ngay tại chỗ...

## BÌNH

Tây Lương Nữ Quốc là quốc gia toàn đàn bà, đối với đoàn thỉnh kinh nước này ở về phía Tây. Tây là hướng Đoài ☷. Ta đã biết, Đoài tượng trưng cho thiếu nữ. Đàn bà dẫu bao nhiêu tuổi, nếu chưa có chồng có thể gọi là Thiếu Nữ. Đám thỉnh kinh từ phương Chấn đến, họ là những nhà tu hành, không ai có vợ. Quẻ Chấn tượng trưng cho Trưởng Nam ☳, thì cũng khéo là hạnh ngộ! Tử Mẫu Hà là giòng sông giành cho những người đàn bà đến tuổi và thêm có con. Đây là công quán Nghinh Dương. Nghinh Dương nghĩa đen là tiếp nhận ánh sáng mặt trời, nhưng ý bóng là cần đàn ông! Kia là giòng suối Chiếu Thai, nơi đó thiên nhiên có phòng mạch khám phụ khoa. Gần nơi công quán là Kinh Thành của nước... Tố Nữ. Kinh thành to lớn đó là Minh Đường, Vương Cung là Huyệt. Núi Độc Địch phía Tây Bắc là Thanh Long, núi Giải Dương ở Đông Nam là Bạch Hổ. Bạch Hổ có Đạo Sĩ thuộc về yêu đạo (em trai Ngưu Ma Vương). Nơi đây có một loạt đồ hàng phụ khoa: Núi Giải Dương (hóa giải chất dương tinh của đàn ông), động Phá Thai (ai không muốn có con nữa cứ tới đó mà xin nước), giếng Lạc



Thai (uống nước giếng này thì... trọc!)... Còn nữa! Hữu Bạch Hồ mà ngụ cư một lão Đạo sĩ mất nét. Tả Thanh Long lại là một yêu nữ... con bồ cạp cái! Họ đã hoán vị cả chức năng, bảo sao hai nơi này chẳng là hung địa? Vậy mà nước Tố Nữ vẫn thanh trị. Nước này không có đàn ông lý ra đã loạn từ lâu rồi, nhưng nhờ có triều sa là Quán Nghinh Dương, Án thủy là Chiến Thai tuyền. Bao thủy là Tử Mẫu Hà hoàn toàn đặc địa! Và cũng nhờ cái Đức của Nữ Vương!

Trong tám hướng trời con bồ cạp không tha Đường Tăng về hướng nào lại tha về hướng Tây – Bắc. Tây Bắc là hướng Càn. Còn Đường Tăng là bậc chân tu, thuần nguyên, cũng thuộc về Càn (Càn = Cha, Vua, Thầy, thuần Dương). Chồng hai quái Càn đơn lên, ta có quái Thuần Càn ☰ : Nguyên Hanh Lợi Trinh, thì yêu nữ kia chắc chắn không làm gì được với vị Hòa Thượng chắc gan này. Bát Giới ngu dốt nói: “Đêm nay chắc sư phụ trúng hàng”! Hành Giả mắng là “nói nhảm”. Vị Đại Thánh rất giỏi về khoa Dịch Lý “vị bốc tiên tri” mà! Đường Tăng tuy bị trói nhưng vẫn được lợi, vẫn được ăn bánh chay, được uống trà thơm, lại còn được má tựa mỗi kê chút chút, chứ không bị... đốt một phát như Phật Tổ, như Đại Thánh, như Bát Giới. Qua là Nguyên Hanh Lợi Trinh.

Quan Âm Bồ Tát ở tận Nam Hải vẫn nghe được ở núi Độc Dịch động Tì Bà, Đường Tăng bị tai nạn, liền đến mách nước. Ta thử xin một “keo” Dịch Lý. Mão Nhật Kê (Constellation de Pléiades) là chòm sao thứ 18 trong nhị thập bát tú ở về Phương Tây. Mà “kê” là “gà” cũng thuộc về hướng Đoài (Dậu). Trong lúc đó Bồ Tát ở từ Nam Hải tới. Nam Hải là hướng Ly. Ta chồng hai quẻ này lên nhau sẽ có “Hỏa Trạch Khuê”! Lời kinh nói: “Cho đến thánh nhân cũng khó tránh được cái xấu”. Chính vì vậy mà Bồ Tát giới thiệu một vị Tinh Quân để lo liệu việc này. Ta đảo ngược hai quẻ lại với nhau, sẽ có “Trạch Hỏa Cách”. Cách là cải cách. Hành Giả cần phải sửa đổi cách chiến đấu (tức là đi mời Tinh Quân) mới thắng lợi! Đây là quẻ đại cát.

Còn đối với Tì Bà Tinh, vị trí của cô ta trên trời là chòm sao Hồ Cáp (Constellation de Scorpions) ở phương vị Đông Nam, Tốn, thế mà địa sở của cô ta lại ở Tây Bắc, Càn. Càn và Tốn đối lập nhau, cô ta nguy đến tính mệnh là phải (lại thiếu đức, còn nguy hơn). Nếu ta lấy quẻ Thiên Phong CẦU ☱ thì sẽ nghe lời kinh nói: “Một thiếu nữ mà dịch với 5 chàng trai không phải là tầm thường”. Năm chàng trai đó, ngoài 4 thầy trò Đường Tăng còn có Mão Nhật Kê, thì sự việc quá ứng với quẻ vậy! Nếu ta đảo lộn quái này lại sẽ có Phong Thiên Tiểu Súc ☱. Súc là nuôi nấng. Tiểu Súc là nuôi nấng nhỏ, ngoài ra còn có nghĩa là ngăn đón (súc chĩ). Lời kinh nói: “Tiểu Súc là nhỏ nuôi lớn, tiểu nhân nuôi quân tử, vợ nuôi chồng... nếu có gặp súc chĩ chẳng qua cũng tạm thời mà thôi”. Lời quẻ rất hợp với cảnh của Đường Tăng.

(Trích: *Lược Khảo về Tây Du Ký*)

Nhà XB Đồng Nai

## Bài 2

# CÁCH SỬ DỤNG LA BÀN PHƯƠNG HƯỚNG

(Không dây buộc tâm)

Giả sử ta có một La bàn thường, có ghi độ chính xác và đủ 8 phương. H. A trên đây kim la bàn đang trùng với phương NAM BẮC. Hướng Bắc có khi người ta ghi là 0°.

Tư thế La Bàn vẫn giữ nguyên như Hình A. Giờ bạn muốn xem một chóp đảo I ở trên biển. Ta đặt mũi kim La bàn nằm về hướng Bắc (0°), tức là kim trùng với đường Bắc Nam. Bạn nhắm cho thật chuẩn, bạn xoay La bàn (nếu La bàn gắn chết vào buồng tàu, bạn quay mũi tàu về hướng I), tất nhiên kim La bàn lúc nào cũng giữ đúng chức năng của nó vẫn là phương Nam Bắc. Bạn thấy Mũi Kim chỉ đúng số 312° (số này có ghi trên La bàn).

Ta có:  $360^\circ - 312^\circ = 48^\circ$ . Tức là đảo I nằm hướng Đông Bắc, cách phương Bắc 48°. Khi ta quay La Bàn lại vị trí Nam Bắc, thì rõ ràng điểm I nằm ở hướng 48°. Nếu ban đêm bạn muốn đi

tàu về Đảo I, cứ việc để kim chỉ hướng  $312^\circ$  là xong.

• Từ Vũng Tàu bạn muốn du lịch Côn Đảo bằng thuyền máy với Địa bàn. Bạn hãy gắn Địa bàn ấy vào buồng lái, trước chỗ ngồi lái, sao cho, mũi thuyền trường, phương Bắc La bàn và mũi thuyền cùng nằm trên một tuyến. Ta biết Côn Đảo nằm về hướng  $150^\circ$  đối với Vũng Tàu. Vậy bạn quay mũi tàu sao cho kim La bàn chỉ đúng vào  $210^\circ$ , tức là mũi tàu của bạn đang đi hướng  $150^\circ$ , vì:

$$360^\circ - 210^\circ = 150^\circ$$

• Nếu tại Rạch Giá bạn đi Phú Quốc (hướng  $270^\circ$ ), thì cứ cho kim La bàn chỉ hướng chánh Đông:

$$360^\circ - 90^\circ = 270^\circ$$

Các phương hướng khác cứ từ đó mà suy.

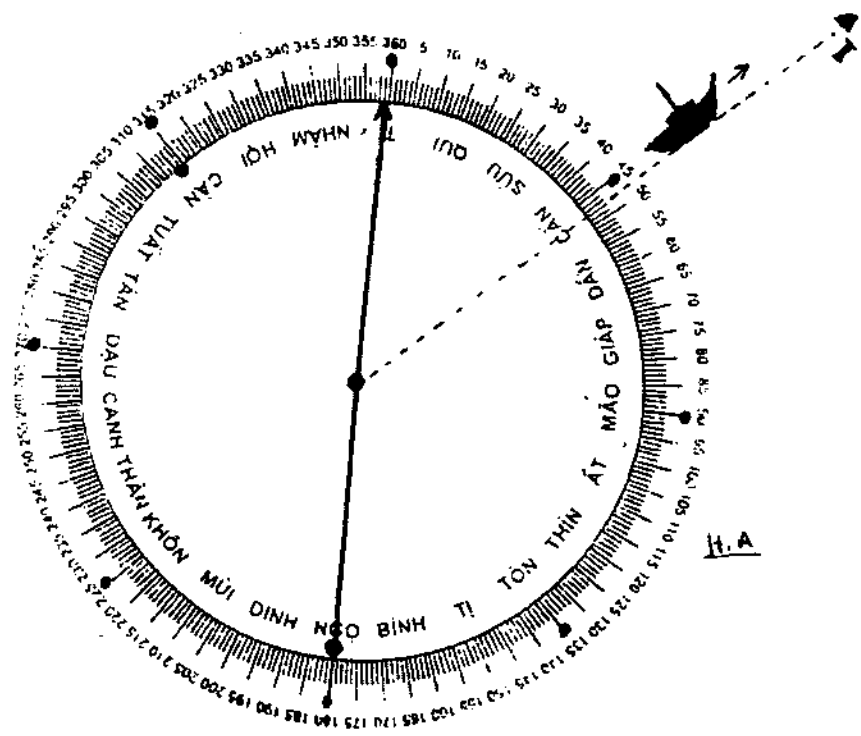

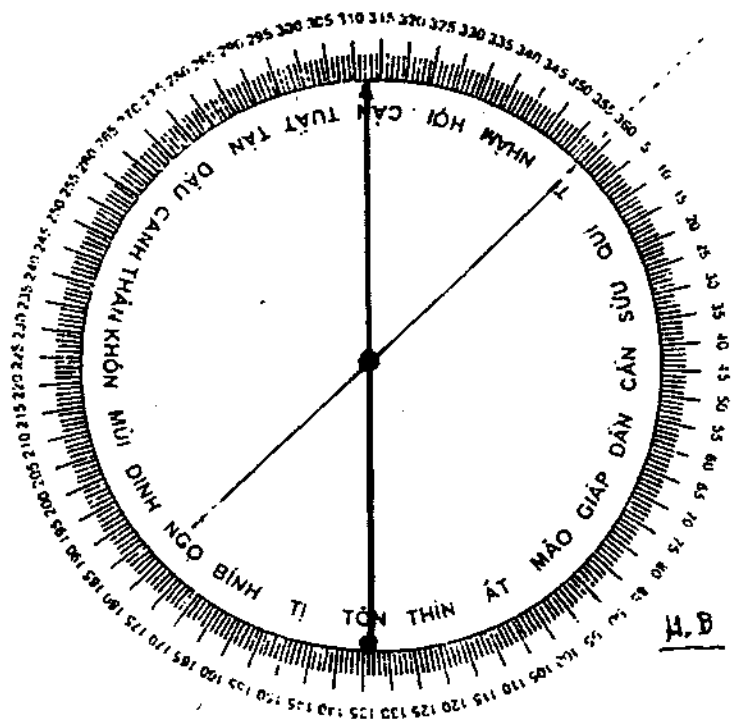

H. B

## CHƯƠNG 6

# THỜI GIAN

### *1. Ý niệm về thời gian.*

Người ta không thể nào hình dung ra được vóc dáng của Thời gian, nhưng trong lãnh vực Triết học và Khoa học người ta cảm nhận và có thể một phần nào đó rất hạn chế đo lường được nó. Bởi vì Thời gian không có lúc mở đầu cũng không có lúc chung kết, không ở trong một cái gì và cũng không ở ngoài một cái gì. Không gian thì vô tận, Thời gian thì vô cùng. Người ta đo lường Thời gian chẳng qua vì nhu cầu của cuộc sống.

Xưa nay đơn vị căn bản để đo đếm Thời gian là một ngày của Địa cầu. Gọi là một Ngày, đó là một quãng thời gian 2 lần liên tiếp mặt trời xuất hiện ở đường chân trời. Cổ nhân Đông phương chia một Ngày địa cầu ra làm 12 giờ. Còn Tây phương phát hiện được chu kỳ tự nhiên của con lắc (Pendule) có một thời khoảng nhất định (tương đương với 2 giây) họ phát minh ra đồng hồ (Thế kỷ 14) gọi là “máy đo thời gian”. Vậy là, đơn vị của ngày là Giờ, đơn vị của Giờ là Phút, đơn vị của Phút là Giây. Giả sử có một thời kế tối tân, cũng không thể nào đo được cái cực nhỏ của Thời gian. Một phần mười tỉ giây, một phần vạn tỉ giây có gọi là hết đâu? Vô cực tỉ ức niên kỷ cũng không đo hết cái lớn của nó. Nên mới nói, trong một hạn chế nào đó con người cũng miễn cưỡng đo được Thời gian chỉ để hỗ trợ cho công việc đang làm.

Mỗi một Tinh tú có một chu kỳ vận chuyển riêng và dĩ nhiên chúng cũng có một “tuổi thọ” nào đó trong khoảng thời gian vô cùng tận ấy. Ban đêm ta nhìn lên bầu trời thường thấy những vì “sao băng”, là tuổi thọ của nó đã chấm dứt. Có thể nó chấm dứt trước đó hàng triệu năm, mãi đến nay mắt ta mới kịp thấy.

Tuổi thọ của con người so với vạn vật, chẳng khác gì một đầu phết ngắn ngủi trong một bản trường ca bất tuyệt. Trong cuộc sống ngắn ngủi đó, con người đã tỏ rõ được một giá trị thực hữu của nó. Giá trị đó chính là sự sinh hoạt bằng tâm thức. Phân hoạt động cạnh tranh để sinh tồn đó chỉ là sinh vật tính có sẵn trong tự nhiên mà thôi. Rất nhiều triết gia, thi gia... đã cảm được yếu tính của thời gian. Trần Tử Ngang (đời Đường) viết:

*Tiền bất kiến cổ nhân*

*Hậu bất kiến lai giả.*

*Niệm Thiên địa chi du du*

*Độc sáng nhiên nhi thế hạ!*

*(Người xưa đã chẳng thấy*

*Người sau cũng chẳng thấy*

*Ôi! Trời Đất quả tâm tâm*

*Ngâm sáng lên mà bật khóc!)*

Sinh hoạt tâm thức của con người không sách vở nào ghi chép cho đủ, trong đó, sự khảo sát của con người về thời gian lưu lại cho đời sau không biết cơ man nào mà tính. Một ví dụ nhỏ dễ thấy. Vài ngàn năm trước đây có người đã phát hiện ra rằng: “sự sinh nở hầu hết của mọi sinh vật có một số thời gian là bội số của 7”. Như chim sâu, chim sẻ ấp trứng 7 ngày nở. Cu đất cu nhà (bồ câu) 14 ngày nở; gà chọi, gà ta 21 ngày nở; vịt 28 ngày; ngỗng 35 ngày..., người 9 tháng 10 ngày (# 280 ngày), lợn 3 tháng rưỡi # 105 ngày...” đó là gì, nếu không phải là quan sát ghi nhận? Cách đây năm ngàn năm, người Đông phương quan sát chu kỳ của sao Thái Tuế (tức là Mộc Tinh - Jupiter) là 12 năm (sự thật là 11 năm 10 tháng rưỡi).

Những kinh nghiệm về thời gian, thời tiết có liên quan đến đời sống mỗi cá nhân, hay xã hội thì nhiều lắm, nhưng ít ai chịu khó thống kê lại cho đầy đủ. Có lẽ những kiến thức thô sơ ấy (kiến thức dân gian) mỗi ngày mỗi phôi pha đi. Ví dụ như:

- *Thâm Đông, hừng Tây, rưng mây*

*Ai ơi hãy cử ba ngày chớ đi*

(Chỉ cho thời tiết)

- *Ông tha mà Bà không tha*

*Trời cho cái "Tố" hăm ba tháng Mười*

(Thời tiết)

- *Mồng Năm, Mười Bốn, Hăm Ba*

*Đi chơi cũng thiệt nữa là đi buôn*

(Kinh nghiệm về thời gian và cuộc sống)

- *Dù ai ăn đâu ở đâu*

*Mồng Tám tháng Tám chơi trâu phải về*

(Phong tục)

*Mồng Tám tháng Bảy mưa Ngâu*

*Lê nào qua với bậu xa nhau cho đành?!*

(Tình cảm)

- *Gà kêu cổ ông Hồ về rừng*

(Kinh nghiệm, ý nói gà gáy (giờ Dần) không nên ra ngoài một mình, e có hiểm nghèo)

- *Nhất chạng vạng, nhị rạng đông*

(Kinh nghiệm về thời gian)

- *Nhất phá sơn lâm, nhị thâm Hà Bá*

(Kinh nghiệm nghề nghiệp)

- *Mười Bảy, nước nhảy khỏi bờ*

(Thời tiết)

- *Mười Lăm trăng tròn, mười Sáu trăng thanh, mười Bảy qua nhanh, mười Tám năm trâu, mười Chín nín Canh, Hai Mười Tuất rớt, Hăm Một nửa đêm*

(Kinh nghiệm về giờ giấc)

- *Mồng Hai lười gà, mồng Ba lười liềm, mồng Tư liềm giật, mồng Năm Trăng non...*

(Kinh nghiệm về giờ giấc)

- Thượng tuần mồng Bảy, mồng Ba  
Trung tuần Mười Tám cùng là Mười Hai  
Hạ tuần Hăm Bảy, Hăm Hai  
Trong sáu ngày ấy mấy ai ra đường

(Kinh nghiệm về sự cát hung)

- Ma bắt coi mặt người tç  
Mặt ai mét mét thì ma bắt hoài

(Kinh nghiệm về thói đời)

- Qua Dinh bảy bị còn ba  
Qua Nậy bảy bị không tha bị nào

(Ý nói, trời biến động các ghe bầu đi qua Mũi Dinh phải neo lại, hoặc cố gắng chèo mạnh đi, 7 bị gạo ăn hết 3 bị (bao), trong khi đó qua Mũi Nậy, cũng đọc là Nậy, 7 bao gạo ăn hết luôn. Mũi Dinh ở Cà Ná nước chảy xiết, vẫn còn hiền hơn Mũi Nậy ở Phú Yên) (44)

- Chị Càn đi chợ Phù Ly  
Mua con cá Cấn về chị Tôn tiên

(Kinh nghiệm hay mê tín?)

- Vợ chồng cùng tuổi, làm lũi làm ăn (?)

- Vợ chồng một tuổi nằm duỗi mà ăn (?)

- Khúc nhà tay lựa nên xoang

Một thiên Bạc Mệnh lại càng nào nhân

(Kiểu - Tiên cảm được số phận)

- Kêu lăm lại càng tan xác lăm

(Cái pháo - Nguyễn Hữu Chinh, tiên cảm)

- Minh Mệnh Thập Tứ (1834)

Thằng Trứ phá đên

Phá đên thì phải làm đên

(Trạng Trình - Tiên Tri)

- Việt Nam khởi Tổ xây nền

(Trạng Trình - Trình Tiên Sinh Quốc ngữ - Tiên tri)



- Cùng chẵn cùng lẻ thì đi  
Ngày kia tháng nọ đi thì vô duyên

(Kinh nghiệm về cuộc sống)

Nếu bỏ công sưu tập những loại kinh nghiệm thế này có thể viết được hàng vạn trang sách quý báu đâu kém gì Kinh Thi của Trung Quốc hay Folklor của Nam Tư? Những câu tục ngữ tiên đoán thời tiết, được mùa, mất mùa, hên xui, thành bại, nhà cửa, vợ chồng... đầy khắp nhân gian. Ta thấy qua một ít câu vừa trích ở trên, đã có một số câu trùng với sách vở. Vd câu:

- Thượng tuần mồng Bảy mồng Ba  
Trung tuần Mười Tám cũng là Mười Hai  
Hạ tuần Hăm Bảy Hăm Hai...

đó là những ngày "Tam Nương" (Ba Nàng) trong sách, trong lịch cũng đã từng nói. Ở đây có chỗ hơi khác, đó là "ngày 12". Sách thì nói là ngày 13. Một số địa phương của nước ta lại kỵ ngày 12, gọi là ngày "Mãn Giáp" (ngày đầy một Giáp).

Ngày mồng 5, 14, 23 sách ghi là ngày Nguyệt Kỵ, người dân nước ta thường kỵ 3 ngày này.

Câu "Chị Càn đi chợ Phù Ly, mua con cá Cấn về chi Tôn tiền", theo tôi, ai đó đã rút ra từ Sách Bói của Tàu, muốn cho dễ nhớ, họ bèn "Ca dao hóa" đó thôi. Nguyên trong sách bói toàn câu đó như thế này:

"Tiền Khâm phùng Khôn khẩu thiệt lai  
Nhược phùng Cấn Tôn khắp bi ai  
Càn Ly nhị vị tương giao chiến  
Đoài Chấn song cung tụng thất tài"

Hoặc câu:

Cùng chẵn cùng lẻ thì đi  
Ngày kia tháng nọ đi thì vô duyên

diễn dịch ý câu trên như vậy: "Ngày chẵn tháng chẵn, hoặc ngày lẻ tháng lẻ: tốt, ngày lẻ tháng chẵn, hoặc ngày chẵn tháng lẻ, không rạ gì". Có lẽ đây là kinh nghiệm của dân gian.

Nếu suy diễn thật kỹ thì thấy nó có trùng hợp với sách vở. Trong “Chu Dịch Huyền Nghĩa của Lý Thuần Phong” có bàn đến luật “Lục Vận”, nội dung như sau:

Một nhóm sáu ngày liên tiếp sẽ xảy ra sáu vận như sau: ví dụ ngày thứ nhất là Đại An, thì ngày thứ nhì là Lưu Liên, ngày thứ ba là Túc Hi, ngày thứ tư là Xích Khẩu, ngày thứ năm là Tiểu Cát, ngày thứ sáu là Vãng Vong (như vậy một ngày tốt một ngày xấu xen kẽ nhau – không cần tuổi tác của đương sự). Cách tính như sau:

Lấy ngày bạn muốn khởi công, cộng với tháng đó, trừ cho 1, chia cho 6, xem số dư là mấy.

- Nếu số dư là 1, đó là ngày Đại An, tốt.
- Nếu số dư là 2, đó là ngày Lưu Liên (tai nạn dồn dập), xấu.
- Nếu số dư là 3, đó là ngày Túc Hi (tin vui đến nhanh), tốt.
- Nếu số dư là 4, đó là ngày Xích Khẩu (cãi vã, thiệt hại), xấu.
- Nếu số dư là 5, đó là ngày Tiểu Cát (cải may nho nhỏ), tốt.
- Nếu bài toán chia chẵn (số dư là 0) đó là ngày Vãng Vong (đại nguy), xấu.

Vậy nếu ngày chẵn tháng lẻ, hoặc ngày lẻ tháng chẵn, ta cộng với nhau rồi trừ cho 1, tất nhiên còn lại là số chẵn. Lấy số chẵn đó chia cho 6, dư số của nó sẽ là 2, 4 hoặc 0, nhằm vào Lưu Liên, Xích Khẩu, Vãng Vong. Trừ hai loại ngày này, còn lại “týp” ngày tháng cùng chẵn hoặc cùng lẻ là tốt. Nghe nói công thức này có hiệu nghiệm cho những sự việc nho nhỏ. Người Trung Hoa còn truyền tụng là “ngày vận của ông Lý”. Công thức này đã “vô hiệu hóa” hết hơn một nửa của ngày “Tam Nương” và ngày “Nguyệt Kỳ”, và nó cũng giải trừ tối đa những ngày cấm kỵ vô lý khác mà các sách mê tín đã cho ra trên ngạp.

Người Nhật cũng dùng công thức này rất phổ biến trên các lịch. Các ngày đó là: Đại An, Hữu Dẫn, Tiên Thắng, Xích Khẩu, Tiên Phụ, Phạt Diệt. Xem ra, công thức của dân gian nước ta gọn hơn, chỉ cần xem ngày tháng chẵn, hoặc ngày tháng lẻ là đủ, miễn tốt là được.

Giờ, một bộ sách coi ngày của Trung Quốc, trong 360 ngày, không có được một ngày rảnh rang, không dính sát tinh, cũng dính đến sát thời, sát nhật, sát nguyệt, sát niên. Những sát là sát. Vô số những ngày giờ “nên hay không nên” các nhà học thuật quyết tâm tìm hiểu, nhưng đành bó tay.

Tất nhiên trong những ngày giờ tháng năm ấy cũng có một số hợp lý, bởi vì kết quả của nó là do sự kinh nghiệm lâu đời, được giải thích bằng Dịch Lý hoặc Ngũ Hành, mà chúng ta sẽ gặp nhiều ở phía sau.

## **2. Hai mươi bốn tiết**

Người Đông Phương rất coi trọng thời tiết. Một số tập tục của người Hoa qua thời tiết cũng ảnh hưởng lâu đời đối với người Việt chúng ta. Ví dụ Tiết Đoan Ngọ, người ta rủ nhau đi hái lộc để về tắm, tẩy xóa phần nào cái dơ bẩn trần tục, gọi là thanh dục (tắm cho trong sạch); Tiết Thanh Minh rủ nhau đi tảo mộ. Trung Thu ngày trăng sáng nhất trong năm, khi trời mát mẽ, đó là ngày tết của thiếu nhi...

24 tiết khí trong năm trung bình cứ 15 ngày một tiết. Trước giao tiết chừng vài ngày dường như Trời Đất cũng chuyển động, ở biển thì có sóng dữ, trên đồng thì mùa gió, nhất là mùa Thu trở đi. Những người có tuổi từ 50 trở lên thấy trong người đau nhức mỗi mệ, hợp với câu nhà Nho thường nói: “Ngũ thập tri thiên mạng”. Về đầu thu cho đến cuối đông trời thường khởi mưa trước mỗi tiết vài ngày. Nếu ngày đó có mưa thì đến 15 ngày sau mưa lại. Chu kỳ này từ hai đến ba lần mỗi kỳ. *Điều này đúng cho mọi nơi trên Trái Đất này.* Với những thành phố kỹ nghệ lớn không đúng lắm, vì khói nóng do các nhà máy thải ra làm ảnh hưởng sự tụ mây (làm mất đi nhiều iod bạc trong

mây). Cũng cần nói thêm, nếu mưa ỡ vào đầu tháng, nửa tháng sau nếu mưa thì sẽ mưa sớm hơn lần trước 45 phút. Nếu mưa ỡ vào cuối tháng thì trễ hơn 45 phút, đó là do ảnh hưởng của Mặt Trăng).

\* Người ta qui định Tiết Lập Xuân là tiết mở đầu cho Mùa Xuân, cũng là khởi đầu cho một năm (mặc dù không mấy khi tết ta trùng với ngày Lập Xuân cả). Một điều rất hay, đầu tiết Lập Xuân này qua đầu tiết Lập Xuân năm sau vừa đúng 365 ngày. Những năm nhuận của Lịch tây thì 24 Tiết ấy dôi ra thêm một ngày nữa. Căn cứ vào đâu mà tính ra tiết? Những nhà thiên văn thời cổ lập đài thiên văn trên những đồi cao, và có những dụng cụ đo tinh gọi là Lung Linh Nghi, Hồn Thiên Nghi, Địa Động Nghi... Và lại thời cổ các quan Khâm Thiên rất giỏi về xem sao. Thường mỗi năm người ta tính trước điểm Xuân Phân (Point Vernal) và điểm Thu Phân (Equinoxe d'Automne) họ tính rất chính xác đến giờ-giao-tiết. Từ đó họ tính đi các tiết khác.

• Tháng Giêng: hai Tiết Lập Xuân, Vô Thủy.

Lập Xuân: Đây là giờ giao thời giữa năm cũ và năm mới, cũng là cuối tiết Đại Hàn. Cây cối bắt đầu chuyển mình, khí trời mát mẻ, bầu trời trong xanh. 15 ngày trong tiết này ít nhất cũng có vài trận “mưa ngọt” để những hạt giống có cơ hội “thức giấc” trong mùa ngủ đông. Năm nào, tiết Lập Xuân mà trời không mưa, đó là triệu chứng của thời quai, nhà nông lấy làm lo, tháng Hai, tháng Ba súc vật có thể toi bất thường, mùa màng thất thu.

\* Tiết Lập Xuân vào ngày 4, 5 tháng Hai Dương lịch.

Vô Thủy: Tiết này xảy ra sau Tết ta. Vô Thủy nghĩa là “mưa nhiều nước”. Đó không phải mưa dầm như tiết Đông thiên, mà là những trận mưa bồi dưỡng cho mùa Xuân một cách thực thụ. Bắc Bộ mưa nhiều. Trung và Nam Bộ mưa vừa phải. Dân gian nói: “Vô Thủy là mưa giải độc”.

\* Tiết Vô Thủy vào ngày 19, 20 tháng Hai Dương lịch.

• Tháng Hai: Kinh Trập, Xuân Phân.

Kinh Trập: Kinh là giạt mình, Trập là côn trùng. Tiết này thường có sấm ở hướng Đông. Cảnh vật bừng tỉnh, côn trùng thức giấc, hạt giống cũng chuyển mình. Trước tiết vài ngày nhà nông bắt đầu gieo giống (đậu, bắp, khoai, lúa...). Đuôi sao Bắc Đẩu khoảng 9 giờ đêm chỉ về hướng Đông. Sau tiết vài ngày có mưa nhẹ gọi là "mưa tưới bụi". Những cuộc mưa này rất có lợi cho nhà nông.

\* Tiết Kinh Trập vào ngày 4, 5 tháng Ba Dương lịch.

d) Xuân Phân (Equinoxe du Printemps): giữa mùa Xuân. Ngày này hoa nở rộ. Trong một năm chỉ có ngày Xuân Phân và Thu Phân là đẹp nhất. Xuân Phân ngày và đêm dài bằng nhau (có thể chênh nhau chừng 7 phút). Từ đầu tiết Đại Tuyết đến cuối Thanh Minh (kể Lập Xuân), không bao giờ có nhuận.

\* Tiết Xuân Phân vào ngày 20, 21 tháng Ba Dương lịch.

• Tháng Ba: Thanh Minh, Cốc Vũ.

e) Thanh Minh: Thanh Minh có nghĩa là trong sáng. Trời vào tiết này tươi đẹp, bầu trời cao và xanh, nắng tươi vàng. Tiết này hoa và trái rất nhiều, khí hậu ôn hòa, ở miền quê thì đẹp lắm.

Truyện Kiều có câu:

*Thanh Minh trong tiết tháng Ba*

*Lễ là Tảo mộ, hội là Đạp Thanh.*

*Gần xa nô nức yến anh*

*Chị em sắm sửa bộ hành chơi xuân...*

\* Tiết Thanh Minh vào ngày 5, 6 tháng Tư Dương lịch.

f) Cốc Vũ: Cốc Vũ là mưa lúa. Mưa cho hoa mầu thắm đượm. Ở thời gian này mỗi ngày dài thêm một phút. Từ Lập Xuân cho đến giờ, ngày đã dài hơn đêm 30 phút. Thiên nhiên cũng có ưu đãi con người. Những ngày của mùa xuân đều nằm vào thời vụ, nên cần phải có thời gian nhiều. Đây là tiết cuối cùng của mùa xuân, chuẩn bị vào Hạ. Khí trời lúc này hơi ẩm.

\* Tiết Cốc Vô vào ngày 20, 21 Dương lịch.

• Tháng Tư: Lập Hạ, Tiểu Mãn

Lập Hạ: Giao thời giữa Xuân, Hạ, bắt đầu cho một mùa Hè khô ráo. Mùa này ở biển là mùa ăn yến sào cho đến cuối tháng Bảy ta, và cũng là mùa cá. Nhiều loại cá ngon như: thu, ngữ, nục, mực, tôm hùm. Nhà nông là mùa dưa, đỗ. Ngày càng lúc càng dài thêm ra, đêm càng lúc càng thu ngắn dần.

\* Tiết Lập Hạ ngày 5, 6 tháng Năm Dương lịch.

Tiểu Mãn: No đủ. Bắt đầu là mùa thu hoạch của vụ Xuân - Hạ. Nhà nông có bài ca dao:

*Tháng Giêng là tháng ăn chơi  
Tháng Hai trồng đậu trồng khoai trồng cà  
Tháng Ba thì đậu đã già  
Kéo nhau đi hái về nhà phơi khô  
Tháng Tư thóc lúa đầy bồ...*

Tiết trời ấm dần. Những thứ hoa màu đỏ như phượng, lựu, bông trang (Mẫu Đơn), điệp... nở rộ.

\* Tiết Tiểu Mãn ngày 20, 21 tháng Năm Dương lịch.

• Tháng Năm: Mang Chùng, Hạ Chí

Mang Chùng: Mang 𣎵 là những con lông tơ nhỏ trên hạt lúa. Chúng là "giống" dùng để gieo trồng. Người ta chuẩn bị cho vụ Hè Thu. Tắm sông, tắm biển mùa này rất hợp, vì thời tiết tốt, nước trong xanh lại có nhiều phẩm vật ngon miệng.

\* Tiết Mang Chùng ngày 6, 7 tháng Sáu Dương lịch.

Hạ Chí (Solstice d'Été) là giữa mùa Hạ. Đây là ngày dài nhất trong một năm, và cũng là đêm ngắn nhất trong một năm. Ngạn ngữ có câu: "Tháng Năm chưa năm đã sáng". Lý ra ngày Hạ Chí là ngày nóng nhất trong năm thế nhưng nó lại không nóng nhất, cũng bởi vì sự liên hệ giữa Trái Đất và Mặt Trời "không đậm ấm" như ta đã tưởng trên lý thuyết. Quả Đất quay quanh Mặt Trời không phải theo hình tròn mà là hình bầu dục,

\* Tiết Hạ Chí ngày 21, 22 tháng Sáu Dương lịch.

• Tháng Sáu: Tiểu Thử, Đại Thử

Tiểu Thử: Nóng vừa. Bắt đầu từ tiết này mỗi ngày ngắn đi một phút và mỗi đêm dài thêm một phút, để hện đến Thu Phân ngày và đêm dài bằng nhau. Nước ta nằm ở trong vùng Xích Đới, miền Bắc và miền Trung nhờ những rặng núi cao ngăn chặn về phía tây, nên khí nóng ở lục địa khó tràn qua, lại được điều hòa bằng khí hậu biển. Còn miền Nam nhiều sông ngòi hồ lạch, và cũng nhờ biển vây ba mặt nên khí hậu vẫn điều hòa.

\* Tiết Tiểu Thử vào ngày 6, 7 tháng Bảy Dương lịch.

Đại Thử: Nắng Lớn. Bà chị Cả nóng tính của một năm. Nhờ bà chị này mới quân bình được ông anh máu lạnh Đông Chí, Đại Hàn. Nhờ tiết này mà hạt giống mới chắc mầm. Cán sao Bắc Đẩu vào tiết này lúc 9 giờ đêm, chỉ thẳng giữa trời, nhích về phía Tây chừng vài độ. Từ 9 giờ sáng đến 9 giờ tối hỏa khí bốc lên mờ mịt, hùng hực, phải đến khoảng 11 giờ, trời mới trong xanh, trăng sao rạng ngời.

\* Tiết Đại Thử vào ngày 21, 22 tháng Dương lịch.

• Tháng Bảy: Lập Thu, Xử Thử

Lập Thu: Đây là giao tiết giữa Đại Thử và Lập Thu, cũng là giao mùa của Hạ Thu. Mùa Hạ thì nóng bức, mùa Thu thì êm đềm, tất nhiên sự chuyển hóa của thời tiết rất cương trĩnh. Giao tiết không đậm bằng giao mùa. Giao mùa có sức mãnh liệt gay gắt nhưng “ngoại hình” không rõ nét bằng giao niên. Những sen sủng trên ao độ này nở triệt để. Khí sắc trời đất vào tháng Bảy có vẻ âm đạm. Năm nào đêm mông Bảy tháng Bảy cũng có mưa nhẹ gọi là Mưa Ngâu (hoặc ít ra ngày đó cũng phải mưa), nếu không mưa là có triệu chứng bất thường hoặc thiên tai địch họa.

\* Tiết Lập Thu ngày 7, 8 tháng Tám Dương lịch.

Xử Thử: Xử có nghĩa là ẩn dật. Xử Thử là cái nắng nóng đã tránh đi. Mùa Thu hiện rõ rệt. Vì nhiệt độ giảm đột ngột đó,

nên mùa này hay có mưa giông, trên rừng những thứ nấm ngon thường xuất hiện.

\* Tiết Xử Thử ngày 22, 23 tháng Tám Dương lịch.

• Tháng Tám: Bạch Lộ, Thu Phân.

Bạch Lộ: Sương móc trắng trong. Bao nhiêu cái nóng ầm của mùa hè đến giờ này mới được hóa giải đủ là những hạt sương. Mùa này là mùa khai trường của học sinh, và cũng là thời vụ Thu Đông bắt đầu.

\* Tiết Bạch Lộ ngày 7, 8 tháng Chín Dương lịch.

Thu Phân: Giữa mùa Thu. Mùa này thường hay gặp Tết Trung Thu. Ngày Thu Phân và Xuân Phân là ngày đẹp nhất trong năm. Ngày và đêm dài bằng nhau (có thể chênh lệch chừng 7 phút), để rồi từ đây đến Đông Chí, mỗi ngày ngắn đi một phút và mỗi đêm dài thêm một phút. Máy phổ Tàu thường có những đêm hoa đăng cho thiếu nhi. Thời tiết êm đềm, nhưng mà hoa lá thì... điêu tàn. Tháp thoáng thấy cúc và dâ quì nở nhiều.

\* Tiết Thu Phân ngày 22, 23 tháng Chín Dương lịch.

• Tháng Chín: Hàn Lộ, Sương Giáng.

Hàn Lộ: Sương lạnh. Cái lạnh của Tiết này không khắc nghiệt như tiết Đông Thiên nhưng đủ làm con người và cảnh vật thấm thía.

Ở nước ta bắt đầu có những trận mưa lũ nhất là ở miền sơn cước. Mùa này mới sửa soạn đề điều là muợn.

\* Tiết Hàn Lộ ngày 7, 8 tháng Mười Dương lịch.

Sương Giáng: Sương rơi nhiều. Tháng này và tiết này chỉ có hoa cúc và vài thứ hoa dại khác nở. Người Tàu gọi tháng Chín là tháng Cúc (Cúc Nguyệt). Đào Uyên Minh (Tấn) từng có một bài nửa thi nửa phú ca ngợi cúc: "Nghiêm sương nhất giáng, bách hoa giai tàn, duy cúc đình đình như ngọc thụ..." (Mùa sương gieo nặng, trăm hoa đều tàn, chỉ có cúc đứng nhon nhon như cây ngọc). Trên ba ngàn thi sĩ hữu danh của Trung Quốc từ đời Tấn đến đời Thanh không có đến ba bài thơ viết về



cúc, và cũng chẳng có một thi sĩ nào viết về cúc. Viết về cúc chỉ có hai ông vua mang bản chất giang hồ anh hùng hảo hán, dám chơi dám chịu đó là Hoàng Sào (Mạt Đường, vua nước Đại Tề 10 năm) và Chu Nguyên Chương (Minh Thái Tổ) (45).

\* Tiết sương Giáng ngày 22, 23 tháng Mười Dương lịch.

• Tháng Mười: Lập Đông, Tiểu Tuyết.

Lập Đông: Ngày này mùa Đông bắt đầu. Ít thấy sương móc, chỉ có mưa. Giao mùa Thu Đông rõ nét. Biển động, ngư dân mùa này làm nghề gần bờ. Biển tan chợ họp. Buôn bán mùa này tấp nập để chuẩn bị đón mùa Tết.

\* Tiết Lập Đông ngày 7, 8 tháng Mười Một Dương lịch.

Tiểu Tuyết: Mùa Tuyết rơi vừa. Ở nước ta ít có tuyết, thỉnh thoảng vùng Cao Nguyên Trung Bộ và Bắc Bộ có tuyết rơi. Tuyết rơi ban ngày khi hậu có khắc nghiệt nhưng cũng rất nên thơ. Những tinh thể tuyết phơi phơi êm êm nhiều nhất là từ Vì độ +30 trở lên.

\* Tiết Tiểu Tuyết vào ngày 22, 23 tháng Mười Một Dương lịch.

• Tháng Mười Một: Đại Tuyết, Đông Chí.

Đại Tuyết: Từ Tiết này đến Xuân Phân không bao giờ thành lập tháng Nhuận.

Ở các vùng cao của Tây Nguyên mùa này thường có tuyết rơi không đều lắm. Cao nguyên Sơn La, Mộc Châu tuyết rơi nhiều. Tùng và dương liễu gặp mùa này thì tươi xanh hơn hờ. Vụ Thu Đông đến đây là hoàn tất.

\* Tiết Đại Tuyết vào ngày 6, 7 tháng Mười Hai Dương lịch.

Đông Chí: Đến bây giờ là giữa mùa Đông, ngày và đêm đều lạnh. Ngày ngắn đêm dài. Rồi một vài ngày nữa, bắt đầu mỗi ngày dài hơn một phút. Giữa Tiết Đông Chí là tết Tây. Tục lệ Đông Phương, mùa này di thăm viếng những người họ trọng vọng. Thấy Đông y, thấy đồ nhận quà là nhiều nhất. Nước ta, vào tiết Đông Chí cũng vui nhộn, nhưng nhộn nhất là... việc buôn bán.

\* Tiết Đông Chí vào ngày 21, 22 tháng Mười Hai Dương lịch.

• Tháng Chạp: Tiểu Hàn, Đại Hàn.

Hai Tiết này giống như anh em sinh đôi, thời tiết không có gì khác biệt. Có khi Tiểu Hàn còn lạnh hơn Đại Hàn, vì Tiểu Hàn còn ảnh hưởng khí sắc của Đông Chí, còn Đại Hàn thì ảnh hưởng ở Lập Xuân. Từ 25° vĩ Bắc mùa này có nơi nước đã đóng băng. Những cây trở hoa trong mùa xuân giờ này đang đâm chồi, kết nụ và chờ đợi Lập Xuân. Cuối tiết Đại Hàn cũng là cuối năm. Thời tiết lúc này đang dao động mạnh. Mưa đã giảm nhiều.

\* Tiết Tiểu Hàn 5, 6 tháng Giêng Dương lịch.

\* Tiết Đại Hàn 21, 22 tháng Giêng Dương lịch.

### **3. Những hệ quả suy ra từ 24 tiết**

#### *a. Giờ Ngọ thay đổi theo mùa*

Ngay từ đầu quyển sách này đã nói đến NĂM-XUÂN-PHÂN đó là quãng thời gian giữa hai lần Xuân-Phân kế tiếp nhau. Năm đó đo được 365,2422 ngày, thì bất kỳ một tiết nào trong 24 tiết cũng có một chu kỳ như vậy (mặc dù tiết đó hằng năm có thể là 14, 15, 16 ngày không nhất định. Tuy nhiên nếu tiết đó thêm hoặc bớt 1 ngày, thì tiết khác nhất là tiết kế cận sẽ bớt hoặc thêm một ngày). Nên có thể nói, thời gian lặp lại của một tiết bất kỳ bao giờ cũng là 365,2422 ngày (nói chẵn là 365 ngày). Nhưng một năm Âm Lịch chỉ có 354 hoặc 355 ngày nên không theo kịp năm tiết. Điều này cũng nằm trong ý nghĩa của nhuận lịch. Trên kia ta đã biết, từ Xuân Phân đến Thu Phân, Quả Đất dần dần nghiêng về Nam, độ nghiêng cực đại nằm ở Hạ Chí (21/6), với góc cực đại là  $23^{\circ}27'$ . Đến Thu Phân là Quả Đất trở lại bình thường. Từ đây Quả Đất nghiêng dần về phía Bắc, với góc cực đại tại điểm Đông Chí (22/12). Từ Đông Chí, Quả Đất trở lại bình thường cho đến Xuân Phân (21/3). Ta có các điểm đáng nhớ:

Chỉ điểm	Xuân phân 21/3	Hạ chí 22/6	Thu phân 23/9	Đông chí 22/12
Độ lệch	0°	+23°27'	0°	+23°27'
Ngày đêm	quần bình	ngày dài đêm ngắn	quần bình	ngày ngắn đêm dài
4 mùa	Mùa Xuân 92 ngày 20 giờ	Mùa Hạ 93 ngày 15 giờ	Mùa Thu 89 ngày 19 giờ	Mùa Đông 89 ngày

\* Giờ Can Chi của địa phương

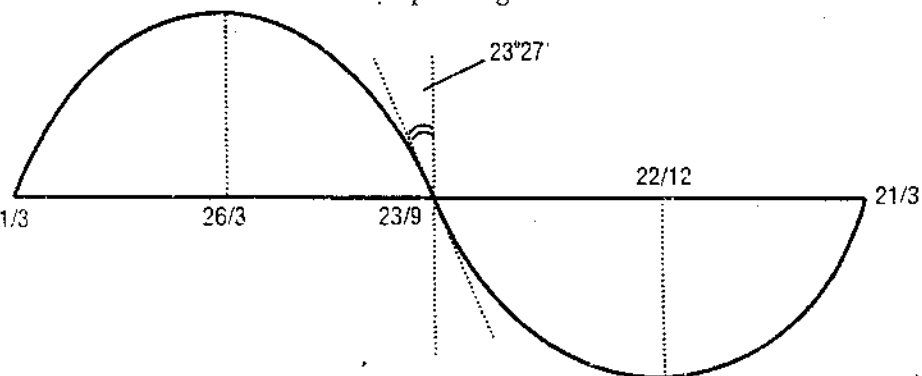

Từ chi tiết này ta biết, ngày Hạ Chí dài hơn ngày Xuân Phân là:

$$24 \text{ giờ} \times 27^{\circ}27' : 360^{\circ} = 1 \text{ giờ } 33' (46)$$

Đó cũng là thời gian đêm Hạ Chí ngắn hơn đêm Xuân Phân. Ta suy diễn thêm:

Đêm Đông Chí dài bằng ngày Hạ Chí. Điều này chứng tỏ, giờ Ngọ của mỗi mùa cũng phải thay đổi.

Có hai cách tính giờ Ngọ:

\* Đo bóng nắng: vào buổi mai ta cắm đứng một cây gậy (biểu) trên mặt đất. Bóng mặt trời chiếu qua cây gậy lần lượt cho ta những bóng gậy: HM, HN, HA, HP... Từ mỗi điểm của đầu bóng, ta lần lượt nối lại,... nối lại với nhau thành một đường cong. Giả sử ta có đoạn HA là đoạn ngắn nhất, thì đồng

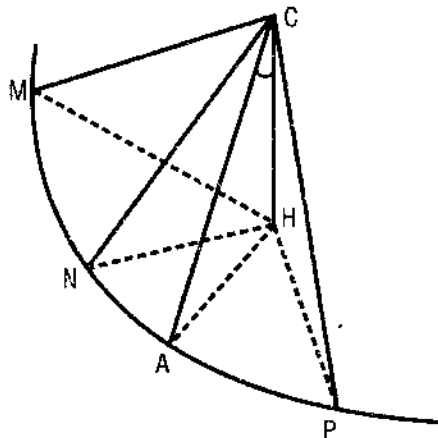

hồ chỉ vào thời điểm này là lúc giữa Ngọ. Ta để ý một điều, góc tia mặt trời ở chính Ngọ hợp với cây gậy chính là vĩ độ của điểm H. Nếu  $AH = 0 \Rightarrow$  điểm H ở tại Xích đạo. Sau đây là kết quả của thực tế: Ngay tại Trung tâm Sài Gòn vào tiết Xuân Phân, nếu ta trồng một cây biểu (nêu) cao 1m, thì bóng ngắn nhất của nó là 18cm đó là lúc 12 giờ 9 phút. Ta có  $\text{tg}C = 0,18:1 = 0,18$ .  $C \approx 10^{\circ}40'$ . Do đó

ta kết luận tại Sài Gòn nằm vào Vĩ độ  $10^{\circ}40'$ .

\* Tìm giờ Ngọ qua mặt trời mọc, mặt trời lặn:

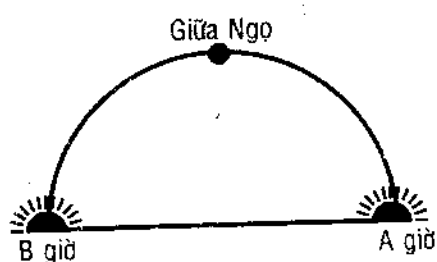

Ta gọi A là lúc Mặt Trời vừa xuất hiện ở đường chân trời. B là lúc mặt trời vừa lặn. Thời gian mặt trời di chuyển từ Đông sang Tây:

$B \text{ giờ} - A \text{ giờ}$

Vậy thời gian Mặt Trời qua Thiên đỉnh:

$$\frac{B - A}{2}$$

Giờ Ngọ của nơi đó là:  $(B - A) : 2 + A = (A + B) : 2$

*“Giờ Ngọ (chính) của một nơi là trung bình cộng giữa hai giờ mọc và lặn”*

Ta đã biết, 1 giờ Can Chi bằng 2 giờ của Đồng hồ. Từ đó ta tìm đâu giờ Ngọ sẽ là:

\* Giờ Ngọ của một số Thành phố nước ta:

Tiết \ TP	H. Nội	H. Phòng	Vinh	Huế	Q. Nhơn	N. Trang	S. Gòn	Hà Tiên	Bạc Liêu
L. Xuân	12g10	12g07	12g12	12g04	11g57	11g57	12g07	12g17	12g11
X. Phán	12g04	12g01	12g04	11g57	11g50	11g51	12g	12g10	12g05
L. Hạ	11g53	11g50	11g54	11g46	11g40	11g40	11g50	11g59	11g54
H. Chí	11g58	11g55	12	11g52	11g45	11g45	11g56	12g05	11g59
L. Thu	12g03	11g59	12g03	11g55	11g49	11g49	11g59	12g08	12g03
T. Phán	11g55	11g56	11g50	11g43	11g40	11g35	11g45	11g54	11g49
L. Đông	11g40	11g37	11g42	11g34	11g27	11g27	11g37	11g47	11g41
Đ. Chí	11g56	11g51	11g56	11g48	11g41	11g42	11g52	12g01	11g56

Ghi chú:

- Giờ Mặt Trời lặn hay mọc ở một nơi không ảnh hưởng gì đến Vĩ độ, chỉ ảnh hưởng đến Kinh độ.

- Cung 1 giờ =  $15^{\circ}$  (Kinh tuyến)

1 phút thời gian =  $15'$

1 giây thời gian =  $15''$

Qua biểu giờ chính Ngọ của một số thành phố trên đất nước, ta thấy:

- Giờ Ngọ ngày Lập Xuân và Lập Đông cách nhau nửa giờ (trên cùng 1 thành phố)

- Trong cùng một tiết, giờ Ngọ giữa các Thành phố cách nhau không đáng kể.

- Biểu tổng kết giờ Can Chi theo giờ Đồng Hồ, theo 3 tiết Lập Xuân, Hạ Chí, Lập Đông ở ba Thành phố: Hà Nội, Qui Nhơn, Sài Gòn để bạn đọc tiện sử dụng.

**Bảng I: Giờ Âm Dương Lịch đối chiếu ở Hà Nội**

Tiết Giờ	Ti	Sầu	Dần	Mẹo	Thìn	Tị	Ngọ	Mùi	Thân	Dậu	Tuất	Hợi
L. Xuân	23g10	1.10	3.10	5.10	7.10	9.10	11.10	13.10	15.10	17.10	19.10	21.10
H. Chí	22g58	0.58	2.58	4.58	6.58	8.58	10.58	12.58	14.58	16.58	18.58	20.58
L. Đông	22g40	0.40	2.40	4.40	6.40	8.40	10.40	12.40	14.40	16.40	18.40	20.40

**Bảng II: Giờ Âm Dương Lịch đối chiếu ở Quy Nhơn**

Tiết Giờ	Ti	Sầu	Dần	Mẹo	Thìn	Tị	Ngọ	Mùi	Thân	Dậu	Tuất	Hợi
L. Xuân	22g57	0.57	2.57	4.57	6.57	8.57	10.57	12.57	14.57	16.57	18.57	20.57
H. Chí	22g45	0.45	2.45	4.45	6.45	8.45	10.45	12.45	14.45	16.45	18.45	20.45
L. Đông	22.27	0.27	2.27	4.27	6.27	8.27	10.27	12.27	14.27	16.27	18.27	20.27

**Bảng I: Giờ Âm Dương Lịch đối chiếu ở Sài Gòn**

Tiết Giờ	Ti	Sầu	Dần	Mẹo	Thìn	Tị	Ngọ	Mùi	Thân	Dậu	Tuất	Hợi
L. Xuân	23g07	1.07	3.07	5.07	7.07	9.07	11.07	13.07	15.07	17.07	19.07	21.07
H. Chí	22g56	0.56	2.56	4.56	6.56	8.56	10.56	12.56	14.56	16.56	18.56	20.56
L. Đông	22.37	0.37	2.37	4.37	6.37	8.37	10.37	12.37	14.37	16.37	18.37	20.37

Chú ý:

1/ Đây chỉ là ghi giờ khởi đầu. Ví dụ, một người sinh và mùa hè ở Sài Gòn lúc 12g30, hỏi giờ Âm Lịch? Mùa hè ta là tiết Hạ Chí mà so sánh, 12g30 vẫn còn nằm trong giờ Ngọ (giờ Ngọ ở Sài Gòn từ 11h07 đến 13h07). Các giờ khác từ đó mà suy ra.

2/ Trước 1975, ở miền Nam dùng theo giờ Bắc Kinh tức là múi giờ thứ 8 kể từ Greenwich. Nhưng Bắc Kinh nằm trên Kinh Tuyến 120, còn nước ta ở thêm lục địa, nơi đón nhận ánh sáng mặt trời đầu tiên nhất là Mũi Nậy (Phú Yên) nằm ở Kinh độ 109°20'. Vậy, chọn theo giờ Miền Nam như trước đây là không hợp.

b. 12 Trục.

12 Trục này được gọi là Thập Nhị Trục Nhật, mỗi Trục làm... Tư Lệnh (từ ngữ của Thiên Văn Cổ, có nghĩa cai quản, điều khiển một cách toàn quyền) mỗi ngày. 12 Trục này xuất hiện rất cổ ở Trung Quốc, có lẽ vào lúc người ta phát hiện ra

thời tiết và tinh tú có liên hệ mật thiết với nhau. Đó là:

Kiến, Trừ, Mãn, Bình, Định, Chấp, Phá, Nguy, Thành, Thâu, Khai, Bế.

Trong đó các Trục Kiến, Mãn, Bình, Thành, Khai, có vẻ trong sáng cõi mở hơn. Thật ra trên thực tế không có vật gì là vô dụng cả, và cũng không có vật gì hoàn toàn hữu ích cả. Những vật nguy hiểm thì dùng vào chỗ nguy hiểm là đặc sách. Sau này ta đi sâu vào bản chất 12 Trục sẽ nói rõ hơn. Tuy là 12 Trục Nhật, nhưng tính chất như các tinh tú, nên vẫn có thể Trục Niên, Trục Nguyệt, Trục Thời. Người ta chỉ chú trọng đến Trục Nguyệt, Trục Nhật, Trục Thời là chính.

\* Hòa Trục: Hòa Trục xảy ra ở những Tiết mang thứ tự lẻ (xem lại phần 24 Tiết Khí). Vd: Lập Xuân (1), Kinh Trập (3), Thanh Minh (5)... Lúc đó trên lịch sẽ ghi liên tiếp 2 Trục (lập lại). Một ví dụ cụ thể:

Năm 2000 Tháng BA Ngày 2 Thứ Năm	Năm 2000 Tháng BA Ngày 3 Thứ Sáu	Năm 2000 Tháng BA Ngày 4 Thứ Bảy	Năm 2000 Tháng BA Ngày 5 Chủ Nhật
Năm Kỷ Mão Tháng Giêng (đủ) Tiết Xuân Phân Trục Phá Ngày 28 Canh Thân	Năm Kỷ Mão Tháng Giêng (đủ) Tiết Xuân Phân Trục Nguy Ngày 29 Tân Dậu	Năm Kỷ Mão Tháng Giêng (đủ) Ngày 30 Nhâm Tuất Tiết Thanh Minh Trục Nguy	Năm Kỷ Mão Tháng Hai (đủ) Ngày Mồng Một Quý Hợi Tiết Thanh Minh Trục Thành

Trên đây là 4 tờ lịch ngày để làm vd. Ta thấy ngày 29 tháng Giêng Năm Kỷ Mão là vừa hết tiết Xuân Phân đang Trục Nguy. Qua ngày 30 tháng Giêng là tiết Thanh Minh (số thứ tự 5), lại thêm một Trục Nguy. Trường hợp này ta gọi là Hòa Trục. Các Trục kia nếu gặp "cảnh ngộ" đó thì cũng tương tự như vậy.

\* Khởi Trục: 12 Trục đã ghi trên là thứ tự của nó. Bao giờ ngày Dần đầu tiên của tháng Giêng (tháng Giêng bao giờ cũng là tháng Dần) cũng vừa khớp với Trục Kiến. Bởi vì tháng Giêng là tháng Kiến Dần. Đây là sự kiện liên tục chứ không đứt đoạn cũng giống như Can Chi của ngày giờ tháng năm vậy. Ví dụ ngày mồng Mười tháng Giêng năm Canh Thìn là ngày Nhâm Dần đầu tiên của tháng Giêng nhằm vào Trục Kiến. Từ đó ta lần lượt mỗi ngày ghi thêm mỗi Trục kế tiếp.

*c. Kiến:*

Đây là việc rất tế nhị trong lịch, và cũng là việc rắc rối nhất trong phép “coi ngày”.

Kiến 建: Có nghĩa là “thiết lập trên một cơ chế” nào đó. Theo dõi lịch sử Trung Quốc, ta thấy từ Chu Noãn Vương về trước (tức là cách nay đúng 2256 năm trở về thời thượng cổ), người Trung Quốc dùng lịch Kiến Dần. Sau nhà Tần thống nhất thiên hạ dùng lại lịch Kiến Tí. Sau đó đến nhà Hán lại dùng lịch Kiến Dần. Các nhà Chiêm tinh cổ quan sát cán sao Bắc Đẩu, thấy hàng năm vào tháng Giêng, cán sao chỉ về hướng Đông Bắc (hướng Cấn Dần), và cứ thế xoay tròn suốt một năm, đến tháng Giêng vẫn ở vào vị trí cũ. Do đó họ dùng lịch Kiến Dần. Sau thời gian họ thấy mỗi năm Âm Lịch là 355 ngày, thời tiết đã vượt qua tháng, họ đặt ra phép Nhuận Lịch. 24 tiết đã góp một phần không nhỏ trong phép Nhuận Lịch. Vd, năm nào vào đầu tiết Kinh Trập sâu bướm nở bay vàng cả khu rừng. Từ hoa quả, côn trùng, chim cá... đã cho con người một kinh nghiệm to lớn về cách làm lịch. Không nói ra thì ai cũng thấy: Thiên nhiên vốn có một sự tuần hoàn, mà chu kỳ của nó chính xác đến hàng giây, dù đó là chu kỳ dài hàng năm, hàng thế kỷ...

Thời tiết đã qui định, hệ Lập Xuân là phải đầu tháng Giêng (tức là đầu năm), nếu trong lịch không theo kịp được ắt phải ghi là “Kiến”.

Bạn hãy theo dõi ví dụ này:



Ngày 1 tháng 1 năm 2001 là ngày Giáp Tý mồng 7 tháng Chạp năm Canh Thìn, thế mà lịch Thông Thư (T.Q) vẫn ghi là “Kiến Mậu Tý”. Sau đây là một tờ mẫu lịch ngày.

Nhận xét qua tờ lịch này ta nhận thấy:

– Ngày mồng 7 Giáp Tý của tiết Đông Chí trên mặt pháp lý thuộc tháng Chạp, nhưng trên mặt Thiên Văn nó chưa đến tiết Tiểu Hàn (Xin nhắc lại: tháng Chạp gồm 2 tiết: Tiểu Hàn và Đại Hàn – xem 24 tiết) nên nó phải chịu “Kiến Mậu Tý” (nghĩa là, vẫn còn phụ thuộc tháng Mười Một).

– Cuộc dâng co này phải chờ cho đến ngày 11 tháng Chạp (tức là 4 ngày nữa), đó là ngày khởi tiết Tiểu Hàn, nhà làm lịch mới được ghi là “Kiến Kỷ Sửu” (tức tháng Chạp).

Năm 2001	
Tháng Giêng	
Thứ Hai	Ngày 1
Năm Canh Thìn	
Tháng Chạp	
Kiến Mậu Tý	
Tiết Đông Chí	
Ngày 7 – Giáp Tý	
Trực Kiến	

– Vẫn là cái nợ! Rồi đây đến tết Nguyên Đán, món nợ đó vẫn âm ỉ trong dòng thời gian vô tình đó. Người ta vẫn ghi một cách “dễ thương”: “Ngày Mồng Một tháng Giêng Tết Nguyên Đán năm Tân Tý”, thế mà bên cạnh đó có mấy chữ rất “lộng lẫy”: “Kiến Kỷ Sửu”! Nó cũng giống như một phụ nữ đã về nhà chồng mới rồi mà vẫn còn kè kè dặt theo ông chồng cũ, thế có khó chịu không?

Bạn hãy xem một tờ lịch nữa:

Tất nhiên những rắc rối đó phải đem đến một điều gì thỏa đáng chứ? Nếu các bạn có chọn ngày thì cũng phải biết cách chọn.

Ví dụ: Người ta nói: “Tháng Bảy ngày Sửu, tháng Tám ngày Hợi là những ngày Sát Chủ”.

Năm 2001	
Tháng Giêng	
Thứ Bảy	Ngày 27
Năm Canh Dần	
Tháng Canh Dần	
Ngày 4 – Canh Dần	
Trực Trừ	

Bạn thấy trong lịch ghi “ngày mồng Năm, tháng Tám, năm Canh Thìn là ngày Bính Hợi”, lâu nay bạn tưởng ngày này là Sát Chủ, thì không đúng, vì nó đang là “Kiến Giáp Thân”. Bạn phải chờ qua “Kiến Ất Dậu” thì mới đúng. Nghĩa là, ngày 17 (ngày Ất Hợi “tháng Tám” mới thực sự là ngày Sát Chủ, vì ngày 10 tháng 8 (tiết Bạch Lộ) lịch ghi “Kiến Ất Dậu”.

Trong khi đó, ngày 7/8 năm Canh Thìn là ngày Ất Sửu, nhưng trong thời khoảng này vẫn còn “Kiến Giáp Thân” (Thân = tháng 7). Vậy ngày Ất Sửu của tháng 8 này vẫn được coi là ngày Ất Sửu tháng Bảy. Đó là ngày Sát Chủ. Mấy chục năm lại đây lịch không ghi “Kiến”, mục đích là bài trừ dị đoan mê tín vô căn cứ. Dĩ nhiên có những trường hợp phù hợp với nếp sinh hoạt có văn hóa mà tiền nhân chất chiu dành lại, ta không thể vất đi một cách vô tội vạ được. Trường hợp “Kiến” là một thí dụ.

Người ta háo hức “coi ngày”, muốn tìm một ngày tốt để an tâm làm việc, mà không biết cách chọn Kiến, chọn tháng để xem, cứ thấy lịch ghi tháng Bảy là tháng Bảy, rồi cứ theo đó mà xem, đó có khác gì mê tín?

• Ta gút lại điểm này:

– Nếu lịch có ghi 12 Trực, thì ắt phải ghi “Hòa Trực”. Ngay ngày có Hòa Trực chính là “Kiến” của tháng ta đang xem.

– Nếu lịch có ghi Trực và Kiến, vấn đề này coi như đã giải quyết, nên áp dụng phương pháp đã trình bày ở trên.

– Lịch không ghi Trực, không ghi Kiến thì bạn tự động ghi vào, cứ ngày Dần đầu tiên của tháng Giêng là “Trực-Kiến”.

ngày tiếp theo là “Trực Trừ”, tiếp theo là “Trực Mãn... đến ngày tiết mang thứ tự lẻ thì bạn ghi Hòa Trực, và nhớ ghi “Kiến X”, Kiến Y... (tức là “Kiến Tháng” nào đó, như tháng Bảy ghi là Kiến Thân, tháng Mười ghi là Kiến Hợi...). Thật tình mà nói, theo dõi kỹ tài liệu trong sách này bạn có thể lập được một bộ lịch tương đối đủ Can Chi, thiếu đủ, Âm Dương, Tiết hậu, Kiến, Trực.

• Tính chất 12 Trực:

*12 Trực với Lịch Pháp:* Các nhà làm lịch thời cổ rất chú trọng đến 12 Trực, vì nó rất khoa học trong phép làm lịch. Ta đơn cử một vai trò của Trực Kiến (xin hãy phân biệt Trực Kiến và Kiến, tuy hai chữ ấy cùng một nghĩa nhưng có vai trò khác nhau. Khi Kiến đứng trước một “Tháng” thì nó chỉ cho tháng đó; khi “Kiến” đứng trước một tháng của đầu năm thì nó xác định cơ chế của năm đó xây dựng trên tháng nào. Thật vậy, nhiều triều đại đã lấy tháng Hợi, tháng Tí, hoặc tháng Sửu làm tháng Giêng, nên gọi là Kiến Hợi, Kiến Tí, Kiến Sửu...)

Trực Kiến là ngày đầu tiên của tháng Giêng – phải nhớ tháng Giêng của “Kiến Dần”, chứ không phải là tháng Giêng của Kiến Sửu (tức tiết Đại Hàn vượt qua tết) bao giờ cũng là ngày Dần. Để làm sáng tỏ việc này, xin các bạn đừng ngại công, hãy theo dõi một lần để biết chắc vấn đề. Ví dụ sau đây là những tờ lịch liên tục:

Năm 2001

Thứ Hai 15/1 Tháng Chạp 21 Mậu Dần Kiến Kỷ Sửu Trực Trừ	Thứ Ba 16/1 Tháng Chạp 22 Kỷ Mão Kiến Kỷ Sửu Mãn	Thứ Tư 17/1 Tháng Chạp 23 Canh Thìn Kiến Kỷ Sửu Bình	Thứ Năm 18/1 Tháng Chạp 24 tân Tí Kiến Kỷ Sửu Định
Thứ Sáu 19/1 Tháng Chạp 25 Nhâm Ngọ K. Kỷ Sửu Chấp	Thứ Bảy 20/1 Tháng Chạp 26 Quý Mùi K. Kỷ Sửu Phá	Chủ Nhật 21/1 Tháng Chạp 27. Giáp Thân T. Đại Hàn Nguy	Thứ Hai 22/1 Tháng Chạp 28 Ất Dậu K. Kỷ Sửu Thành

Thứ Ba 23/1	Thứ Tư 24/1	Thứ Năm 25/1	Thứ Sáu 26/1
Tháng Chạp 29 Bình Tuất K. Kỷ Sửu Thu	Tháng Giêng Tân Tị Niên Mồng Một Đình Hợi Khai	Tháng Giêng 2 Mậu Tị K. Kỷ Sửu Bế	Tháng Giêng 3 Kỷ Sửu K. Kỷ Sửu Kiến

Thứ Bảy 27/1	Chủ Nhật 28/1	Thứ Hai 29/1	Thứ Ba 30/1
Tháng Giêng 4 Canh Dần K. Kỷ Sửu Trừ	Tháng Giêng 5 Tân Mão K. Kỷ Sửu Mãn	Tháng Giêng 6 Nhâm Thìn K. Kỷ Sửu Bình	Tháng Giêng 7 Quý Tị K. Kỷ Sửu Đình

Thứ Tư 31/1	Thứ Năm 1/2	Thứ Sáu 2/2	Thứ Bảy 3/2
Tháng Giêng 8. Giáp Ngọ K. Kỷ Sửu Chấp	Tháng Giêng 9 Ất Mùi K. Kỷ Sửu Phá	Tháng Giêng 10 Bình Dần K. Kỷ Sửu Nguy	Tháng Giêng 11 Đinh Dậu K. Kỷ Sửu Thành

Chủ Nhật 4/2	Thứ Hai 5/2	Thứ Ba 6/2	Thứ Tư 7/2
Tháng Giêng 12 Mậu Tuất Lập Xuân - K. Dần Thành	Tháng Giêng 13 Kỷ Hợi K. Dần Thâu	Tháng Giêng 14 Canh Tị K. Dần Khai	Tháng Giêng Rằm Tân Sửu K. Dần Bế

Thứ Năm 8/2	Thứ Sáu 9/2	Thứ Bảy 10/2	Chủ Nhật 11/2
Tháng Giêng 16 Nhâm Dần K. Dần Kiến	Tháng Giêng 17 Quý Mão K. Dần Trừ	Tháng Giêng 18 Giáp Thìn K. Dần Mãn	Tháng Giêng 19 Ất Tị K. Dần Bình

Ta để ý, Ngày 3 tháng Giêng Tân Tị (2001) đã tới Trục Kiến mà không phải ngày Dần. Sang mồng 4 ngày Canh Dần nhưng không phải Trục Kiến, vì sao? Vì lúc này còn nằm trong Tiết Đại Hàn, tức là còn "Kiến Kỷ Sửu". Phải đợi đến ngày 16 tháng Giêng là ngày Nhâm Dần đầu tiên của tháng Kiến Dần (Giêng) mới đến Trục Kiến.

Các bạn tự chứng minh Định lý sau đây:

• Nếu ngày Dần đầu tiên của tháng Giêng là Trục Kiến, thì sẽ có Trục Kiến cho các ngày, tháng sau:

- Ngày Mẹo đầu tiên của tháng Hai
- Ngày Thìn đầu tiên của tháng Ba
- Ngày Tị đầu tiên của tháng Tư
- Ngày Ngọ đầu tiên của tháng Năm

-.....

-.....

- Ngày Sửu đầu tiên

của tháng Chạp

- Ngày Dần đầu tiên của

tháng Giêng năm sau...

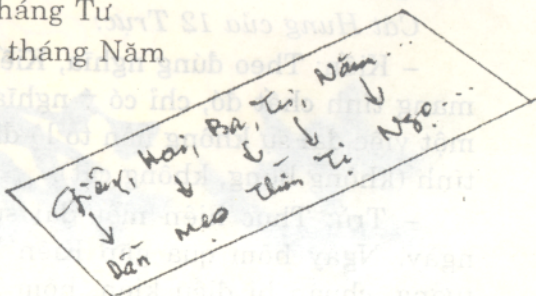

\* Từ đó ta suy các hệ luận:

Ngày Mẹo Trục Trừ, Ngày Thìn Trục Mãn, Tị Trục Bình

Tháng Giêng:

Ngày Ngọ Trục Định, Ngày Mùi Trục Chấp, Thân Trục Phá

Ngày Dậu Trục Nguy, Ngày Tuất Trục Thành, Hợi Trục Thâu...

\* Nếu Ngày Mẹo đầu tiên của tháng Mẹo (Tháng Hai) thuộc Trục Kiến, thì:

Ngày Thìn đầu tiên của tháng Mẹo (Tháng Hai) thuộc Trục Trừ

Ngày Tị đầu tiên của tháng Mẹo (Tháng Hai) thuộc Trục Mãn

Ngày Ngọ (đến đây không hẳn là ngày đầu tiên) thuộc Trục Bình

Ngày Mùi đầu tiên của tháng Mẹo (Tháng Hai) thuộc Trục Định

Ngày Thân đầu tiên của tháng Mẹo (Tháng Hai) thuộc Trục Chấp

\* Nhờ Trục Kiến mà ta biết được tháng thiếu tháng đủ và các tiết.

Lấy ví dụ 4 tuần Lịch trên làm Chuẩn: Nếu ta giả sử tháng

Chạp năm Canh Thìn là tháng đủ thì các trực kia sẽ trừ một ngày, nghĩa là qua cuối tháng Giêng lý ra một trực nào phải lọt qua tháng Hai (nếu giữ đúng tháng thiếu trước đó thì hệ thống trực của tháng Hai mới đúng, bây giờ nó lại nằm cuối tháng Giêng, thì thứ tự sẽ không còn đúng theo vị trí của tháng nữa. Các Bạn tự cho ngày tháng tiếp theo để ví dụ.

*Cát Hung của 12 Trực:*

- Kiến: Theo đúng nghĩa, Kiến là xây dựng, đây nó không mang tính chất đó, chỉ có ý nghĩa là "sự chuẩn bị". Muốn là một việc đại sự không nên tổ lộ điều đó trong ngày này. Trung tính (không hung, không cát).

- Trừ: Thực hiện một đại sự không thể làm trong một ngày. Ngày hôm qua gặp Kiến là đã chuẩn bị, chuẩn bị tướng, chuẩn bị điều kiện, hôm nay gặp Trừ ắt phải loại bỏ những gì không hợp. Điều ấy khả thi. Trừ là Cát Tinh. :

- Mãn: Đây đủ, đây có ý nghĩa là thái quá. Nếu biết dừng lại thì tốt. Kiến và Mãn có phần tương đương với Lưu Liên Xích Khẩu (công thức của Lý Thuần Phong). Cái gì để lộ ngoài dễ bị người ganh ghét. Trung tính.

- Bình: Đại cát. Bình gặp ngày Tị tháng Giêng thì khó chịu gia trưởng, trưởng phòng (bởi vì, Tị, Dậu, Sửu: kim, tháng Giêng = Dần = Mộc. Ngày Tị coi như khách thoáng đến thoán đi, còn cả tháng Giêng tượng trưng cho chủ).

- Định: không nên làm việc gì trái với trật tự đã ổn định. Trung tính.

- Chấp: Ngày Ngọ, có lợi cho việc tu sửa. Những gì mới mẻ đều bất lợi.

- Phá: Hung. Chỉ thích hợp với việc tháo gỡ ra làm lại.

- Nguy: Hung. Không nên mạo hiểm.

- Thành: Đại cát. Dù ngày này trong tự nhiên nó là ngày kim, nhưng đã thành, mọi việc ổn định như "đế tọa" (vua ngồi).

- Thâu: Kỵ chôn cất. Dù đây là ngày Tuất thuộc Thổ. Mọi việc dự tính về kinh tế thì tốt đẹp. Cát.

- Khai: Đại Cát. Mọi việc đều toại ý. Ky chôn cất.

- Bế: ky mọi việc. Có lợi cho việc phục kích.

*Tứ Tuyệt, Tứ Ly:*

- Tứ Tuyệt: trước ngày Lập Xuân, Lập Hạ, Lập Thu, Lập Đông một ngày. Gọi Tuyệt bởi vì nó đóng ở vị trí sao Tuyệt (của vòng Trường Sinh). Nói rõ hơn, Lập Xuân thuộc Mộc, khởi Trường Sinh tại Hợi, thì Tuyệt ở Thân; Lập Hạ thuộc Hỏa khởi Trường Sinh tại Dần thì Tuyệt đóng ở Hợi. Lập Thu thuộc Kim, khởi Trường Sinh tại Tị, Tuyệt sẽ đóng ở Dần; Lập Đông thuộc Thủy, khởi Trường Sinh tại Thân, Tuyệt sẽ đóng ở Tị. 4 tiết trên là những tiết lớn, bởi vì nó là giao thời giữa hai mùa, nên có sự biến chuyển lớn của Khí. Tuyệt có nghĩa là đã dứt cái khí của mùa trước. Những người lâm trọng bệnh thường có tình trạng nguy kịch vào giao thời của tiết này. Đây vốn là tính khoa học. Dù sao Dần, Thân, Tị, Hợi vẫn là vị trí của tứ Trường Sinh, nên tứ Tuyệt không đến nỗi đại hung. Gặp những ngày đó ta nên cẩn thận, cân nhắc sự lợi hại rồi hãy làm!

- Tứ Ly: Phân và Chí đều là các điểm cực trong Thiên Văn. Tứ Ly nằm trước Xuân Phân, Thu Phân, Đông Chí, Hạ Chí một ngày. Ly là đứng tại bờ (vì đứng trước phân chí một ngày) để nhìn theo bóng thời gian qua bên kia Phân Chí. Như vậy Tứ Ly là hình ảnh của sự phân cách, chủ mất mát về tình cảm. Suy ra Tứ Ly là cực Hung.

Ngoài ra, một số sách như Thông Thư, Đông Thư còn nêu ra Tam sát của 12 Tiết đầu của mỗi tháng. Những điều này không đáng tin.

*Tam Sát ky*

Phần này vẫn có sự liên quan đến 4 mùa. Thuật phong thủy chủ trương dù Địa Cuộc có tốt, cũng ví như một thiếu nữ tốt tướng, dạng bên ngoài có vẻ vượng phu ích tử, nhưng phải còn đức độ ở bên trong nữa. Địa Cuộc chỉ là không gian, chọn được ngày lành tháng tốt đó mới gọi là hợp thời. Không gian và Thời gian nương tựa lẫn nhau cũng giống như con người phải có

đủ tinh thần và thân thể.

- Dần Ngọ Tuất là Tam hợp Hỏa, vượng ở phương Nam, xung ở phương Bắc, tức là xung với ba Sơn Hợi, Tí, Sửu (chỉ nói về 12 phương trong 12 chi), trong đó: Hợi là Kiếp Sát; Tí là Tai Sát; Sửu là Tuế Sát. Vì Sửu thuộc Tứ Mộ, nên Sửu còn gọi là Mộ Sát.

- Thân Tí Thìn là Tam hợp Thủy, vượng ở phương Bắc, xung ở phương Nam, tức là xung với Tị, Ngọ, Mùi, trong đó: Tị là Kiếp Sát; Ngọ là Tai Sát; Mùi là Tuế Sát, còn gọi là Mộ Sát.

- Hợi Mẹo Mùi là Tam hợp Mộc, vượng ở phương Đông, xung ở phương Tây, tức là xung với Thân Dậu Tuất, trong đó: Thân là Kiếp Sát; Dậu là Tai Sát; Tuất là Tuế Sát, còn gọi là Mộ Sát.

- Tị Dậu Sửu là Tam hợp Kim, vượng ở phương Tây, xung ở phương Đông, tức là xung với Dần Mẹo Thìn, trong đó: Dần là Kiếp Sát; Mẹo là Tai Sát; Thìn là Tuế Sát, còn gọi là Mộ Sát.

Tứ Cục Sát này xung hết 12 cung. Nhưng ta không ngại gì, vì chỉ chọn một trong 4 cục mà thôi.

• Nếu là năm Dần, năm Ngọ, năm Tuất là 3 năm SÁT của phương Bắc. 3 cục còn lại từ đó mà suy.

• Nói tóm, năm, tháng, ngày giờ cũng xem như NĂM, phải tránh phương Sát. Xem ra phương Sát còn nặng hơn tứ khí của Hoàng Đế.

Một ví dụ để suy diễn: Giáp Sơn kiêm Mão (kiêm Mão: lán về phía Mão) thì không được động thổ vào tháng Tư (Tị), tháng Tám (Dậu), tháng Chạp (Sửu), vì Mão thuộc Mộc còn 3 tháng kia thuộc Kim.

• Kì Thái Tuế: Người Tây phương coi Thái Tuế (Jupiter = Mộc Tinh) là Phúc Tinh. Không hiểu sao ở Đông Phương lại rất ngại sao này. "Tuế" có nghĩa là năm. Thái Tuế quay quanh mặt trời giáp 12 năm là một chu kỳ. Vậy bất kỳ năm nào cũng có mặt của Thái Tuế. Năm Tí thì Thái Tuế ở phương Tí, năm Sửu thì Thái Tuế ở phương Sửu... nên ta không thể quay mặt đối diện



với Thái Tuế, có thể “đồng phương” với Thái Tuế thì được. Vd: Năm Tị, Thái Tuế ở phương Tị, ta không thể cất nhà ở phương Hợi, cũng không thể ở tháng Hợi, ngày Hợi, giờ Hợi. Nếu bất chấp sẽ gọi là “phạm Thái Tuế”. Điều này ta đã gặp nó dưới những hình thức khác như Tam Sát, Đối Xung, Tử Khí, Cô Hư...

#### 4. Cung Phi

##### a. Vấn đề thứ số và cung sinh

Hình bên cạnh được các nhà Dịch học suy diễn ra rất nhiều nghĩa:

- Dạng “Cửu diên nhất bát”, nói về tinh diên (ruộng hình chữ Tỉnh 井, gồm 8 ruộng chung quanh của dân và một đám giữa của vua do dân làm để đóng thuế cho vua), phép thu thuế Tô của nhà Chu. Chu Văn Vương là người suy diễn ra bản ma phương này (48).

4	9	2
3	5	7
8	1	6

- Dạng con Rùa (lấy góc là Linh Qui phục thứ) gồm: hai vai trước (4,2), hai chân sau (8,6), đầu (9), đuôi (1), vẩy (5), hông (3,7).

- Bảng Ma Phương huyền bí: vì các đường ngang dọc, chéo đều 15.

Hình trên, “đọc thuộc lòng” như sau:

“Nhất Khảm, nhị Khôn, tam Chấn, tứ Tốn, ngũ Trung, lục Càn, thất Đoài, bát Cấn, cửu Ly”.

Ngay tại đây, bạn hãy thuộc lòng câu quyết này mới có thể làm việc được. Vd người ta nói cung 2; cung 6; cung 7... ta hiểu ngay rằng đó là cung Khôn, cung Càn, cung Đoài...

Các cung Khảm Ly, Đoài Chấn, Càn Tốn, Khôn Cấn đối xứng nhau qua tâm và từng cặp một hợp thập (có tổng là 10).

b) Cung Sinh: tùy thuộc vào 6 giáp:

- Giáp Tí: cung Chấn. Một giáp Tí gồm 10 năm như sau:

Giáp Tí, Ất Sửu, Bính Dần, Đinh Mão, Mậu Thìn, Kỷ Tị, Canh Ngọ, Tân Mùi, Nhâm Thân, Quý Hợi. Ứng với: Tam Chấn,

Tứ Tốn, Ngũ Trung, Lục Càn, Thất Đoài, Cửu Ly, Nhất Khâm, Nhị Khôn, Tam Chấn.

- Giáp Tuất: cung Càn. Một Giáp Tuất gồm 10 năm như sau:

Giáp Tuất, Ất Hợi, Bính Tí, Đinh Sửu, Mậu Dần, Kỷ Mão, Canh Thìn, Tân Tị, *Nhâm Ngọ*, Quý Mùi. Ứng với: Lục Càn, Thất Đoài, Bát Cấn, Cửu Ly, Nhất Khâm, Nhị Khôn, Tam Chấn, Tứ Tốn, *Ngũ Trung*, Lục Càn.

- Giáp Thân: cung Khôn. Một Giáp Thân gồm 10 năm như sau:

Giáp Thân, Ất Dậu, Bính Tuất, *Đinh Hợi*, Mậu Tí, Kỷ Sửu, Canh Dần, Tân Mão, *Nhâm Thìn*, Quý Tị. Ứng với: Nhị Khôn, Tam Chấn, Tứ Tốn, Ngũ Trung, Lục Càn, Thất Đoài, Bát Cấn, Cửu Ly, Nhất Khâm, Nhị Khôn.

- Giáp Ngọ: cung Ly. Một Giáp Ngọ gồm 10 năm như sau:

Giáp Ngọ, Ất Mùi, Bính Thân, Đinh Dậu, Mậu Tuất, *Kỷ Hợi*, Canh Tí, Tân Sửu, *Nhâm Dần*, Quý Mão. Ứng với: Cửu Ly, Nhất Khâm, Nhị Khôn, Tam Chấn, Tứ Tốn, *Ngũ Trung*, Lục Càn, Thất Đoài, Bát Cấn, Cửu Ly.

- Giáp Thìn: cung Tốn. Một Giáp Thìn gồm 10 năm như sau:

Giáp Thìn, Ất Tị, Bính Ngọ, Đinh Mùi, Mậu Thân, Kỷ Dậu, Canh Tuất, Tân Hợi, *Nhâm Tí*, Quý Sửu. Ứng với: Tứ Tốn, Ngũ Trung, Lục Càn, Thất Đoài, Bát Cấn, Cửu Ly, Nhất Khâm, Nhị Khôn, Tam Chấn, Tứ Tốn.

- Giáp Dần: cung Cấn. Một Giáp Dần gồm 10 năm như sau:

Giáp Dần, Ất Mão, Bính Thìn, Đinh Tị, Mậu Ngọ, *Kỷ Mùi*, Canh Thân, Tân Dậu, *Nhâm Tuất*, Quý Hợi. Ứng với: Bát Cấn, Cửu Ly, Nhất Khâm, Nhị Khôn, Tam Chấn, Tứ Tốn, *Ngũ Trung*, Lục Càn, Thất Đoài, Bát Cấn.

• Trong Lục Giáp có 6 niên thuộc về Ngũ Trung đó là: Bính Dần, Ất Tị, *Nhâm Ngọ*, Canh Thân, Đinh Hợi, *Kỷ Hợi*.

Người ta đã qui ước (thật ra 6 năm đó có nguyên tắc để tính ra cung Bát Quái, nhưng tác giả học không chín nên không thể giảng ra được) chúng như sau:

Bính Dần = Khâm; Ất Tị = Đoài; Nhâm Ngọ = Ly; Canh Thân = Khôn; Đinh Hợi, Kỷ Hợi = Cấn

Còn việc xuất xứ từ đâu mà có Giáp Tí = Chấn; Giáp Tuất = Càn; Giáp Thân = Khôn; Giáp Ngọ = Ly; Giáp Thìn = Tốn; Giáp Dần = Cấn, xin tạm giải thích:

- Giáp Tí: Giáp thuộc Mộc, hướng Chấn, Tí thuộc Thủy, hướng Khâm (Tí là Vũ Thân) đã mưa mà còn có Chấn hỗ trợ nên mới nổi sấm sét. "Tí tùng Lôi".

- Giáp Tuất: Bản đồ 24 sơn có Tuất Càn Hợi, nên Giáp Tuất tính theo Càn.

- Giáp Thân: Bản đồ 24 sơn có Mùi Khôn Thân, nên Giáp Thân theo Khôn.

- Giáp Ngọ: Giáp thuộc Mộc, Ngọ thuộc Hỏa. Hỏa gặp Mộc Hỏa càng thịnh, nên Giáp Ngọ theo Ly.

- Giáp Thìn: Trong Bản đồ 24 sơn có Thìn Tốn Tị. Nên Giáp Thìn theo Tốn.

- Giáp Dần: Bản đồ 24 sơn có Sửu Cấn Dần. Nên Giáp Dần theo Cấn. Người ta bày phương pháp nhớ như sau:

Giáp Tí tùng Lôi (3) Giáp Tuất Càn (6)

Giáp Thân Khôn (2) Giáp Dần Sơn (8)

Giáp Ngọ Ly (9) cung phò thượng mã

Giáp Thìn khởi Tốn (4) thuận kỳ chơn.

Vì Lục Giáp nên khởi Lục Quái, còn thiếu hai quái Đoài Khâm. Công dụng của cung Sinh dùng để tính năm đó Trời Đất thuộc cung gì, và người sinh năm kia thuộc năm gì, chiếu theo Âm Dương, Ngũ Hành, Bát Quái xen giữa cung Sinh có mệnh và cung của Trời Đất có hợp nhau không. Sau đây là bảng tóm tắt:

## Lục Giáp Bát Quái

CAN \ CHI	TÍ	SỬU	DẦN	MỆO	THÌN	TỊ	NGỌ	MÙI	THÂN	ĐẬU	TUẤT	HỢI
GIÁP	☳ 3		☱ 8		☲ 4		☵ 9		☶ 2		☴ 6	
ẤT		4		9		5		1		3		7
BÍNH	8		5		1		6		2		4	
ĐINH		9		6		2		7		3		5
MẬU	6		1		7		3		8		4	
KỶ		7		2		8		4		9		5
CANH	6		8		3		9		5		1	
TÂN		7		9		4		1		6		2
NHÂM	3		8		1		5		2		7	
QUÍ		4		9		2		6		3		8

Ví dụ 1: Hãy tìm cung mệnh của tuổi Kỷ Sửu, Giáp Thân.

- Ta biết, Kỷ Sửu thuộc về họ Giáp Thân. Công thức: "Giáp Thân Khôn" nên:

- Tuổi Giáp Thân có cung sinh là Khôn 2 ☷

- Tuổi Kỷ Sửu có cung Sinh là Đoài 7 ☱

Hai tuổi này có đặc điểm như thế nào? Đáp: Trạch thuộc Kim; Khôn thuộc Thổ. Nên ghép thành quẻ, ta có ☱☷ Địa Trạch Lâm = đại dã: Lớn đó. Nhưng lời quẻ nói: phải cẩn thận cho lắm, chứ 8 tháng nữa ắt có chuyện phiền. Căn cứ vào lúc nào mà biết là 8 tháng? Từ khi hai bên liên hệ với nhau.

Nếu tọa Khôn hướng Đoài ☱☷ = Trạch Địa Tụy = Tụ dã: là tụ họp. Hai bên gặp nhau trong dịp đông người, phải nhường nhịn cân nhắc nếu không thì xảy ra việc tranh giành. Hai tuổi này làm vợ chồng thì... khó ở đời!

Vd2: Tuổi Đinh Sửu với năm Mậu Thìn? (Bạn tự giải đáp).

*Tam nguyên cứu vận*

Đây là một chi tiết khác của phái "Huyền Không học". Phái này chủ trương dùng Cung Phi để tính toán sự lạnh dữ.

Một Nguyên là 60 năm. Tam Nguyên là 180 năm. 60 năm đầu là Thượng Nguyên, 60 năm giữa là Trung Nguyên, 60 năm cuối là Hạ Nguyên.

Tại sao có lệ 180 năm? Bởi vì một Hoa Giáp là 60 năm không đáp ứng được cử cung (8 quái cộng với Ngũ Trung Cung). Bội số chung nhỏ nhất của 60 và 9 là 180.

Thế nào gọi là Cửu Vận? Mỗi Nguyên chia làm 3 Vận (mỗi Vận là 20 năm). Vậy 3 Nguyên là 9 Vận. Cách chia này có vẻ mới mẻ (vì thường là, các đơn vị cuối cùng bao giờ cũng chia chẵn cho 3, vd: 12 (Chi), 15 (tiết), 60 (Hoa Giáp)... Đây là các nhà phong thủy đời Mạt Thanh muốn có một phát minh gì mới để góp mặt với tiên nhân, vì họ cho rằng nay mai gì họ cũng là... cổ nhân! Họ truy nguyên từ năm 2697 trước Công Nguyên là năm Hoàng Đế nguyên niên, đó là năm đầu của Hạ Nguyên (?). Hỏi căn cứ vào đâu mà gọi năm đó là năm đầu của Hạ Nguyên, thì không ai trả lời được... Từ Hoàng Đế cho cách nay là 4697 năm, con số này chưa chắc đã chính xác. Các sử liệu Trung Quốc chưa nắm rõ được bao nhiêu đời vua chính thống từ đời Hoàng Đế đến giờ. Người ta chỉ dựa theo sự tính toán của học giả Thiệu Khang Tiết (Thiệu Ung – đời Tống) mà kê cứu vậy thôi. Trừ 60 năm của Hạ Nguyên ra ta bắt đầu trở lại chu trình của Thượng Nguyên là 4637 năm. Từ đó đến nay có 25 lần 180 năm (tam nguyên) còn dư 137 năm, nghĩa là 2000 – 137 – 1863 tức là hết năm cuối cùng của Hạ Nguyên, qua năm sau là năm Giáp Tý 1864 lại khởi đầu cho Thượng Nguyên. Những nhà Huyền học sau đời Gia Tĩnh lấy Hoàng Trị năm thứ 17 tức Giáp Tý 1504 là năm đầu Thượng Nguyên. Những nhà Huyền học đời Tam Quốc (229 – 280) như Trịnh Huyền, Ngu Phiên, Lục Tích lấy năm 64 (Giáp Tý, Minh Đế nhà Hậu Hán năm thứ 8) làm Thượng Nguyên năm đầu. Nhưng tại sao mỗi thời kỳ lại có một vòng Tam Nguyên? Thường thì người ta dự đoán cho đời sau. Ví dụ, những nhà Huyền học của cuối thế kỷ 19 lấy vòng Tam Nguyên 1864 + 180 = năm 2044 là hết vòng Hạ Nguyên. Người đời sau bắt đầu năm Giáp Tý 2044 làm năm

dầu của Thượng Nguyên trở lại.

Có điều ta để ý, chỉ có các nhà phong thủy đời Mãn Thanh mới chia ra mỗi vận là 20 năm (số không chia hết cho 3). Các học giả đương đại đang khai triển học thuyết này (sẽ bàn sau).

Nhưng, có một Dịch gia cự phách thời Tây Hán là tổ sư sáng lập ra Phi Cung Học Phái, đó là Kinh Phòng (-77 - -37) thì cũng chỉ nói đến Đại Chu Thiên 180 năm, chia làm ba Tiểu Nguyên, mỗi tiểu là 60 năm, 60 năm đầu gọi Thượng Nguyên; giữa là Trung Nguyên, cuối là Hạ Nguyên. 3 Đại Chu Thiên gọi là một Vận = 540 năm, không hề có mỗi vận là 20 niên. Đến thời Trung Hoa Dân Quốc, học giả Thẩm Trúc Nhung biên tập, hiệu đính ra thành tác phẩm của mình, lấy tên là Trạch Vận Tân Án. Trên cơ sở khoa học, cũng có chỗ thích đáng, có điều tác giả "lấy chuyện qua rồi để dẫn giải", "không dám" tiên đoán trước một lời.

Xem lại Dịch học đời Tống, thật là thời kỳ bách hoa tranh mị, các học giả lỗi lạc như Trình Di, Trình Hiệu, Chu Hi, Trần Đoàn, Thiệu Ung, Âu Dương Tu... tranh nhau viết về Dịch, mỗi người bàn mỗi kiểu, không thống nhất nhưng lại bổ sung cho nhau. Trong đó, Thiệu Ung là một học giả uyên thâm, đầy đủ công lực qua phong cách sáng tạo.

Ta biết nấc thang của một năm trung bình:

1 năm = 360 ngày để chia đủ cho 12 tháng, và trình tự của nó như sau:

1 năm = 12 tháng; 1 tháng = 30 ngày; 1 ngày = 12 giờ.

Thiệu Khang Tiết theo đó mà lập (trong Hoàng Cực Kinh Thế):

1 nguyên = 12 hội; 1 hội = 30 vận; 1 vận = 12 thế

Đó là mẫu đồng dạng của năm thế gian. Tính ra =

1 năm = 360 ngày = 4320 giờ.

Còn 1 nguyên = 360 thế = 4320 vận, có khác gì nhau.

Ông Thiệu còn nói: "Một nguyên ấy cũng chỉ là một ngày của vũ trụ".

Ta có quyền hiểu, 1 năm vũ trụ = 360 nguyên =  $360 \times 4320 = 1555200$  thế =  $1555200 \times 12 = 18662400$  vạn.

Nhưng 1 vạn = 30 năm thường, vậy 1 năm vũ trụ = 559.872.000 năm # 560 triệu năm. Và 1 nguyên của Thiệu Khang Tiết =  $4320 \times 30 = 129600$  năm.

• Một năm vũ trụ là 560 triệu năm thường, nếu kể nguyên của vũ trụ thì biết bao nhiêu? Bạn có thể tính ra, con số đó hơn bảy vạn tỷ năm! Không hiểu các học giả đời sau nghĩ thế nào mà dám tính: “Tổ tiên của loài người tính đến năm 1946 chỉ được 47342 năm” (Nguyễn Mạnh Báo, Kỳ Môn Độn Giáp, trang 50). Ông còn nói: “Trời bắt đầu mở hội Tí đến nay 68942 năm. Đất thành ở hội Sửu 58142 năm”! Nhưng chưa chắc đó là Nguyên vũ trụ đầu tiên. Thử cho đó là Nguyên đầu tiên, trời mở hội Tí, Đất Thành hội Sửu, Người sinh ở hội Dần, cho rằng ta đang ở 1/3 hội Dần, thì Trời Đất đã thành lập bao nhiêu tỉ năm rồi!

Trở lại vấn đề cung Phi, bao nhiêu sách vở đều nói rằng, muốn xét lành dữ, cát nhà, khai trương, coi tuổi vợ chồng... không được dùng cung Sinh, mà chỉ nên dùng cung Phi!

Họ còn đưa ra, cùng một năm sinh, cung Phi của đàn ông riêng, cung Phi của đàn bà riêng, thậm chí cũng rất khác với cung Phi của Chương Môn “Phi Cung Học Phái” Kinh Phòng!

Sách vở về Tướng Thuật, Phong Thủy, Bốc Phệ... ở trong nước, nước ngoài chưa thấy quyển nào nói về nguồn gốc cung Phi ấy, họ cứ mặc nhiên mà chấp nhận như một tín đồ ngoan đạo!

Ngoài ra, cung Phi của đàn ông thì tính ngược, cung Phi của đàn bà thì tính thuận.

Sách “Trạch Vận Tân Án” của Thẩm Trúc Nhưng cũng lầm lũi lấy cung Phi của đàn ông làm cung Sinh của thiên nhiên, không một lời giải thích. Giả sử có một bà đứng ra cất nhà, ông Thẩm vẫn dùng cung Phi đàn ông như thường!

Bất kỳ một nhà biên khảo nào có lương tâm cũng đều lấy sự thật làm căn cứ. Sự thật ấy dựa trên sự hợp lý, trong sáng

và có luận lý (logiquement), không thể áp đặt một cách giáo điều. Con của Thiệu Ung là Thiệu Thấm, cũng là nhà Dịch học lỗi lạc, lại phê phán cha mình: “Con số vụn vặt, vô dụng! Lấy số làm tượng thì bất thông...”! Phải có gì khúc chiết, minh kiến, mới gọi là viết!

### B. I Biểu tra năm âm dương lịch trước C.N

CAN\ CHI	TÍ	SỬU	DẦN	MỆO	THÌN	TI	NGO	MÙI	THÂN	DẬU	TUẤT	HỢI
GIÁP	57		7		17		27		37		47	
ẤT		56		6		16		26		36		46
BÍNH	45		55		5		15		25		35	
ĐINH		44		54		4		14		24		34
MẬU	33		43		53		3		13		23	
KỶ		32		42		52		2		12		22
CANH	21		31		41		51		1		11	
TÂN		20		30		40		50		0		10
NHÂM	09		19		29		39		49		59	
QUÍ		08		18		28		38		48		58

Bạn lấy năm DL trước Công Nguyên chia cho 60, dư số là bao nhiêu tra trên bảng này thì thấy năm Can Chi. vd:

- Kinh Dương Vương nước ta lập quốc năm 2879 trước CN, AL là năm gì?

Lấy 2879: 60 = 47 + (Dư số 59). Tra 59, ta thấy đó là năm Nhâm Tuất.

- Hoàng Đế nguyên niên là năm - 2697 là năm gì?

Lấy 2697 chia cho 60, có dư số là 57, đó là năm Giáp Tí.

- Tần Thủy Hoàng thống nhất thiên hạ năm -221 là năm gì?

Lấy 221 chia cho 60 có dư số là 41, đó là năm Canh Thìn.



**B. II Cung Phi Thượng Nguyên  
từ Giáp Tí 1864 đến Quý Hợi 1923**

NĂM DƯƠNG	NĂM GIÁP	CUNG PHI		NĂM DƯƠNG	NĂM GIÁP	CUNG PHI		NĂM DƯƠNG	NĂM GIÁP	CUNG PHI	
		NAM	NỮ			NAM	NỮ			NAM	NỮ
1864	Giáp Tí	1	5	1874	Giáp Tuất	9	6	1884	Giáp Thân	8	7
1865	Ất Sửu	9	6	1875	Ất Hợi	9	7	1885	Ất Dậu	7	8
1866	Bính Dần	8	7	1876	Bính Tí	8	8	1886	Bính Tuất	6	9
1867	Đinh Mão	7	8	1877	Đinh Sửu	7	9	1887	Đinh Hợi	5	1
1868	Mậu Thìn	6	9	1878	Mậu Dần	6	1	1888	Mậu Tí	4	2
1869	Kỷ tị	5	1	1879	Kỷ Mão	5	2	1889	Kỷ Sửu	3	3
1870	Canh Ngọ	4	2	1880	Canh Thìn	4	3	1890	Canh Dần	2	4
1871	Tân Mùi	3	3	1881	Tân Tị	3	4	1891	Tân Mão	1	5
1872	Nhâm Thân	2	4	1882	Nhâm Ngọ	2	5	1892	Nhâm Thìn	9	6
1873	Quý Dậu	1	5	1883	Quý Mùi	1	6	1893	Quý Tị	8	7
1894	Giáp Ngọ	7	8	1904	Giáp Thìn	6	9	1914	Giáp Dần	5	1
1895	Ất Mùi	6	9	1905	Ất Tị	5	1	1915	Ất Mão	4	2
1896	Bính Thân	5	1	1906	Bính Ngọ	4	2	1916	Bính Thìn	3	3
1897	Đinh Dậu	4	2	1907	Đinh Mùi	3	3	1917	Đinh Tị	2	4
1898	mậu Tuất	3	3	1908	Mậu Thân	2	4	1918	Mậu Ngọ	1	5
1899	Kỷ Hợi	2	4	1909	Kỷ Dậu	1	5	1919	Kỷ Mùi	9	6
1900	Canh Tí	1	5	1910	Canh Tuất	9	6	1920	Canh Thân	8	7
1901	Tân Sửu	9	6	1911	Tân Hợi	8	7	1921	Tân Dậu	7	8
1902	Nhâm Dần	8	7	1912	Nhâm Tí	7	8	1922	Nhâm Tuất	6	9
1903	Quý Mão	7	8	1913	Quý Sửu	6	9	1923	Quý Hợi	5	1

**B.III Cung Phi Trung Nguyên**  
từ Giáp Tý 1924 đến Quý Hợi 1983

NĂM DƯƠNG	NĂM GIÁP	CUNG PHI		NĂM DƯƠNG	NĂM GIÁP	CUNG PHI		NĂM DƯƠNG	NĂM GIÁP	CUNG PHI	
		NAM	NỮ			NAM	NỮ			NAM	NỮ
1924	Giáp Tý	4	2	1934	Giáp Tuất	3	3	1944	Giáp Thân	2	
1925	Ất Sửu	3	3	1935	Ất Hợi	2	4	1945	Ất Dậu	1	
1926	Bính Dần	2	4	1936	Bính Tí	1	5	1946	Bính Tuất	9	
1927	Đinh Mão	1	5	1937	Đinh Sửu	9	6	1947	Đinh Hợi	8	
1928	Mậu Thìn	9	6	1938	Mậu Dần	8	7	1948	Mậu Tí	7	
1929	Kỷ tị	8	7	1939	Kỷ Mão	7	8	1949	Kỷ Sửu	6	
1930	Canh Ngọ	7	8	1940	Canh Thìn	6	9	1950	Canh Dần	5	
1931	Tân Mùi	6	9	1941	Tân Tị	5	1	1951	Tân Mão	4	
1932	Nhâm Thân	5	1	1942	Nhâm Ngọ	4	2	1952	Nhâm Thìn	3	
1933	Quý Dậu	4	2	1943	Quý Mùi	3	3	1953	Quý Tị	2	
1954	Giáp Ngọ	1	5	1964	Giáp Thìn	9	6	1974	Giáp Dần	8	
1955	Ất Mùi	9	6	1965	Ất Tị	8	7	1975	Ất Mão	7	
1956	Bính Thân	8	7	1966	Bính Ngọ	7	8	1976	Bính Thìn	6	
1957	Đinh Dậu	7	8	1967	Đinh Mùi	6	9	1977	Đinh Tị	5	
1958	mậu Tuất	6	9	1968	Mậu Thân	5	1	1978	Mậu Ngọ	4	
1959	Kỷ Hợi	5	1	1969	Kỷ Dậu	4	2	1979	Kỷ Mùi	3	
1960	Canh Tí	4	2	1970	Canh Tuất	3	3	1980	Canh Thân	2	
1961	Tân Sửu	3	3	1971	Tân Hợi	2	4	1981	Tân Dậu	1	
1962	Nhâm Dần	2	4	1972	Nhâm Tị	1	5	1982	Nhâm Tuất	9	
1963	Quý Mão	1	5	1973	Quý Sửu	9	6	1983	Quý Hợi	8	

**B.IV Cung Phi Hạ Nguyên**  
từ Giáp Tý 1984 đến Quý Hợi 2043

NĂM DƯƠNG	NĂM GIÁP	CUNG PHI		NĂM DƯƠNG	NĂM GIÁP	CUNG PHI		NĂM DƯƠNG	NĂM GIÁP	CUNG PHI	
		NAM	NỮ			NAM	NỮ			NAM	NỮ
1984	Giáp Tý	7	8	1994	Giáp Tuất	6	9	2004	Giáp Thân	5	1
1985	Ất Sửu	6	9	1995	Ất Hợi	5	1	2005	Ất Dậu	4	2
1986	Bính Dần	5	1	1996	Bính Tí	4	2	2006	Bính Tuất	3	3
1987	Đinh Mão	4	2	1997	Đinh Sửu	3	3	2007	Đinh Hợi	2	4

1988	Mậu Thìn	3	3	1998	Mậu Dần	2	4	2008	Mậu Tị	1	5
1989	Kỷ tị	2	4	1999	Kỷ Mão	1	5	2009	Kỷ Sửu	9	6
1990	Canh Ngọ	1	5	2000	Canh Thìn	9	6	2010	Canh Dần	8	7
1991	Tân Mùi	9	6	2001	Tân Tị	8	7	2011	Tân Mão	7	8
1992	Nhâm Thân	8	7	2002	Nhâm Ngọ	7	8	2012	Nhâm Thìn	6	9
1993	Quý Dậu	7	8	2003	Quý Mùi	6	9	2013	Quý Tị	5	1
2014	Giáp Ngọ	4	2	2024	Giáp Thìn	3	3	2034	Giáp Dần	2	4
2015	Ất Mùi	3	3	2025	Ất Tị	2	4	2035	Ất Mão	1	5
2016	Bính Thân	2	4	2026	Bính Ngọ	1	5	2036	Bính Thìn	9	6
2017	Đinh Dậu	1	5	2027	Đinh Mùi	9	6	2037	Đinh Tị	8	7
2018	mậu Tuất	9	6	2028	Mậu Thân	8	7	2038	Mậu Ngọ	7	8
2019	Kỷ Hợi	8	7	2029	Kỷ Dậu	7	8	2039	Kỷ Mùi	6	9
2020	Canh Tị	7	8	2030	Canh Tuất	6	9	2040	Canh Thân	5	1
2021	Tân Sửu	6	9	2031	Tân Hợi	5	1	2041	Tân Dậu	4	2
2022	Nhâm Dần	5	1	2032	Nhâm Tị	4	2	2042	Nhâm Tuất	3	3
2023	Quý Mão	4	2	2033	Quý Sửu	3	3	2043	Quý Hợi	2	4

### Ghi chú:

a) 1= Khâm, 2= Khôn, 3= Chấn, 4= Tốn, 5= Trung Cung, 6= Càn, 7= Đoài, 8= Cấn, 9= Ly.

b) Nam 5 Trung Cung = Khôn 2, Nữ 5 Trung Cung = Cấn 8

c) Vòng Tam Nguyên 2004 – 2223 lập lại vòng Tam Nguyên này.

#### \* Thứ tự giải thích về cung Phi

a) Nhận xét cung Phi qua bảng Tam Nguyên cung Phi: Ba bảng Tam Nguyên cung Phi trên đây có những tính chất như sau:

- Suốt 180 năm liên tục thì cung Phi của Nam cũng liên tục từ thứ 180 trở lên đến thứ nhất, qua bao nhiêu lần đổi niên Giáp, nó vẫn giữ tính liên tục đều, khác với cung Sinh, mỗi lần đổi niên Giáp cung Sinh thay đổi vị trí đang có của mình.

- Suốt 180 liên tục thì cung Phi của Nữ cũng liên tục một

cách thứ tự từ trên cùng đến cuối cùng, dù bao lần đổi niên Giáp nó vẫn giữ tính liên tục đều, khác với cung Sinh.

- Giữa cung Phi Nam và Nữ chỉ gặp nhau ở Chấn Tam trong mỗi Giáp. Tất nhiên kẻ xuôi người ngược không bao giờ gặp nhau đến 2 lần trong cùng một Giáp.

- Cung Phi giữa Nam và Nữ có tổng số luôn luôn là 6. Ví dụ: Cung Phi của Nam là A, cung Phi của Nữ là B, thì  $A + B = 6$ . Lần sau nếu cung Phi của Nam là B thì buộc cung Phi của Nữ là A. Nếu lớn hơn 6, thì  $A + B = 15 = 1 + 5 = 6$ . Không bao giờ có ngoại lệ. Điều này để giải thích, tại sao cung Phi của Nam Nữ gặp nhau ở tại Chấn 3.

- Từ điều kiện trên nếu ta biết một trong hai cung Phi của Nam hoặc Nữ thì ta biết ngay cung còn lại. Ví dụ cung Phi của Nữ sinh năm Tân Sửu (1961) là Tốn (ta ngầm hiểu rằng Tốn là "4"), thì cung Phi của Nam ắt là "2" tức là Khôn. Hoặc cung Phi của Nam là 9 (tức Ly) thì ta biết ngay cung Phi của Nữ là Càn (6).

- Ta xem 6 Giáp ở Thượng Nguyên:

Giáp Tí	Giáp Tuất	Giáp Thân	A
Giáp Ngọ	Giáp Thìn	Giáp Dần	B

6 Giáp ở Trung Nguyên:

Giáp Tí	Giáp Tuất	Giáp Thân	C
Giáp Ngọ	Giáp Thìn	Giáp Dần	D

6 Giáp Hạ Nguyên:

Giáp Tí	Giáp Tuất	Giáp Thân	E
Giáp Ngọ	Giáp Thìn	Giáp Dần	F

Ta thấy:

- 3 Giáp đầu của Thượng Nguyên bằng 3 Giáp sau của Trung Nguyên theo cột:  $A = D$

- 3 Giáp sau của Thượng Nguyên bằng 3 Giáp đầu của Hạ Nguyên theo cột:  $B = E$

b) Khởi thủy của cung Phi: Cung Phi là do nhà Dịch học

uyên súc Kinh Phòng thời Tây Hán sáng tạo. Nó căn cứ trên sự tiêu trường (tức là “tiêu tức”) của các quái mà lập nên.

Lấy từ Bát Thuần Quái, trải qua 10 lần biến (thập thế biến = 10 đời biến) mới thành một cung Phi. Những nhà Dịch học từ đời Hán về sau coi Kinh Phòng là một trong những tổ sư của Dịch lý.

- *Quẻ Du Hồn*: từ Sơ hào biến đến hào 5 của một bản quái (không bao giờ biến hào 6) gọi là 5 đời biến. Quay trở lại biến hào 4 (là 6 đời biến), thành quái “Du Hồn”.

Ví dụ: ☰ qua 5 đời biến ☱ (Bác) => ☳ (Tấn) qua sáu đời biến là quẻ “Du Hồn”.

Người ta nói: “Tấn là quẻ Du Hồn của Càn”.

- Từ quẻ “Du Hồn biến 3 đời nội quái (tức 9 đời biến. Xin nhớ: mỗi đời biến cho một quái khác nhau), thành ra quẻ “Qui Hồn”.

Ví dụ => ☰ ☱ Du Hồn => ☱ Qui Hồn (Đại Hữu)

Người ta nói: “Đại Hữu là quẻ Qui Hồn của Càn”.

















Que Phi: Biến hào nhị của quẻ Qui Hồn thành ra quẻ Phi (Mười đời biến).

Ví dụ: ☱ => ☱ => ☱ thuần Ly = quẻ Phi của Càn



Vì Càn người ta gọi là cung Càn, nên Phi của Càn được gọi là cung Phi. “Hán Thượng Dịch Truyện” nói: “Phàm quẻ hiện rõ gọi là Phi. Phi là mới đến”. Từ Ngang (Thanh) viết “Kinh Thị Dịch Truyện Tiên” nói: “Vì có Âm Dương Tiêu Trường mới có Phi – Phục. Hiến là Phi, Ân là Phục. Biến hóa không cùng. Cung Phi chứa cả Âm Dương, Can Chi, Ngũ Hành, Ngũ Tinh, Tứ Khí, Lục Thân... giúp vào việc bói toán, kinh nghiệm...”. “Các nhà Dịch học thời Tam Quốc dựa vào Phi mà cắt nghĩa lại Dịch”.

Từ cách định nghĩa của Phi ở trên, ta suy ra phép biến một cách đơn giản như sau:

Lấy một trong tám Quái kép, chỉ cần biến Hào nhị và Hào ngũ 1 lần là xong. Sau đây là bảng biến cung Phi từ Bát Quái:

CUNG BÁT QUÁI			CUNG PHI		
KHÂM		- 1		- 2	KHÔN
KHÔN		- 2		- 1	KHÂM
CHẤN		- 3		- 7	ĐOÀI
TÔN		- 4		- 8	CÀN
CÀN		- 6		- 9	LY
ĐOÀI		- 7		- 3	CHẤN
CẤN		- 8		- 4	TÔN
LY		- 9		- 6	CÀN

\* Nhận xét:

Tám cặp quái này có tính cách Phi, Phục (Bay và Trở lại) lẫn nhau (chỉ riêng trường hợp đối hai hào. Thật ra một quẻ gọi là Phục, khi nó biến đổi toàn diện của quẻ đó, nghĩa là hào dương biến thành âm, và ngược lại. Ví dụ quẻ  thì phục là . Một quẻ biến lần nhất là Phi, biến lần II là trở lại với chính nó. Nên nói: *A biến thành B thì B biến thành A.*

Với số thứ tự của Chánh Quái 1, 2, 3, 4, 6, 7, 8, 9 thì Phi không có một thứ tự nào cả. Nếu sắp Phi cho có thứ tự, thì chánh quái sẽ không thứ tự. Do đó, so sánh với 3 bảng cung Phi trên kia (nên chọn cung Phi của Nam), thì nó sẽ không ở trong một hệ thống nào. Bạn xem từng năm một của cung Sinh (tức là bảng Lục Giáp Bát Quái) xem năm đó thuộc Quái gì, rồi nhìn sang bảng Cung Bát Quái, cung Phi cho nhớ “mặt quẻ”

đoạn đối chiếu với 3 băng cung Phi (tức đối chiếu từng năm) mà tìm lấy sự giống nhau.

Ta để ý điều này, trong khoảng 60 năm Giáp Tý của cung sinh, thì bất kỳ Giáp Tý nào cũng chỉ có một băng đó thôi, còn bên cung Phi phải đến 3 Giáp Tý mới trở lại vị trí cũ, dù thấy có sự không hợp nhau.

Để cho gọn, độc giả chỉ dùng Bát Quái đơn đối sang cung Phi cũng đủ (đối hào giữa). Ta có:

☰ 1 đối thành ☷ 2

☷ 2                      ☰ 1

☷ 3                      ☱ 7

☱ 4                      ☷ 8

☷ 6'                      ☱ 9

☱ 7                      ☷ 3

☱ 8                      ☱ 4

☱ 9                      ☱ 6

Hệ thống cung Phi chúng ta đang có trong tay với cung Phi của Kinh Phòng ta không rõ sự liên hệ của nó như thế nào, không thấy bộ sách chính thống nào nói đến vấn đề này. Tác giả vẫn để tâm vấn đề này, khi nào tìm ra manh mối sẽ có dịp thông báo cho độc giả biết, nhất là những kỳ tái bản.

Bạn đang có băng cung Sinh và cung Phi, vậy chúng ta thử theo dõi:

NĂM	CUNG SINH	CUNG PHI		GHI CHÚ
Giáp Tý	Chấn 3	Đoài 7	Hạ Nguyên	<ul style="list-style-type: none"> <li>• Nhờ Thượng, Trung, Hạ nguyên ta tìm được năm Dương lịch.</li> <li>• Mọi cung Phi của Nam dùng làm cung Phi Tự nhiên.</li> <li>• Công thức tổng quát của mọi bộ môn trong phong thủy "Nam tá, Nữ hựu. Tá nghịch, hựu thuận". Nên cung Phi của Nam từ dưới tính lên, theo chiều Đông Chí đến Hạ Chí. Đó là chiều Dương.</li> <li>• Bảng bên chỉ đối chiếu với Cung Phi của Nam.</li> <li>• 180 cung Phi chỉ tương phùng được 18 năm. Nhưng cần gì? Chỉ cần một năm tương hợp đủ tính ra bảng Cung Phi 180 năm Nam - Nữ.</li> </ul>
Bính Tý	Cấn - 8	Tốn 4	Hạ Nguyên	
Nhâm Tý	Chấn - 3	Đoài 7	Thượng Nguyên	
Đinh Sửu	Ly 9	Càn 6	Thượng Nguyên	
Kỷ Sửu	Đoài 7	Chấn 3	Thượng Nguyên	
Tân Sửu	Đoài 7	Chấn 3	Trung Nguyên	
Bính Dần	Trung Cung 5 - Khảm 1	Khôn 2	Trung Nguyên	
Kỷ Mão	Khôn - 2	Khảm 1	Hạ Nguyên	
Mậu Thìn	Đoài 7	Chấn 3	Hạ Nguyên	
Tân Tỵ	Tốn 4	Cấn 8	Hạ Nguyên	
Mậu Ngọ	Chấn 3	Đoài 7	Hạ Nguyên	
Đinh Mùi	Đoài 7	Chấn 3	Trung Nguyên	
Quý Mùi	Càn 6	Ly - 9	Thượng Nguyên	
Ất Dậu	Chấn 3	Đoài - 7	Thượng Nguyên	
Đinh Dậu	Chấn 3	Đoài 7	Thượng Nguyên	
Quý Dậu	Chấn 3	Đoài 7	Hạ Nguyên	
Giáp Tuất	Càn 6	Ly 9	Thượng Nguyên	
Nhâm Tuất	Đoài 7	Chấn 3	Hạ Nguyên	

c) Một công thức vừa để tính cung Phi vừa để biết Cát Hung:

*Tiên Khảm phùng Khôn "Khẩu Thiệt" lai  
 Nhược phùng Cấn Tốn khắp "Bi Ai"  
 Càn Ly nhị vị tương "Giao Chiến"  
 Đoài Chấn song cung tung "Thất Tài"*



- 2 người có cung Phi Khâm và Khôn kết làm phu thê với nhau e “cơm không lành canh không ngọt”. Mỗi người hãy vì nhau một chút.

- 2 người có cung Phi Cấn Tốn kết làm phu phụ e khó khăn. Hãy cẩn thận cho lắm.

- 2 người có cung Phi Càn Ly mà vầy duyên cầm sắt e xung đột nhau hoài. Ông chồng phải nhịn bà xã là thượng sách. Đừng coi thường, đây là cái văn minh lớn nhất của nhân loại, giống Cái bao giờ cũng có quyền hơn giống Đực.

- 2 người có cung Phi Đoài Chấn mà vầy duyên... Can lệ, sẽ có nhiều lần tổn thất về tiền bạc.

- Một người tuổi Mậu Thân (cung Sinh là Bát Cấn, nhưng không cần xét) cung Phi là Khôn cho đàn ông, và là Khâm cho đàn bà, thì đàn ông nên tránh những năm có cung Phi là Khâm như năm Mậu Tý 2008... Đàn bà có cung Phi là Khâm, nên tránh những năm có cung Phi là Khôn 2 (Tin hay không tùy bạn. Nếu người chân chính thì tự tin mình nhiều hơn bất kỳ một tha lực nào).

- Bốn câu trên cũng là công thức biến đổi cung Bát Quái ra cung Phi theo Kinh Phòng.

d) Cách tính cung Phi không qua sách vở: Tất nhiên ta không dùng công thức Kinh Phòng (vì cung Phi hiện dùng không phải là cung Phi của Kinh Phòng thuần túy). Bạn để ý điều này, tuy là Bát Quái nhưng lại đến Cửu Cung. Vậy cứ 9 năm nó lặp lại như trước. Ta lấy cung Phi nữ tính thuận cho dễ. Vd Giáp Tý 1864 dùng phương pháp bỏ 9 (tức:  $1+8+6+4 = 1$ ), ta thấy tổng các số đó là 1 thì với nữ cung Phi là 5. Năm nào có tổng là 1, nữ có cung 5; tổng số là 2 nữ có cung 6, tổng số là 3 nữ có cung 7... như vậy thì rắc rối. Chi bằng bạn lấy Năm đó cộng thêm 4 rồi chia 9 để lấy số dư (chia 9 cũng như cộng bỏ 9), dư số là bao nhiêu thì cung Phi là số đó.

Vì dụ: Số dư của phép bỏ 9 là 7 (Đoài) thì Phi nam là 8

Số dư là 5, Phi nam là 1

Số dư là 6, Phi nam là 9

(Việc này đã nói ở trên rồi)

Ví dụ 2, tìm cung Phi của nam sinh năm 1981, ta có:

$1981 + 4 = 5$  (của nữ), cung Phi của nam là 1. Khâm.

Tìm cung Phi của nam sinh năm 1441 (năm sinh của nhà Toán học kiêm Dịch lý Lương Thế Vinh):  $1441 + 4 = 5$  (của nữ), của nam là 1.

Cung Phi của Trần Cao Vân 1866:  $1+8+6+6+4 = 7$  (của nữ),  $15-7 = 8$

Cung Phi của cụ Trần là 8 Cấn...

• Người ta dùng cung Phi trong mọi công việc: cất nhà, hôn nhân, khai trương, tương kiến, chôn cất... Xin hẹn đến phần Dương Trạch (nhà cửa) chúng ta sẽ bàn vấn đề này kỹ hơn. (Muốn tính cung Phi, năm, Can Chi, ta đổi ra năm Dương lịch rồi tính).

• Vì thời gian có tính chất tuần hoàn (périodique) còn lịch sử thì "ngầm" có tính chất tuần hoàn, có nghĩa là ai tinh ý sẽ thấy lịch sử lặp lại một cách đồng dạng. Ta có thể lập một đồ biểu Tam Nguyên, đồng hóa là một năm với đầy đủ 24 Tiết, để xem đường mạch của Khí chạy qua những trọng huyết nào.

e) Đường biểu diễn của một Đại Chu Thiên (Tam Nguyên)

- Một Đại Chu Thiên coi như một năm có 12 tháng (mỗi tháng gồm 2 tiết, và mỗi tháng là 15 năm thường:

- Tháng Giêng: Lập Xuân, Vô Thủy: từ 1864 đến 1879

- Tháng Hai: Kinh Trập, Xuân Phân: từ 1880 đến 1894

- Tháng Ba: Thanh Minh, Cốc Vũ: từ 1895 đến 1909

- Tháng Tư: Lập Hạ, Tiểu Mãn: 1910 đến 1924

- Tháng Năm: Mang Chủng, Hạ Chí: 1925 đến 1939

- Tháng Sáu: Tiểu Thử, Đại Thử: 1940 đến 1954

- Tháng Bảy: Lập Thu, Xử Thử: 1955 đến 1969

- Tháng Tám: Bạch Lộ, Thu Phân: 1970 đến 1984

- Tháng Chín: Hàn Lộ, Sương Giáng: 1985 đến 1999

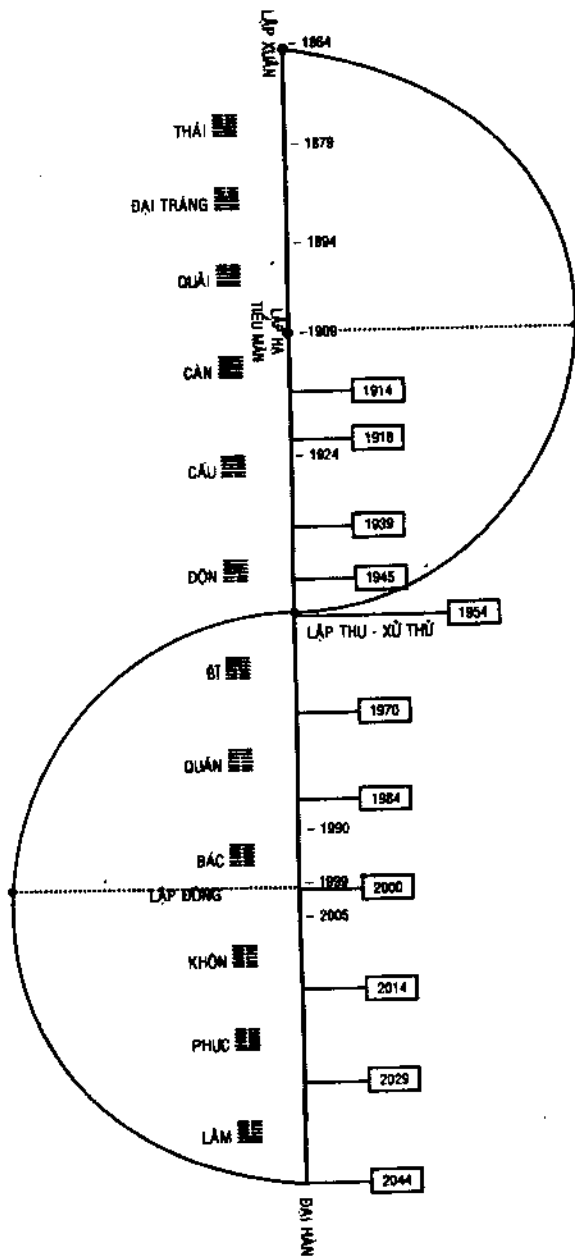

- Tháng Mười: Lập Đông, Tiểu Tuyết: 2000 đến 2014.
- Tháng Mười Một: Đại Tuyết Đông Chí: 2015 đến 2029.
- Tháng Chạp: Tiểu Hàn, Đại Hàn: 2030 đến cuối năm 2043.

Ngay tại Tiểu Thử, Đại Thử là thời điểm nóng nhất của một năm. Tiểu Hàn, Đại Hàn thời tiết lạnh nhất của một năm. Thời tiết êm đềm, đẹp trời là Xuân Phân và Thu Phân. Lập Hạ, Tiểu Mãn là khơi mào cái nóng. Lập Đông, Tiểu Tuyết là khơi mào cái lạnh. Chiến tranh thế giới 1914 - 1918 nằm trong Tiết Lập Hạ. Chiến tranh thế giới 1939 - 1945 trong tiết Tiểu Thử. Đại Thử trở đi có ổn định...

Từ giữa thế kỷ 19 trở đi, phong trào tìm kiếm thuốc địa của người Tây phương đến hồi cực thịnh. Giai đoạn này súng đạn cơ khí đang lên ngôi. Những cường quốc kinh tế và khoa học ngày càng phát triển đến giữa thế kỷ 20 là đại đỉnh (Quê Càn = 1909 - 1924. Giữa thế kỷ 20 - 1916 là cực Đại). Lúc này là giữa cuộc Thế chiến 1914 - 1918.

Từ Quê Cầu (gặp gỡ, giao thoa) trở đi các nước nhược tiểu đang trên đà phát triển, nhưng không dễ gì các nước mạnh dễ vên. Bên phe nhược tiểu giành lại quyền tự chủ, còn bên các cường quốc cố tình đàn áp triệt hạ. Dù Hội Quốc Liên ra đời cũng không thể ngăn chặn được tham vọng cuồng bạo của các cường quốc. Bản thân của Hội Quốc Liên cũng là phe nhóm của các cường quốc. Sự ép gã miễn cưỡng ấy cũng chỉ một giai đoạn củng cố của những kẻ có tham vọng, rồi bắt đầu có cuộc xung đột từ trong nội bộ của các cường quốc bộc phát. Đó là thời gian của thế Độn (1939 - 1954).

Độn có nghĩa là sự "thoái lui". Thoái lui là cả một hình ảnh bi tráng. Mạnh cũng thoái mà yếu cũng thoái. Rõ ràng Độn là 2 hào âm ở dưới và 4 hào dương ở trên. Nhưng rồi Âm ngày càng trưởng, Dương ngày càng tiêu. Thoái lui của kẻ mạnh bởi vì họ không còn sức để áp bức. Kẻ yếu thoái lui là để lấy đà tiến tới.

Bắt đầu tiết Lập Thu, thì các nhiệt bức của mùa hạ đã qua

roi. Từ quê Bì tới Khôn. Dương tiêu Âm trường. Quê Khôn tư lệnh từ năm 2000 – 2014. Đây là thời kỳ tung hoành nhất của các nước mà trước đây họ bị coi là nô lệ. Vốn vẹn 15 năm tình thế bắt đầu có sự “Phục hoạt”. Giữa thời quê Khôn tất nhiên có biến động, nó cũng giống như những thời quê Càn. Đó là sự Giao Tiết rất trọng đại. Đường biểu diễn đang đi từ Cục Âm bắt đầu vươn lên về phía Dương. Sự co duỗi của Lịch Sử không ai có thể bóp méo vo tròn để ngược với Tự Nhiên được. Đường biểu diễn chỉ là con đường hình sin nhiều nút và bụng kế tiếp, nó trùng hợp với con đường của sóng, nó có thể nhận chìm những chuyến tàu của tham vọng để nó tiếp tục đi về phía APEX đích nhắm cuối cùng của Thái Dương hệ. Cái đại vận hành của thiên nhiên chỉ phối cả vũ trụ.

### 5. Vấn đề Can Chi

Trước đây ta đã đề cập đến Can Chi rất nhiều lần, mỗi lần như vậy là một trường hợp đặc biệt, vì Can Chi là môi giới của sự kiện. Người ta có thể dùng hoạt ảnh để hiểu nó như sau:

- Có hai nhóm Can, và Chi.
- Nhóm Can gồm 10 người, 5 nam, 5 nữ. Có 5 nhiệm vụ riêng biệt.
- Nhóm Chi có 12 người, chia 6 cặp nam nữ, cũng chỉ có 5 nhiệm vụ riêng biệt tương tự như nhóm Can.
- Can nữ đi với Chi nữ; Can nam đi với Chi nam. Can đứng trước Chi.

Trước đây ta chỉ xét Can Chi như kẻ trung gian đi giới thiệu cho một tổ hợp. Sự thật Can Chi vẫn có giá trị pháp nhân, pháp lý của nó. Bây giờ ta xét đến giá trị đó.

• Để bạn đọc khỏi mất công lục lại những trang trước, nay xin lập lại tính chất của Can Chi như sau:

Can:

Giáp (+). Ất (-)	=	Mộc	Canh (+). Tân (-)	=	Kim
Bính (+). Đinh (-)	=	Hỏa	Nhâm (+). Quý (-)	=	Thủy
Mậu (+) Kỷ (-)	=	Thổ			

Chi:

Tí (+), Sửu (-)	=	Thủy, Thổ	Dần (+), Mẹo (-)	=	Mộc
Thìn, Tị (-)	=	Thổ, Hỏa	Ngọ (+), Mùi (-)	=	Hỏa, Thổ
Thân (+), Dậu (-)	=	Kim	Tuất (+), Hợi (-)	=	Thổ, Thủy

• Thìn, Tuất, Sửu, Mùi gọi là Tứ Mộ.

• Dần, Thân, Tị, Hợi gọi là Tứ Sinh (Chính Trường Sinh khởi 4 góc).

• Tí, Ngọ, Mẹo, Dậu gọi là Tứ Tuyệt (Nếu khởi Trường Sinh từ Dần Thân Tị Hợi thì Mộ nằm ở Thìn, Tuất, Sửu, Mùi; Tuyệt đóng ở Tí, Ngọ, Mẹo, Dậu).

a) Công thức I

• Can Chi đồng hành: Vương O

• Can sinh Chi: Tướng O • Chi Sinh Can = Hưu #

• Can khắc Chi: Tù • • Chi khắc Can = Tử, tuyệt •

Đây không phải là qui ước, đây là vấn đề hằng hữu của tự nhiên, mà Dịch lý đã thấy được điều đó, chứ không phải Dịch Lý đặt ra điều đó. Vương tướng là Tốt (O); Hưu là bình thường (#); Tù, Tử, Tuyệt là hung hiểm (•)

b) Bảo niên, bảo nhật (năm quý, ngày quý): Đó là những Năm, Ngày có Can sinh Chi (Tướng): Trong Lục giáp ta chỉ chọn được 12 ngôi:

**ĐINH SỬU, BÌNH TUẤT; ẤT TỊ; ĐINH MÙI; GIÁP NGỌ;  
MẬU THÂN; CANH TÍ, NHÂM DẦN; KỶ DẬU, TÂN HỢI;  
QUÍ MẸO, BÌNH THÌN**

Đây là những ngày đại cát có vai trò rất quan trọng trong sự sinh hoạt, từ tiểu sự tới đại sự. Ta để ý, công thức này “mạnh” hơn công thức “Chấn lễ” của Lý Thuần Phong. Vì sao? Vì công thức của Lý Thuần Phong cứ 12 ngày thì chọn được 6 ngày tốt, còn công thức này, trung bình 30 ngày chỉ chọn có 6 ngày. Giả sử một ngày nào đó, ngày 29 tháng 6 năm Mậu Ngọ (2002) là ngày “Xích Khẩu” (theo Lý Thuần Phong), nhưng nó lại là ngày Đinh Mùi là ngày “Nhật Bảo”, thì ta nên chọn ngày

“Nhật Bảo” hơn. Trường hợp, ngày đó là ngày “vãng vong”, thì bạn nên kiêng, vì “né voi chảng xấu mặt nào”!

c) Những ngày “Hưu” (Chi sinh Can), Hưu 休 có nghĩa là nghỉ, thôi, cái cây đã rời khỏi vai người vác, có lẽ là nhẹ nhàng, tuy việc không lợi gì cho mình nhưng cũng không phiền mình, không phiền ai, theo tôi đó cũng là ngày tốt. Hơn nữa trong tự nhiên, Can sinh Chi hoặc Chi sinh Can có khác gì nhau? 60 Hoa Giáp cũng chỉ tìm thấy có 12 ngôi:

GIÁP TÍ, BÍNH DẦN, ĐINH MỆO, TÂN MÙI, NHÂM THÂN, QUÍ DẬU, CANH THÌN, TÂN SỬU, CANH TUẤT, TÂN HỢI, NHÂM TÍ, MẬU NGỌ

“Trọng lượng” của nhóm này nếu coi ngang với “Bảo Nhật” (Bảo Nhật nói chung, khi nói riêng một ngày nào đó ta nói Bảo Nhật là có ý nhấn mạnh) thì chẳng hóa ra tỉ lệ của nó là  $6+6 / 30 = 2/5$  gần ngang hàng với công thức của ông Lý sao?

d) Những ngày Thiên Giải: Đó là những ngày có Chi Đồng hành với mùa và Can sinh Chi:

- Từ Lập Xuân đến trước Lập Hạ: Nhâm Dần, Quý Mẹo (Xuân đồng hành với Dần Mẹo)

- Từ Lập Hạ đến trước Lập Thu: Ất Tị, Giáp Ngọ

- Từ Lập Thu đến trước Lập Đông: Mậu Thân, Kỷ Dậu

- Từ Lập Đông đến trước Lập Xuân: Canh Tí, Tân Hợi

Tỉ số này khá nhỏ, vì một mùa 90 ngày mà một Hoa Giáp là 60 ngày, tối đa là 4 ngày trong 90 ngày. Ở đây, tỉ số càng nhỏ thì giá trị càng lớn.

e) Lục Can nhị phối: Đó là 6 can hợp với 2 chi Dần Mẹo:

- Giáp Dần, Ất Mẹo: Thiên Địa vượng

- Bính Dần, Đinh Mẹo: Nhật Nguyệt hưu

- Nhâm Dần, Quý Mẹo: Giang Sơn tướng

Đồng dạng với loại này thì có nhiều, nhưng chỉ chọn Dần Mẹo là sao? Bởi vì trong 12 chi ta có: Hợi, Tí = Thủy, nhưng Hợi trước Tí sau (đi liền); Tị Ngọ = Hỏa nhưng Tị (âm) trước Ngọ sau, chỉ có Mậu Thân Kỷ Dậu thì xài được, nhưng các thầy

phong thủy cực chẳng đã mới dùng đến Mậu, Kỷ. Còn Dần, Mão thì rất thuận vì Dần (+) trước Mão (-) sau lại rất hợp với thứ tự Giáp Ất Bính Đinh Nhâm Quý. Tỷ lệ này được  $6/60 = 1/10$  cũng khá thấp.

f) Một giáp kị 2 ngày không vong: Một Giáp có 12 chi, còn một Kỷ có 10 can. Ở đây không có chuyện “tương thân tương trợ”, nghĩa là mượn thâm vào Kỷ sau, để phủ 2 Chi còn dư. Hai Chi còn dư lại gọi là “không vong” = mất trắng!

Đó là:

Giáp Tí:	Tuất, Hợi	Không vong
Giáp Tuất:	Thân, Dậu	Không vong (vì mượn Giáp Ất của Giáp Tuất
Giáp Thân:	Ngọ Mùi	Không vong (phủ cho Chi Tuất của Giáp Tí)
Giáp Ngọ:	Thìn Tị	Không vong
Giáp Thìn:	Dần Mão	Không vong
Giáp Dần:	Tí Sửu	Không vong

Tỷ lệ này khá cao, lại tính rất khó nhọc, coi ra không cữ thì tiện hơn. Vì Tuần Giáp Tí phải cữ 2 ngày Giáp Tuất, Ất Hợi, rồi tuần Giáp Tuất lại cữ 2 ngày Giáp Thân, Ất Dậu... thành ra cữ luôn cả Giáp, Ất (với Tí, Sửu, Dần, Mão...) thật là phung phí một cách tàn nhẫn!

g) Nhị Hợp:

- Tí - Sửu
- Dần - Hợi
- Mão - Tuất
- Thìn - Dậu
- Tị - Thân
- Ngọ - Mùi

Người xưa cho 6 cặp đó “nhị hợp” với nhau, nếu ta dùng luận lý và hình vẽ bằng màu sắc để dễ nhận, thì thấy cổ nhân có nhiều nhận xét tinh tế lắm. Bây giờ ta xét 4 nhóm tương sinh tương khắc đó để xét luật Nhị Hợp trên:

Tí, Dậu, Sửu → Thân Tí Thìn → Hợi Mão Mùi → Dần Ngọ Tuất.



Và Khắc nhau:

Thân Tí Thìn → Dần Ngọ Tuất → Tị Dậu Sửu → Hợi Mẹo Mùi.

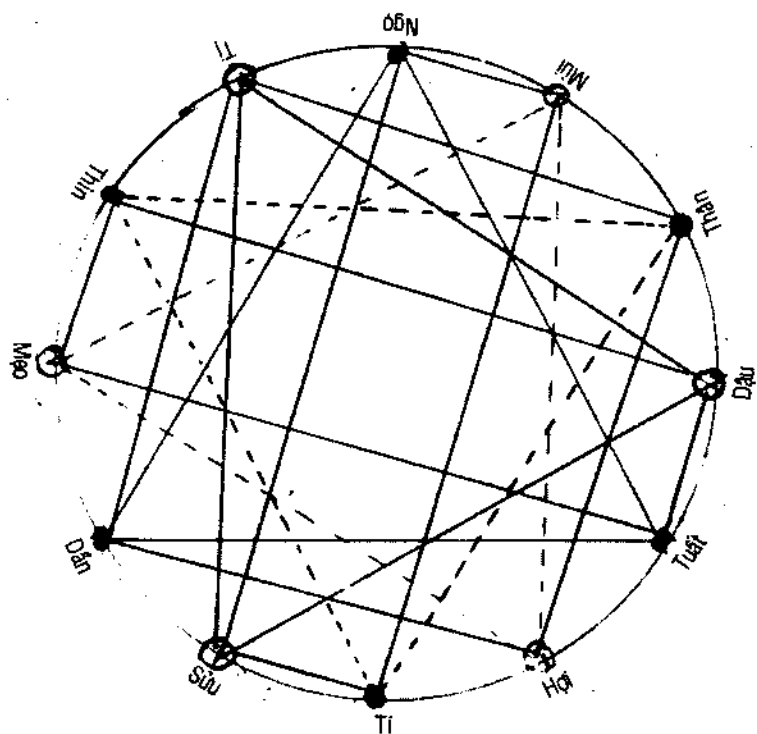

Qua hình vẽ, ta thấy: Nam Bắc tương xung, Đông Tây tương xung, ta suy ra:

6 cặp cùng màu đã Nhị Hợp với nhau.

Từ đó ta suy ra những cặp “Nhị Phá”:

- |              |              |
|--------------|--------------|
| - Mẹo - Thìn | - Tí - Mùi   |
| - Dần - Tị   | - Hợi - Thân |
| - Sửu - Ngọ  | - Tuất - Dậu |

Nhị Hợp và Nhị Phá, tỉ lệ rất cao, có đúng cũng không tr ngại gì, ta đừng bận tâm đến Hợp và Phá đó. Bởi vì Mẹo và Thìn phá nhau, cũng chỉ là “hai ông tướng ấy” phá nhau mà thôi, riêng ta không can gì, bởi vì ta còn có Can đứng trước sẵn sàng “can thiệp” nổi bất bình này.

h) Ngày Thiên xung Địa khắc:

60 hoa giáp trong đó cặp này khắc cặp kia, khắc xây quần một hồi cũng đủ 60 cặp. Ví dụ: Giáp Tý kỵ Mậu Ngọ, Mậu Tý kỵ Giáp Ngọ. Vì: Tý và Ngọ đối nhau; Giáp và Mậu khắc nhau. Với Tuổi Mậu Ngọ không nên đính ước với tuổi Giáp Tý, hoặc tuổi Mậu Tý kỵ ngày Giáp Ngọ. Cứ nơm nớp trong việc khắc kỵ thì cuộc sống không còn thoải mái nữa. Rờ đâu cũng đụng. Bạn nhìn lại hình trên đây, ta thấy các cặp:

Sửu Dần, Tý Mẹo, Sửu Tuất, Dần Dậu, Mão Thân, Thìn Mùi, Tỵ Ngọ cũng thuộc loại Nhị Phá... Những chuyện thường tình như vậy, viết ra rồi loạn hết sách vở, không ích gì.

## 2. Quý Nhân Lộc Mã:

• Quý Nhân: là một trong hai ngôi Thiên Quan Quý Nhân hoặc Thiên Ất Quý Nhân, đây là phúc tinh. Sao này chọn theo ngày giờ:

### Quý Nhân

Ngày	Giờ		Ngày	Giờ	
Giáp	Sửu	Giờ có	Kỷ	Thân	Giờ có quý
Ất	Tỵ	quí nhân	Canh	Dần	nhân quan trọng
Bính	Hợi	mọi	tân	Ngọ	như giờ có vua
Đinh	Dậu	tai nạn	Nhâm	Mẹo	ngồi (Đế Tọa)
Mậu	Mùi	được giải trừ	Quý	Tỵ	bách hại bất nhập.

• Nếu gặp ngày hung nhật, nên chọn giờ có quý nhân mà khởi sự. Vd: ngày Giáp Tuất là ngày “Thiên Địa tranh hùng” (Giáp khắc Tuất), giờ khởi công ta chọn giờ Sửu (1 – 3 giờ sáng). Ngày Quý Tỵ (Quý Tỵ), ta chọn giờ Tỵ (9g – 11g) khởi

cùng, ít ra cũng làm được trong hết giờ Tị.

• **Lộc, Mã:** Chi tiết này đã nói ở phần La bàn, vòng 18, 19, 20, 22, 23, 24, nay xin nhắc lại:

### NGÀY CAN... LỘC Ở GIỜ

Ngày	Giáp	Ất	BínhMậu	ĐinhKỷ	Canh	Tân	Nhâm	Quý
Giờ	Dần	Mẹo	Tị	ngọ	Thân	Dậu	Hợi	Ti

Giờ có Lộc cũng tốt, tuy không được như Quý nhân, nó vẫn giải trừ rất nhiều tai nạn nhỏ, trung. Sao này lấy từ Tử Vi đặt vào.

• **Mã:** Mã là sao Thiên Mã tính theo ngày tam hợp:

Ngày: - Thân, Tí, Thìn: Thiên Mã giờ Dần

Ngày: - Hợi, Mẹo, Mùi: Thiên Mã giờ Tị

Ngày: - Dần, Ngọ, Tuất: Thiên Mã giờ Thân

Ngày: - Tị, Dậu, Sửu: Thiên Mã giờ Hợi

Thiên Mã ở Hợi thì không thể chạy sang giờ Tí được (vì qua ngày khác), loanh quanh cũng chỉ trong giờ Hợi mà thôi. Hết giờ đó, Mã trở thành chú ngựa què.

• Từ 3 sao Quý Nhân, Lộc, Mã, bạn thấy: nếu gặp Giáp Thân, Giáp Tí, Giáp Tuất, Giáp Thìn, thì ta được 3 sao ấy hội tụ, còn gì hay bằng?

### g) BANG: GIỜ HOÀNG ĐẠO trong NGÀY NGÀY HOÀNG ĐẠO trong THÁNG

Sao	Tháng, ngày	Dần	Mẹo	Thìn	Tị	Ngọ	Mùi
	Ngày giờ	Thân	Dậu	Tuất	Hợi	Tí	Sửu
0	Thanh Long	Tí	Dần	Thìn	Ngọ	Thân	Tuất
0	Minh Đường	Sửu	Mẹo	Tị	Mùi	Dậu	Hợi
•	Thiên Hình	Dần	Thìn	Ngọ	Thân	Tuất	Tí
#	Chu Tước	Mẹo	Tị	Mùi	Dậu	Hợi	Sửu
0	Kim Quy	Thìn	Ngọ	Thân	Tuất	Tí	Dần
0	Bảo Quang	Tị	Mùi	Dậu	Hợi	Sửu	Mẹo

Ghi chú

Cát Tinh: 0

Hung Tinh: •

Bình Hòa #

Sao	Tháng, ngày	Dần	Mẹo	Thìn	Tị	Ngọ	Mùi
	Ngày giờ	Thân	Dậu	Tuất	Hợi	Ti	Sửu
•	Bạch Hổ	Ngọ	Thân	Tuất	Ti	Dần	Thìn
0	Ngọc Đường	Mùi	Dậu	Hợi	Sửu	Mẹo	Ti
•	Thiên Lao	Thân	Tuất	Ti	Dần	Thìn	Ngọ
#	Huyền Vũ	Dậu	Hợi	Sửu	Mẹo	Ti	Mùi
#	Tư Mệnh	Tuất	Ti	Dần	Thìn	Ngọ	Thân
•	Câu Trần	Hợi	Sửu	Mẹo	Ti	Mùi	Dậu
	Ghi chú	Sách vở xưa ghi là Huyền Vũ, giờ đổi thành "Nguyên Vũ". Xét đã có Thanh Long, Bạch Hổ, Chu Tước thì phải có Huyền Vũ. Có lẽ Nguyên 元, Huyền 玄 do viết thảo mà đọc nhầm, rồi viết nhầm, dịch nhầm.					

12 sao trên vòng Hoàng Đạo này, có 5 sao Tốt, 4 sao Xấu, 3 sao Trung tính. Người ta nói, các sao Thần tốt thuộc về Hoàng Đạo, những sao Thần xấu thuộc về Hắc Đạo. Đó là cách phân chia mới đây của các thuật sĩ đời Thanh. Sự thật thì không có Hắc Đạo.

- Hoàng Đạo (Ecliptique) là quỹ đạo của Quả Đất quay quanh Mặt Trời, mà ngày xưa người ta hiểu lầm là Mặt Trời quay quanh Quả Đất.

- Xích Đạo Trời là Mặt Phẳng Lớn thẳng góc với Trục Vũ Trụ qua Tâm bầu Trời (Equateur Céleste).

- Bạch Đạo (Orbite Lunaire) là Quỹ đạo của Mặt Trăng quanh Quả Đất.

- Không có đường Hắc Đạo nào cả.

- Cách sử dụng bảng sao trên Hoàng Đạo: ví dụ: Tháng Dần, tháng Thân (tức tháng Giêng, tháng Bảy), sao Thanh Long xuất hiện vào ngày Tí, sao Minh Đường xuất hiện vào ngày Sửu... Ngày Dần, ngày Thân, sao Thanh Long xuất hiện vào giờ Tí, sao Minh Đường xuất hiện vào giờ Sửu... Những giờ

có sao tốt, sao xấu, quan trọng hơn những ngày có sao tốt, sao xấu.

12 sao này đa phần là sao trong Độn Giáp. Dĩ nhiên trong Phong Thủy về việc chôn cất hay nhà cửa đều rất cần có những ngày giờ tốt.

k) *Giờ và Phương Đại Cát trong 4 mùa:*

Một mùa có 3 tháng. Tháng đầu Mùa gọi là Mạnh, giữa Mùa gọi là Trọng, cuối Mùa gọi là Quý.

### BẢNG GIỜ LÀNH VÀ PHƯƠNG LÀNH TRONG MÙA

Tháng	Giờ	Tháng	Giờ	Tháng	Phương
Mạnh Xuân	Giáp	Trọng Xuân	Ất	Quý Xuân	Cấn
Mạnh Hạ	Bính	Trọng Hạ	Đinh	Quý Hạ	Tốn
Mạnh Thu	Canh	Trọng Thu	Tân	Quý Thu	Khôn
Mạnh Đông	Nhâm	Trọng Đông	Quý	Quý Đông	Càn
Ghi chú	<ul style="list-style-type: none"> <li>• Hành của mùa và hành của can giờ giống nhau (Vượng).</li> <li>• Hết "Hành" rồi đến Phương. Cấn Mùa Xuân hướng Đông Bắc. Tốn Mùa Hạ hướng Đông Nam. Khôn Mùa Thu hướng Tây Nam. Càn Mùa Đông hướng Tây Bắc. Bốn phương này ở vào 4 góc gọi là tứ ngung (hay tứ đuy).</li> </ul>				

l) *Ngày Nguyệt kỵ:* Mông 5, 14, 23: Đa số người nước ta hay kiêng 3 ngày này, không phải là không có lý. Số 5 là số 5 Trung cung trong cửu cung của Bát Quái, nó vốn là sao Ngũ Hoàng Thổ (sẽ nói rõ về chương Dương Trạch) rất độc. Ngày mông 5 đã lâm vào Ngũ Trung cung, trải qua chín ngày nó sẽ nhập vào Ngũ Trung cung trở lại (mông 5 Ngũ Trung cung, mông 6 cung Càn, mông 7 cung Đoài, mông 8 cung Cấn, mông 9 cung Ly, mông 10 cung Khảm, 11 cung Khôn, 12 cung Chấn, 13 cung Tốn, 14 Ngũ Trung cung...) Những ngày đó gặp ngày chẵn tháng chẵn, ngày lẻ tháng lẻ thì hóa lành, hoặc gặp ngày Giáp Thân, Giáp Tí, Giáp Thìn, khởi giờ Sửu Dần, thì có Lộc Mã giao trì. Quý Nhân yểm hộ thì dầu hung cũng hóa cát.

m) *Tam nương:* Không nên kỵ! Nếu kiêng ngày này thì để các bậc quốc trưởng kiêng. Truyện kể rằng, vào đời nhà Thanh,

có một bà mẹ ghê đi cưới vợ cho con chồng, lựa trúng nhằm ngày Tam nương (mục đích để hại con ghê). Nhưng bất ngờ ngày giờ đó có vua Càn Long đi kinh lý, bỗng nhiên ngày hường ấy hóa cát! Nhà vua không cử, ngày đám cưới không kị, chúng ta kị nôi gì?

*n) Công thức Lý Thuần Phong (nên xem lại ở trên)*

– Mông Một tháng Giêng, mông Một tháng Bảy: Đại An (tất nhiên mông 2 tháng này là Lưu Liên... từ đó tính đi).

– Mông 2 tháng Hai, mông 2 tháng 8: Túc Hi

– Mông 3 tháng Ba, mông 3 tháng 9: Tiểu Cát

– Mông 4 tháng Tư, mông 4 tháng 10: Đại An... Hết 6 ngày bắt đầu lập lại.

Chú ý: Có một vài quyển sách (ở VN) sao đi chép lại công thức này lâu dần lệch gốc. Công thức nào đến hôm nay vẫn còn truyền tụng tên người khám phá ra nó, đó là có giá trị, nó có khác gì nguyên lý Archimède, định đề Euclide? Hãy trân trọng lấy nó.

*o) Ngày Thọ Tử:* Đối với đồng bào miền quê dù nghề nông hay nghề biển, ngày, Thọ Tử (bị chết, đại nguy) là ngày đại kỵ của họ. Việc này dân gian thấy ứng nghiệm, đến nôi gia đình nào cũng bày lại cho con cháu mình. Đây đã thành tập tục, chúng ta không nên xem thường.

Ngày Thọ Tử:

Tháng Giêng ngày Tuất (phải qua khỏi Lập Xuân, tức Kiến Dần)

Thang Hai ngày Thìn (bắt đất từ Kiến Mão)

Tháng Ba ngày Hợi (bắt đất từ Kiến Thìn)

Tháng Tư ngày Tị (bắt đất từ Kiến Tị)

Tháng Năm ngày Tí (bắt đất từ Kiến Ngọ)

Tháng Sáu ngày Ngọ (bắt đất từ Kiến Mùi)

Tháng Bảy ngày Sửu (bắt đất từ Kiến Thân)

Tháng Tám ngày Mùi (bắt đất từ Kiến Dậu)

Tháng Chín ngày Dần (bắt đất từ Kiến Tuất)  
Tháng Mười ngày Thân (bắt đất từ Kiến Hợi)  
Tháng Mười Một ngày Meo (bắt đất từ Kiến Tí)  
Tháng Chạp ngày Dậu (bắt đất từ Kiến Sửu)

• Trong này có một số ngày tháng tương khắc, còn một số nữa do ảnh hưởng của nhị Phá, Tù, Tử... không giải được hết. Có lẽ là do kinh nghiệm nhiều hơn.

### Chú thích

44. Người dân miền biển có hàng ngàn hàng vạn câu hát, câu vè, cũng có thể là câu thơ nói lên kinh nghiệm từ đời này sang đời khác để truyền cho nhau khi con người còn đem sức lực chống chọi với thiên nhiên. Ví dụ như câu:

*Đường vô xứ Huế quanh quanh  
Non xanh nước biếc như tranh họa đồ  
Thương anh, em cũng muốn vô  
Sợ truông nhà Hồ sợ Phá Tam Giang!...*

Rồi ai đó đáp lại:

*Phá Tam Giang ngày rày đã cạn  
Truông nhà Hồ, Nội tán cảm nghiệm...*

Ngày xưa còn đi thuyền bằng chèo hoặc bằng buồm thì các ngư dân sợ nhất là vùng nước xoáy ở Mũi Dinh (địa phận tỉnh Ninh Thuận) và vùng Mũi Nạy. “Nạy” có nghĩa là xeo, cố gắng làm sao cho ghe thuyền mình đừng tấp vào đá. Mũi đó sóng dữ, nước xoáy. Trời im biển lặng thì không có gì nguy hiểm cho lắm, mặc dù nơi đó sóng gió vẫn luôn luôn hung dữ. Nếu tránh xa bờ thì con đường thăm thẳm trở ngại cho người đi ra hoặc đi vào, vì Mũi Nạy là mũi đâm ngang ra biển dài nhất VN, đó là nơi nhận ánh sáng mặt trời trước nhất trên đất nước ta. Vì vậy mà làng chài có đem theo 7 bao gạo để ăn trên đường đi, khi qua các mũi “kỳ kèo” này phải ăn hết mới có sức mà qua mũi được. Ở Mũi Dinh cũng khó khăn không kém, vì ngay tại Mũi Dinh đổ vào thì bờ biển đổi hướng xiên về phía Tây Nam chứ không còn hướng Nam Bắc như từ Mũi Dinh đổ ra. Những ngư

dân di từ Nam ra Bắc bằng đường biển sẽ bị kẹt lại ở Mũi Dinh vì con nước dốc xuống quá mạnh. Người ta còn hát:

*Cúi đầu lay tạ khu Ông*

*Như chim số lông như cá buông khơi...*

Khu Ông tức là Mũi Dinh. Ngư dân đã bỏ mạng ở đây rất nhiều, và nơi đây rất nhiều huyền bí - vd như loài cá mòi (Sardine) có nhiều nhất ở vùng biển Bình Thuận (tiếp giáp với tỉnh Ninh Thuận) không bao giờ vượt qua khỏi Mũi Dinh. Người ta nói "Ông không cho cá mòi lên phương bắc" nên họ mới lập Dinh Ông để thờ. Đảo Cà Ná người ta gọi là Hòn Ông. Vùng Cà Ná - Mũi Dinh gọi là khu Ông.

45. Hoa cúc là một trong thập đại danh hoa đối với người Trung Quốc. Cúc có rất nhiều loại và cũng có nhiều tên, tùy theo sự tưởng tượng của người chăm sóc nó. Đào Tiềm cho cúc là hoa quân tử. Chu Nguyên Chương gọi cúc là hoa anh hùng; Hoàng Sào cho cúc là hoa dâm dăng... và đa số thi nhân Trung Quốc gọi cúc là hoa đa đoan (đa đoan = nhiều mối, nhiều cánh). Nhân tiện xin dài dòng với độc giả, một bài thơ của Hoàng Sào rất nổi tiếng - nổi tiếng vì không phải bài thơ đó hay, mà là thời đó không ai chịu làm một bài thơ về cúc:

*Táp tap Tây phong mãn viện tài  
Nhụy tàn hương lạnh điệp nan lai  
Tha mien nhược đặc vi Thanh đế  
Bào dĩ đao hou xử xử khai  
(Mở một gió Tây Cúc trở nhiều  
Nhụy tàn hương lạnh bướm thôi yêu  
Năm nào ta đặc ngôi Thanh đế  
Lệnh chúng hoa đào nở thật kiêu)*

Về mặt Dịch lý, bài thơ này cũng có nguyên do. Hoàng Sào là người Sơn Đông (Tề), nằm về phía Đông Trung Quốc, tượng của nó là mùa xuân (mùa của hoa đào) và màu xanh, còn cúc thuộc về mùa Thu ở phương Tây, bấy giờ chính phủ nhà Đường



đã chạy vào Thục (phía Tây Trung Quốc), do đó mới có câu: "Tha niên nhược đắc vị Thanh đế, báo dữ đào hoa xứ xứ khai". Đông và Tây đối vị nhau, đào và cúc đối lập nhau, cũng như Xuân Thu không dung nhau... Bài của Hoàng Sào là bài khẩu khí, vừa văn chương lại vừa tuyên truyền, Cúc ví như nhà Đường đã đến hồi mặt vắn, dân chúng không còn tin cậy nữa (nhụy tàn hương lạnh điệp nan lai)...

Bài của Chu Nguyên Chương rất đậm mùi khẩu khí:

*Bách hoa phát thời ngã bất phát  
Ngã nhất phát thời giai trắc lạc  
Yếu dữ Tây phong nhất chiến trường  
Mãn thân phi tự hoàng kim giáp  
(Khi trăm hoa nở ta chưa nở,  
Chúng ta nở rồi trăm hoa rơi  
Bèn với gió Tây bầy một trận  
Toàn thân vàng rực ánh nhung khôi)*

Trên mặt Dịch lý Chu Nguyên Chương làm bài thơ này cũng có cơ sở. Thuở thiếu thời ông Chu là một Sa di nhà Phật, sau bỏ Phật qua đám Võ Đang, rồi sau đó, dựa vào Bái Hỏa Giáo (Yêu Giáo). Giáo phái này xuất xứ ở Iran - phía Tây Trung Quốc. Mùa khởi nghĩa của Chu Nguyên Chương là mùa Thu, sau khi dùng xảo kế thắng được Trần Hữu Lượng (một trong những tổ chức chống lại triều nhà Nguyên), ông Chu mới làm bài thơ này. Nội dung của bài nếu chiếu theo Dịch lý, nó thuộc quẻ Thái, vì Bách=Khôn; Nhất=Càn (Tiên Thiên). Khẩu khí rất... đúng điệu!

46. Đây là lý luận đúng đắn có tính chất Thiên Văn, chỉ sợ trong khi làm thí nghiệm chân trời phía Đông và phía Tây bị núi đồi che chắn, do đó người ta lấy giờ mặt trời mọc, mặt trời lặn không đúng. Theo tài liệu của Nha Khí Tượng nước ta (qua LỊCH THẾ KỶ XX) thì (so sánh ngày Xuân Phân và ngày Hạ Chí).

• Với Hà Nội:

Mặt Trời mọc = 6g Mặt Trời lặn = 18g08 => Ngày Xuân Phân = 12g08ph (giờ Ngọ).

Mặt Trời mọc = 6g16', Mặt Trời lặn = 18g13' => Ngày Hạ Chí = 12g56' (giờ Ngọ).

Vậy ngày Hạ Chí dài hơn ngày Xuân Phân là 49phút, sai số 50%.

Sự chính xác ở nơi đây bị hạn chế rất nhiều!

46' Theo tài liệu của Nha Khí Tượng (LỊCH THẾ KỶ XX). Ta biết: Giữa hai kinh tuyến liên tiếp ở tại Xích đạo là 111km. Một múi giờ cách nhau là 1665km. Vậy giữa hai kinh tuyến liên tiếp Mặt Trời sớm và trễ 4 phút.

47. Ta biết, Trục Kiến khởi vào ngày Dần của tháng Giêng đầu tiên, mỗi tháng Hòa Trục 1 lần, 12 tháng có 12 Hòa Trục, nên có thể viết:

12 tháng + 12 Hòa Trục = 12 (Tháng+ Hòa Trục)= bội số 12 = bội số của Kiến (hay bội số của Dần). Do đó năm sau, Trục Kiến vẫn trở lại Dần của tháng Giêng (Kiến Dần).

48. Về mặt toán học, đây là bảng Ma Phương đầu tiên của nhân loại, nhưng người ta không hề nói gì về toán, mà dùng nó để giải thích sự vận hành của Vũ Trụ. Sao Tinh là một trong 7 chòm sao của Phương Nam, lại có chuyện dây mơ rễ má, dân tộc ta thuộc nòi Hồng Lạc, mà chuyện "Sách sông Lạc" (Lạc Thư), vốn không dính gì đến Hồng Lạc, thế mà một vài học giả Việt Nam cho rằng Lạc Thư vốn là nguồn gốc triết học của nước ta! Họ căn cứ vào một số tài liệu cũ rằng, vài ngàn năm trước Công Nguyên đồ về trước, tổ nước ta ở tận miền Dương Tử của Trung Quốc. Nêu lên chi tiết này để độc giả nghiên cứu.

Tập II

**PHONG THỦY  
TRÊN ĐẤT NƯỚC VIỆT NAM**

## LOAN ĐẦU PHONG THỦY

### A. NHỮNG KHÁI NIỆM CƠ BẢN

#### I. THẾ NÀO LÀ LOAN ĐẦU?

Tập trước đã nói qua phần Lý Khí. Lý Khí tức là dùng phương vị, hào quẻ, tinh tú để xác định một vị trí lý tưởng để xây dựng một ngôi nhà hoặc ngôi mộ (Đền Loan Đầu; nó chỉ căn cứ trên sự cấu tạo của núi đồi, sông nước qua các hình dạng của nó, mà không dùng đến phương hướng (thông qua La bàn), quái hào thiên tinh. Người xưa có câu: “Bạc nhân đức vui cùng núi non, bạc trí thức vui cùng sông nước” (*Nhân giả nhạo Sơn, Trí giả nhạo Thủy*). Sơn kỳ thủy tú có thể làm lòng người hài hòa thoải mái. Cấu đó không riêng gì cho người Đông phương, mà chung cả cho loài người từ xưa đến nay. Đó cũng là ý nghĩa Loan Đầu trong Phong Thủy.

Cũng cần nên biết thêm, thuật Phong Thủy chẳng qua là sự thể hiện theo từng bước kinh nghiệm của con người về thiên nhiên. Nên trải qua một thời gian dài, những kinh nghiệm ấy có thể thay đổi ít nhiều để cho phù hợp với cuộc sống. Trước đời Đường (Trung Quốc) thuật Phong Thủy có pha trộn với mê tín. Ví dụ, khi tìm xong một cuộc đất tốt, dù biết là tốt, họ cũng phải bói nếu gặp quẻ lành họ mới an tâm thực hiện. Đến đời Đường nhà phong thủy nổi tiếng là Dương Quân Tùng mới xướng lên thuyết Loan Đầu (hình phái, hình thế). Ông nói: “Sơn và Thủy đã ăn ý với nhau, tức là thiên nhiên đã chọn sẵn cho ta một cuộc đất lành, dù có bói cũng lành, không bói cũng lành, chỉ cần phối hợp nhịp nhàng giữa Sơn và Thủy qua sự

dàn dựng của con người là đủ". Ý tưởng đó cũng khá tiến bộ. Đến đời Tống lại có phái Lý Khí ra đời. Họ chủ trương "tại trời mà cũng tại ta". Thiên nhiên không phải ở hình thể mà thôi, thiên nhiên còn có sự hiện diện của cái vô hình nữa, ví dụ như Khí, Đức,... Chính vì vậy Sơn và Thủy phải pha trộn đủ thứ vào. Và kết lại, La bàn là sản vật của phái Lý Khí, và xưa nay không một nhà Phong Thủy hình phái nào không dùng đến nó.

Tuy vậy, trong phần này chúng ta đi sâu vào thuyết Loạn Đầu một cách thuần túy.

## II. SƠN

**1. Sơn:** Từ ngữ gọi chung cho các dạng núi khi nó chưa giữ một vai trò quan trọng nào trong Phong Thủy. Nếu Sơn dùng trong nghĩa rộng, thì một doi đất, một cụm đồi, một mô, gò, nền... vẫn dùng "Sơn". Từ đó, 24 hướng trên La bàn vẫn gọi là 24 Sơn. Vì 24 Sơn đó người ta có thể dựng nhà, xây mộ...

1) Thái Tổ Sơn: Là rặng núi lớn nhất trong các rặng núi của một cuộc đất lớn, mà những núi khác trong vùng chỉ là những hệ phái phát xuất từ rặng núi này. Ví dụ: Dãy Trường Sơn là Thái Tổ Sơn của Việt Nam.

Các núi nhánh như Hoàn Sơn, Hải Vân Sơn, Đại Lãnh Sơn... đều đâm nhánh từ Trường Sơn. Người ta dùng Thái Tổ, Thái Tông, Thiếu Tổ... là có ý muốn chỉ các sơn ấy có một tinh thần, và thể hệ của nó như cơ cấu của một vương hệ. Từ ngữ này có tính phong kiến và áp đặt, bắt ta phải kính trọng, bái vọng sơn như bái vọng vương hệ của một triều đại, biết vậy nhưng ta không thể khước từ được.

2) Thái Tông Sơn: là một núi lớn được đâm nhánh trực tiếp từ Thái Tổ Sơn, nhưng nó phải cho ra được nhiều Sơn tử, Sơn tôn tốt đẹp.

3) Thiếu Tổ Sơn: núi này phát xuất từ Thái Tông Sơn, tự sinh nhiều chi điệp, mỗi chi điệp có thể sinh ra nhiều nhánh

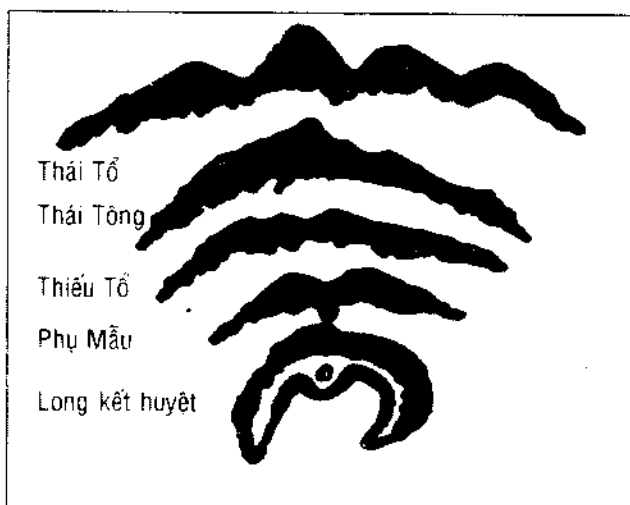

núi nhỏ, trong đó có nhánh là “Long Mạch” để sau này cho ta “Huyệt”.

4) **Phụ Mẫu Sơn**: là nhánh của **Thiếu Tổ Sơn**, luôn đứng kề sau núi có **Long Mạch**.

Trên đây là sự phân biệt cho ta biết thứ bậc của nó. Các nhà phong thủy đã rút gọn, từ **Phụ Mẫu Sơn** trở lên đến **Thái Tổ Sơn** gọi chung là **Tổ Sơn**. Muốn xét một **Long Nhập Thủ** (**Long kết huyết**) lành dữ thế nào, ta khó mà đi hết ngọn nguồn của nó, chỉ cần quan sát hình dáng núi **phụ mẫu** là đủ. Nếu ai cất công đi tìm đến “ông **Thái Tổ**” thì cũng không hại gì.

**Phụ Mẫu Sơn** đoạn chính trang nghiêm ắt “núi con” sẽ chứa được những khí lành. Cũng có nhiều ngoại lệ, núi **Cha Mẹ** lở lói mà núi con vẫn tươi tốt.

**2. Sơn Thế**: Nói đến **Sơn thế** là nói đến cách thức và diện mạo của **Tổ Sơn** và **Long Nhập Thủ**. Trong **Phong Thủy** người ta đòi hỏi thế núi phải đoạn chính uy nghi và không lở lói. Núi có mạnh mẽ thì địa khí nơi đó mới dồi dào, nếu núi lở lói thì khí bị thương tổn.



**Ảnh 1:** Một ngọn núi có dạng Hỏa, nguyên là một núi đá, chính quyền địa phương cho máy cày cày bờ lấy sỏi làm đường. Không bao lâu nữa ngọn núi sẽ biến mất trên mặt Địa Cầu. Những năm còn chiến tranh, tỉnh này là nơi chịu đựng khốc liệt nhất. Hòa bình vẫn hồi, những ngọn núi vô tội cũng không được để yên. (Trong ảnh, bên cạnh núi lớn, một núi nhỏ cũng đang bị đào xới).

Ảnh của NNP

oOo

Những núi đá cũng không ích lợi gì trong Phong Thủy. Thế núi ấy chỉ cho những hung khí và sát khí. Từ âm trạch đến dương trạch đều phải tránh xa nó.



**Ảnh 2:** Núi đá. Độc giả chú ý, giữa lưng chừng núi có một luống cây xanh, chứng tỏ rằng, dưới luống cây ấy có một dòng "khí mạch" rất sống động. Hết luống cây ấy về phía tay phải (Bắc) lại có một đoạn núi rất tươi tốt, kể phía dưới đó có một bàu nước rộng 10 ha, quanh năm nước đầy. Nơi đây có hạo huyết tiềm ẩn. Ảnh của NNP.

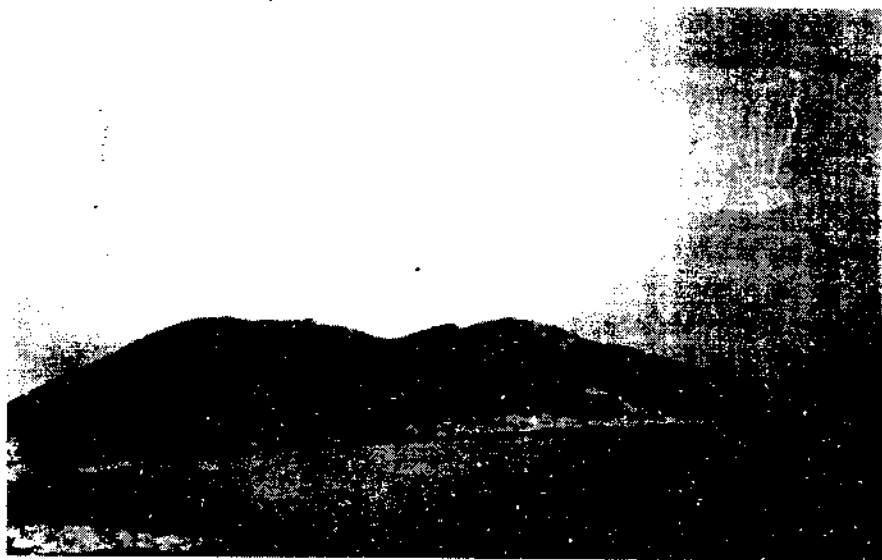

Ảnh 3: Gọi đây là một núi đá thì không đúng. Đây là một khối đá lớn nhất thế giới, mặt phía đông giáp biển thẳng đứng như bức tường, có hình dáng nửa quả dưa leo bị cắt đôi theo chiều dọc, dài ngót 1 km, cao 110m, một khoảng dưới chân núi bị cát bồi, một ít cây đại mộc ở đó. Phía trước khối đá này là một thôn (tức bên kia núi), nó không còn là "khối đá" nữa, mà là... núi! Cây cối sầm uất cũng như dân cư. Nơi này ngày nay là một khu vực trù phú. Vì hình dạng một ngọn "chủ sơn", núi không ra núi, đá không ra đá, một nửa trước là núi, một nửa sau là "viên đá tảng", nên truyền thuyết nói rằng, đây là xứ "bán thể công danh" (công danh dở chừng). Trong Guinness có ghi "khối đá lớn nhất thế giới ở Úc cao 60m, dài 600m", tưởng cũng nên xét lại kỷ lục đó. (1)

Ảnh của NNP

oOo

Sơn thể cần tránh nghiêng lệch. Nhà nghiêng còn có kèo cột chống đỡ, núi nghiêng thì làm sao? cũng phải tránh xa nó như tránh xa những ngọn núi trên đây. Có những khối núi, sơn thể tuy không nghiêng lệch cũng hóa thành nghiêng lệch, vì mặt chân đế của núi, không rộng, hai bên hông núi chạy thẳng đứng lên trông như bức tường, lại không có cây cối, khiến



người đứng dưới chân núi có cảm giác khối núi ấy muốn đổ ập xuống đầu mình. Những nhà cất dưới đó luôn bị đe dọa. Những cảnh tượng đó cho ta thấy đường như sắt khí của núi toát ra dữ dội. Dầu trong thành phố đông đúc, chật hẹp, nếu gặp cảnh núi như vậy cũng đành phải kính nhi viễn chi.

Ảnh 4: Khối núi này được vua Minh Mệnh tứ danh là Mộc Sơn, thật ra đây cũng là một khối đá, hai bên vách đá như một bức tường, khí, sóc cũng khó mà leo được. Nhà cất sát vào Mộc Sơn, cách đây mấy năm đã có hiện tượng "đá lở" và ẩm ẩm lẩn xuống. Vì nó nằm trong cụm Ngũ Hành Sơn nổi danh là một thắng cảnh, nên nơi đây trở thành một trung tâm du lịch quan trọng. Thổ cư, một tác đất là tác vàng, người ta đành giao mạng cho Núi! (nghe đâu rằng, núi Nhân Tháp ở Tuy Hòa cũng bị sạt lở, đá đất tấn công vào người, chính quyền địa phương đã khắc phục, phung vốn lờ đến lần thứ hai!). Xem vậy đủ biết, Sơn thế trong Phong thủy không phải bày vẽ những sự hư huyền mà đó là chuyện cần thiết trong cuộc an sinh.

Ảnh của NNP



oOo

### *c. Sơn Thủy*

Trong Phong Thủy, Sơn và Thủy có sự liên hệ chặt chẽ với nhau qua sự tác dụng tương quan của khí. Chỉ có nước mà không có núi, thì tản khí; có núi mà không có nước thì núi cũng khó mà tươi nhuận. Thường thường giữa hai rặng núi hay có dòng sông phát sinh, và giữa hai dòng sông thường thì có rặng núi chạy men theo, hay ít ra cũng có những đồi gò - khoa Địa Chất cho đó là do sự cấu tạo của Địa Tầng - Thiên nhiên

cũng có những sông ái tương xứng với thiên nhiên.

Phong Thủy xem Sơn là chủ, Thủy là khách, bởi vì Sơn ở thế tĩnh, Thủy ở thế động. Khách và Chủ phải quyến luyến thân tình với nhau, có nghĩa khi dòng nước rời xa sơn, phải tỏ ra lưu luyến, và Sơn cũng phải tỏ ra vui mừng để chào đón khách. Sơn thế uy nghi hùng vĩ, Thủy thế phải dịu dàng yếu điệu. Có 5 trường hợp đáng ngại trong mối "tương giao" giữa Sơn và Thủy đó là:

- 1) Núi cao vút, nước chảy xiết.
- 2) Núi ngắn, nước phóng thẳng.
- 3) Núi lấn nước để cắt ngang dòng chảy.
- 4) Núi ngồn ngang nham thạch, nước chảy trăm lối không hình dạng gì.
- 5) Núi lồi một cách kỳ quái, nước chảy ngược.

Những nhận thức về Sơn Thủy của Phong Thủy rất gần gũi với hội họa và mỹ thuật. Nhà hội họa khi vẽ phong cảnh, họ xem núi và nước không tách rời, sông và núi như là một cặp phạm trù. Các họa sĩ cổ điển Đông phương dường như chịu ảnh hưởng rất nhiều ở Phong Thủy. Ta nhận xét hai bức tranh sau đây sẽ thấy rõ.

Tranh này của Họa sĩ Tiêu Nhất Vi (Đài Loan) mang tên "Thụ áp Văn Căn tiểu kinh thấp", ngọn núi cao nằm trong sương khói mù mịt, dưới sơn cước có một ngôi nhà. Một khúc sông đang uốn mình tườn về phía trước. Đây là phép "Tọa Sơn hướng thủy".



Tranh này của Họa sĩ Dao Văn Lâu, vẫn dòng sông lặng lẽ uốn lượn rất nên thơ dưới một ngọn đồi. Một ngôi nhà dựng bên bờ sông, không có dạng tọa sơn hướng thủy. Qua bố cục của bức tranh, cho phép ta đoán ý tác giả, với dòng sông thơ mộng uốn lượn yếu điệu đó không bao giờ xảy ra nạn nước dâng.



Hai bức này không kém sự thật bao nhiêu. Bạn đọc hãy so sánh hai bức ấy với bức ảnh sau đây để tìm thấy “bí quyết của Phong Thủy”.



Ảnh 5. “Sông Sơn và núi Răng Mèo” – Các chi sơn trùng điệp có nhiều dạng thuộc Ngũ Hành Kim, Thủy, Hỏa, Thổ. Dòng sông lặng lẽ uốn lượn hình chữ chi 卍, vì thế nơi đây ít xảy ra nạn lũ lụt. Hướng của dòng sông là Đông Bắc – Tây Nam, một ngôi làng nhỏ sống yên lành bên bờ sông với thế tọa sơn hướng thủy (Tọa căn hướng tón: Phong thiên tiểu súc). Một súc tụ nho nhỏ, tuy không giàu có, vẫn no đủ cả đời.

Ảnh của NNP

### III. LONG

Từ xa xưa con người từ lúc khái niệm được Thần Linh thì cũng đã khái niệm được Rồng. Giữa Rồng và Thần Linh đều có biến hóa, nhưng Thần Linh thì vô hình, còn Rồng thì hữu hình. Thần Linh có phép tắc, Rồng có uy phong. Trong cổ văn Trung Quốc có đề cập đến 3 con vật mang tính truyền thuyết đó là Phượng Hoàng, Kỳ Lân và Rồng. Ba con vật này gắn liền với lịch sử cổ đại Trung Quốc rất nhiều. Phượng Hoàng, Kỳ Lân đến nay thì bật vô âm tín. Nhưng “dấu vết rồng” vẫn còn: Thành linh giữa biển khơi sóng gió nổi lên ầm ầm, rồi một hoặc hai cột nước đường kính hơn 1m từ dưới nước bắn vút lên mây cao từ 200m đến 500m, cảnh tượng lạ lùng hùng vĩ đến khiếp sợ. Dĩ nhiên ngày nay giải thích hiện tượng đó theo khoa học, nhưng người xưa thì tin rằng đó là “Long quyển thủy” (Rồng cuốn nước). Người xưa tưởng tượng ra hình dáng của rồng: Mình rắn đầu ngựa, có sừng, có râu, có chân, có móng vuốt, con xanh, con đỏ, đen, vàng... rồi một loạt thành ngữ được đặt ra: Lưỡng Long tranh châu, Thần Long bá vị, Mãnh long quá giang, Song Long xuất hải, Long hồi cố tổ, Cang Long hữu hối (Dịch)... Không riêng gì Đông phương, Tây phương cổ đại vẫn tin có rồng. Dragon, nguyên từ tiếng Latinh là Draco, hình tượng giống như con rồng Trung Quốc nhưng không có sừng, mà lại có cánh.



Rồng hút nước. Ảnh của Larousse.

Người Ấn Độ cũng có rồng – Naga. Rồng của Ấn Độ cũng biến hóa không khác gì rồng Trung Quốc. Trong kinh điển



Bà-La-Môn và Phật giáo đều có nhắc đến.

Nước ta chịu ảnh hưởng văn hóa Trung Quốc nên các hình tượng về rồng cũng có màu sắc của Trung Quốc, thậm chí các cách sử dụng những hình tượng ấy không hề có một sự cách biệt.

Phương của Rồng - tức Long, là phương của chòm sao Cang Kim Long là phương của  $120^{\circ}$  (Đ-Đ-N) hay là vị trí của Thìn trong vòng 24 sơn, nằm giữa Mão và Tốn.

Trên suốt đất nước Việt Nam chỉ có một nơi duy nhất một khối đá có hình tượng con rồng dính liền với núi. Bản đồ người Pháp vẽ từ đầu thế kỷ 20 gọi là Pointe de Dragon. Khối đá dài 120m, cao 45m, có đầu, lưng, đuôi, chân sừng gạc, khí thế rất hùng vĩ uy bức. Con rồng này để lại cho địa phương rất nhiều huyền thoại. Câu ca dao còn truyền lại: "Ngó ra Đá Dựng ai trông, Gò Sơn ai tạo, Mũi Rồng ai xây". Truyền thuyết nói rằng, vết chém giữa Đầu Rồng và Núi là do Cao Biền hồi còn làm An Nam Đô hộ sứ (thế kỷ IX). Một khối đá lớn như một tòa cao ốc cách mũi Rồng chừng 4km về hướng Tây Bắc, gọi là Đá Dựng là do Tủy Rồng bị chém văng đến đó. Một gò đất, đá



Hang Đầu Rồng. Ảnh của Đinh Đăng Định

Bản đồ người Pháp vẽ, địa phương này vẫn dù "Tứ Linh": Long (Dragon), Lân (Mont de Phare - núi Hải Đăng, dân địa phương gọi là Hòn Lân hay hòn Gò Dưa cao cách mặt biển chừng 60m, dài 800m, trên đó đá và cây chen chúc nhau, trong núi có "Miếu Bà Tô"), Qui (Ile de Tortue, dân địa phương gọi là hòn Tranh), Phụng

màu đỏ cách Mũi Rồng 4km về hướng chánh Nam, gọi là Gò Sơn là do Mũi Rồng bị chém văng đến đó. Con rồng này "mư toan" kéo núi lấp cửa biển lại nên mới bị chém.

Ngay dưới cổ rồng có một cái hang, đứng bên đàng Tây trông suốt bên đàng Đông, nhà nhiếp ảnh Đinh Đăng Định gọi nó là "Hang Đầu Rồng", đó là ông đặt một tên mới, tên từ cổ lai của nó vẫn là "Móc Họng". Khối đá giữa Móc Họng giống như quả tim, cao 5m, gọi là "Hòn Tim". Cá và tôm hùm ở đây rất nhiều, nay thì đã mòn rồi!



Móc Họng. Ảnh: NNP

(Ile de Phénix), dân địa phương gọi là Hòn Đụn. Trên cao nhìn xuống giống như chim Phụng Hoàng đang sải cánh).

Cũng cần nói thêm, nơi đây là một thắng cảnh, nước trong, biển đẹp, cá ngon, cách quốc lộ I ngoài 20 km. Nơi đây vẫn có nhiều truyền thuyết về phong thủy, vì biết rằng không địa phương nào không có những truyền thuyết, nên tác giả không ghi vào đây nhiều.

Một khối đá mường tượng như đầu rồng trong những bức họa ngày xưa: Có sừng có gạc có lân có giáp (2). Óc tượng tượng của người xưa thật là phong phú. Qua hình tượng của con Rồng đá này, ta càng hiểu thêm, tại sao người xưa gọi Núi là Long. Ta cũng cần biết thêm, “Long chẳng qua là danh gọi tượng hình, ngoài ra không ý nghĩa gì khác. Nếu quả thật có một huyết tốt, táng người thân xuống đó có phát tài lộc cao quan,



Ảnh 7. Long Đầu. Ảnh: NNP.

thì dù có gọi “Long” là “Đống đá” cũng vẫn cứ phát!

a. Long Mạch: Mạch, nguyên là đường dẫn máu di lưu trong cơ thể, vì trong đất cũng có những đường khí mạch chạy ngầm, nên người ta mượn hình ảnh mạch máu chỉ cho mạch đất. Vậy, Long Mạch là những dòng khí mạch chạy trong núi. Long Mạch người ta thường gọi tắt là Long. Riêng Tả Ao gọi Long Mạch là Mạch. Ví dụ:

*Nọ như dưới đất bình dương  
Mạch thính giác điên xem tỏ mới hay  
Bình dương lấy nước làm thầy  
Thứ nhất khai khẩu thứ nhì nhũ long  
Thứ ba mạch thất cổ bồng  
Thứ tư sơn chỉ hồi long càng tài...*

hoặc:

*Mạch có mạch âm mạch dương  
Mạch nhược mạch cường, mạch tử mạch sinh  
Sơn cước mạch đi rành rành  
Bình dương mạch lẫn nhân tình không thông  
Có mạch qua ao, qua sông  
Qua đâm qua núi qua đồng qua non  
Có mạch lại phát ngôi dương (không phải vương)  
Nhìn xem cho tường mạch ấy làm sao  
Mạch thô đi chẳng khép vào  
Vốn đi một chiều mạch ấy phát dương  
Ba mươi sáu mạch cho tường...*

Trong hai đoạn văn vần trên, Tả Ao đã đồng hóa Long Mạch với Mạch, hoặc Long nhập thủ với Mạch, khí mạch với mạch. Như trên đã nói, sự việc cốt ở nhận ra Huyết lạnh, chứ không cốt ở ngôn ngữ. Những nhà phong thủy Trung Quốc lại càng rắc rối hơn. Riêng Long Mạch họ chia hàng... vạn kiều, đặt ra hàng vạn cái tên. Tôi cho rằng dù đặt hàng vạn cuộc đất



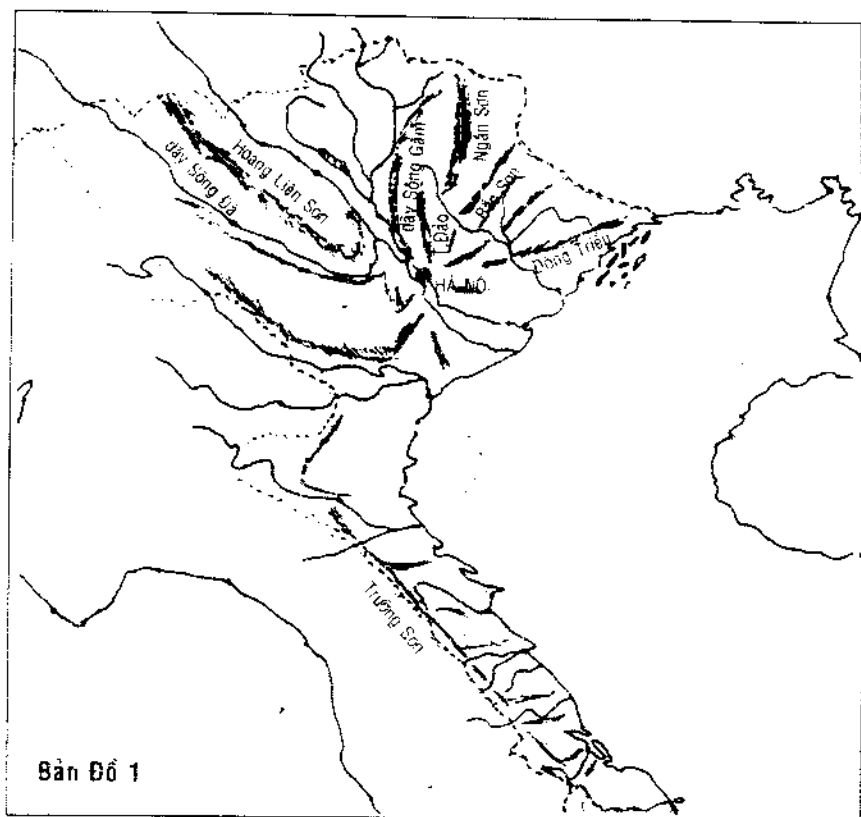

cũng không đủ, vì thực tế không có hai cuộc đất trên địa cầu này giống nhau. Tốt nhất là nên có một cái nhìn tổng hợp, và nên dựa trên đặc tính chung mà phân loại.

Xét về Long Mạch nước ta tuy vẫn từ sơn hệ của Trung Quốc chạy đến, nhưng khi vào địa phận nước ta có nhiều điểm rất bất ngờ: một hệ thống núi hình nan quạt kể từ tây sang đông: Dãy Đông Triều, Bắc Sơn, Ngân Sơn, dãy Sông Gâm, dãy Hoàng Liên Sơn, dãy Sông Đà và gần Hà Nội có dãy Tam Đảo. Tất cả đều hướng về trung tâm Hà Nội (và cũng cần nói thêm, các sông phân phối trên địa phận miền Bắc cũng theo dạng hình rẽ quạt nhắm Hà Nội mà đồng qui) (bản đồ 1). Thế

Núi và Sông như vậy nên Tả Ao nói:

*Thiên sơn vạn Thủy triều lai*

*Can Chi Bát Quái trong ngoài tôn nghinh. (3)*

Còn dãy Trường Sơn vẫn liên mạch với các sơn hệ vùng Tây Bắc VN, chạy dài xuống phương Nam uốn theo hình chữ S, và hình thế VN dường tượng như con Rồng đang giương nanh múa vuốt, đầu hướng về phương Bắc, đuôi vùng vẫy phía Nam, mà dãy Trường Sơn là cột xương sống nối liền với não sọ Bắc Bộ. Dãy Trường Sơn dừng lại khi vào địa phận Nam Phần.(3)

Trên suốt Trường Sơn có hàng trăm rặng núi đâm ngang hướng Tây Đông, hay hướng Tây Bắc – Đông Nam, rồi dựa theo các núi ngang ấy có rất nhiều sông suối tạo thành những đồng bằng nhỏ nhỏ. Những cánh đồng ấy đủ sức hình thành được những huyện hoặc những tỉnh, và cũng có nhiều nơi sơn triều thủy tụ, quý địa chân Long, không bút mực nào diễn tả cho hết được.

Riêng đất Sài Gòn – Gia Định, dư khí của dãy Trường Sơn tỏa ra các tỉnh Bà Rịa, Đồng Nai, Bình Phước, Tây Ninh... tạo thành những ngọn núi nhắm vào Sài Gòn mà triều bá.

Do đó, trên bình diện Địa lý Phong Thủy, Long Mạch thì uyển chuyển – tiêu biểu là rặng Trường Sơn như Rồng đang vùng vẫy uốn lượn (hình chữ S), kéo theo bờ biển suốt từ Bắc đến Nam cũng uốn theo hình chữ S. Như vậy ngành Địa lý Phong Thủy vẫn có lúc bất kịp ngành Địa Chất học hiện đại.

Những đại Long, tiểu Long hầu hết đều linh động, uyển chuyển, thoát ẩn thoát hiện, chọt Nam Bắc, chọt Đông Tây, khi vươn mình lên đến mây, khi hạ mình đến sát biển, khi trườn tới hàng ngàn cây số, khi khoanh tròn như con linh miêu. Những thế tốt của Long là Xuyên (vượt qua), Lạc (hay Giáng: hạ xuống, đáp xuống), Truyền (chuyển, nhảy từ nơi này sang nơi khác), Biến hóa (thay đổi đột ngột). Những thế xấu của Long là khô khốc, nham nhở, đần độn, thô phạm. Tất nhiên có tốt phải có xấu, cũng có khi trong Long tốt lại nảy sinh một vài chi Long xấu hoặc Long xấu sinh ra một vài chi Long tốt. Người xem

đất rành mạch nhìn vào thế sông thế núi mà biết được sự tốt xấu lành dữ của Long để chọn những cuộc tốt mà xa lánh những cuộc xấu.

Làm thế nào để phân biệt chân long (rồng tốt) ác long (rồng xấu)? Người ta thường cất công đi tìm Tổ Long. Tổ Long có uy nghi hùng vĩ thì Long tử, Long tôn ảnh hưởng cái "gène" di truyền (cũng giống như người) nên cũng khỏe mạnh hoạt bát sinh động tráng kiện. Nói thế vẫn chưa đủ. Muốn xác định một Long tốt còn cần đến thủy thế của nó nữa. Hảo long, chân long thì phải có sông suối đi theo, nếu kèm hai bên Long (trước mặt và sau lưng) thì càng tốt. Thủy thế phải tương ứng với Long thế. Long thế lớn thì Thủy thế cũng phải lớn. Thủy thế nhỏ thì Long thế nhỏ. Thủy nhỏ Long lớn, hay Thủy lớn Long nhỏ tuy không hại gì nhưng giảm phần tốt đẹp đi. Nhận

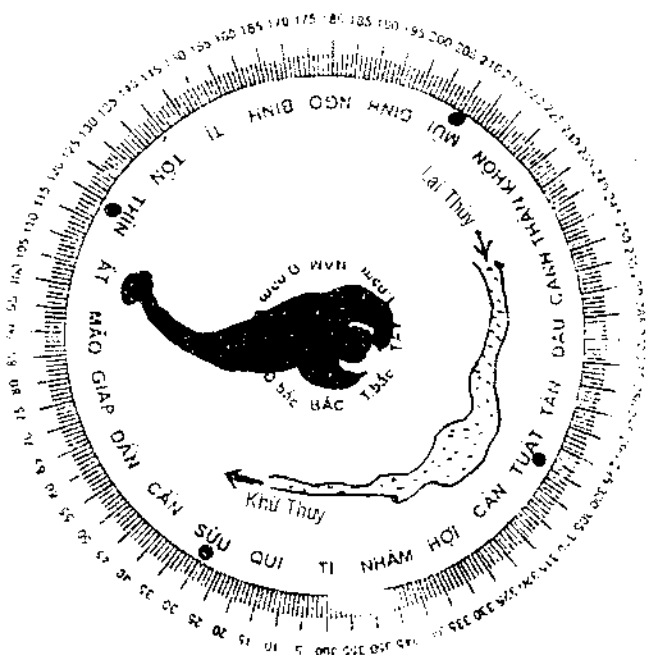

Hình 38: Càn Thủy, Ất Long (trong Tứ Cục Thìn Tuất Sửu Mùi)

rõ diện mạo Thủy và Long tức là tìm hiểu Lai Long. Lai Long là những Long Mạch từ xa kéo đến, để chuẩn bị nhập thủ mà cho huyết tốt. Do đó mà nói, muốn biết Lai Long phải biết Thủy - Long và Thủy như vợ chồng. Vì núi cao lớn dềnh dang nên khó nhận biết, còn Thủy nằm trên mặt đất, ta dễ biết hơn.

Về phong thủy muốn xem nước phải xem qua Huyền Không Ngũ Hành (tập I đã nói đến) đếm qua Vòng sao Trường Sinh để xác định Sinh, Vượng, Tử, Tuyệt của nó. Như vậy Sinh Vượng Tử Tuyệt tùy theo Âm Dương mà nằm trong Thìn Tuất Sửu Mùi. Nhưng Thìn Tuất Sửu Mùi được gọi là 4 kho (Tứ Khố hay Tứ Mộ, gọi tắt là Mộ Khố). Trên giòng lưu thủy nơi nào là khố? Đó chính là Thủy Khẩu! Thủy Khẩu là nơi nước tụ đến đồng thời là nơi nước chảy đi. Vậy Thủy Khẩu đóng tại tứ Mộ Khố (tức Thìn Tuất Sửu Mùi). Trên thực tế thủy khẩu không phải là một điểm mà là một vùng nhận Tứ Mộ là chính. Do từ kinh nghiệm trên thực tế mà họ có công thức như sau:

1. Nếu Thủy Khẩu đóng tại Tân, tại Càn (để ý: Thủy Khẩu đóng tại Tuất có thể trườn tới một trong hai điểm hoặc qua Càn nếu là chảy thuận, hoặc qua Tân nếu là chảy nghịch. 3 trường hợp sau cùng xét như vậy) thì ta biết đó là Ất Long (Ất đối diện với Tân).

2. Nếu Thủy Khẩu tại Quý, tại Cấn (Quý, Cấn nằm 2 bên Sửu, cũng giống như Tân Càn nằm hai bên Tuất), ta sẽ có Đinh Long (Đinh đối diện với Quý).

3. Nếu Thủy Khẩu tại Ất tại Tốn (Ất, Tốn 2 bên Thìn), ta sẽ có Tân Long (Tân đối diện với Ất).

4. Nếu Thủy Khẩu nằm tại Đinh, tại Khôn (Đinh Khôn hai bên Mùi), ta sẽ có Quý Long (Quý đối diện với Đinh).

Vậy, ta đã hình thành được Tứ Cục Thủy.

Tứ Long trên đây, nếu Long nào từ xa đến, thế núi hùng vĩ tráng kiện, cây cối trên Long đó sinh động tươi tốt đều được xem là sinh, vượng (sinh, vượng = tươi tốt mạnh mẽ, nguyên là

Trường Sinh, Đế Vương được dùng như một tinh từ). (4) Long nhập thủ mà phản với Sinh Vương ắt là tử tuyệt (tử tuyệt = chết, dứt. Nguyên Tử và Tuyệt nằm trong vòng sao Trường Sinh, ở đây được dùng như một tinh từ). Thật ra Phong Thủy ở đoạn này có pha lẫn với Lý Khí tức là vẫn dùng đến phương vị, trên thực tế đâu phải Tứ Long, Tứ Thủy? Đây người ta dựa trên lý thuyết mà chia làm 4 cục chính, chứ nó đến 24 Sơn. Lại trong 24 Sơn ấy phải kỵ “bát sát” (8 phương vị nguy hiểm) đó là:

- Cấn Long tọa Thân - Li Long tọa Tị
- Khảm Long tọa Tuất - Khôn Long tọa Dậu
- Chấn Long tọa Dần - Đoài Long tọa Hợi
- Tốn Long tọa Mẹo - Càn Long tọa Tị

(Dùng phương vị Hậu Thiên). Tám Long đã nêu trên nếu tọa vào phương vị đã ghi chép trên đây, đều bị “Sát Long” (Long bị giết), rất nguy hiểm. Thông tin cổ điển này phần đông các sách phong thủy nước ngoài đều ghi như vậy, nhưng họ không giải thích tại sao lại có những hiện tượng đó. Ta trở lại phần “Hướng huyệt” (tập I), thì sẽ thấy 7 long trên (trừ Đoài Long) lần lượt không hề có:

- Cấn Long tọa Thân hướng Dần - Li Long tọa Tị hướng Hợi.

- Khảm Long tọa Tuất hướng Thìn - Khôn Long tọa Dậu hướng Mẹo.

- Chấn Long tọa Dần hướng Thân.

- Tốn Long tọa Mẹo hướng Dậu - Càn Long tọa Tị hướng Hợi

Duy có Đoài Long (tức Dậu Long) trong Hồng Vũ Cấm Thư và trong Địa lý Tả Ao ghi là: “Đoài Long có “Hướng Huyệt” là Tị (tức là Tọa Hợi hướng Tị). Điều này trong Địa Lý Toàn Thư không ghi (xem lại Hướng huyệt). Những việc

này thuộc về phần Lý Khí. Xem vậy đủ biết người ta không thể nào tách riêng Lý Khí với Loan Đầu. Trong phong thủy có lời căn dặn: “dù Long tốt Mạch tốt huyết tốt mà Long Mạch phạm một trong 8 sát đều đưa đương nhân đến chỗ nguy hiểm”.

Cách sát phong Thủy Trung Quốc chia Long Mạch ra làm không biết bao nhiêu dạng, mỗi thầy tự ý chia mỗi khác, còn Tả Ao phân nó ra làm 36 mạch (không giải thích những mạch đó như thế nào), nhưng gom lại chỉ còn hai mạch (2 long): đó là mạch Tử, mạch Sinh (Long Tử, Long Sinh):



H. 38b Sinh Long (Theo Tả Ao)

Sinh Long (mạch sinh) có hình dạng như một con dơi thú đang vung đầu múa sừng vùng vẫy, tư thế rất sinh động hùng tráng. Gặp được Sinh Long có giòng thủy lưu yểm trợ chẳng khác rồng gặp mây, cọp gặp gió chủ phú quý phúc đức.



H.39 Tử Long (Tử Mạch)

Hình dáng như một con di thú nằm “chết”, tất cả các bộ phận đều lệch về một bên thô kệch nham nhở dần dần một mặt. Tất cả ý nghĩa đều ngược lại với Sinh Long.

Các sách Phong Thủy ở Trung Quốc chia Long Mạch ra làm nhiều dạng, duy chỉ Liêu Hi Ung trong “Táng Kinh Dục” thực tế hơn chia làm 9 dạng:

1. Hồi Long: còn gọi: Long Hồi Cổ Tổ; Long Hoài Cổ; Thần Long Bái Vĩ tức là dạng Long đang đi ngon trớn, chợt quay đầu lại như nhìn về chốn quê xưa, như “hiếm đuôi”, như bái lạy cái đuôi, đây là dạng Long Mạch rất quý. Tả Ao tiên sinh liệt kê nó vào hàng “thứ tư” (thứ nhất khai khẩu thứ nhì nhũ Long, thứ ba mạch thất cổ bông, thứ tư Sơn chi Hồi Long càng tài). Sơn chi Hồi Long, là nơi núi dừng rồi Long quay ngoặt lên:



H.40 Hồi Long

Dạng Hồi Long này ngoài thực tế không hiếm, nhưng vì trên một địa bàn quá lớn rộng, không có máy ảnh nào thu được cho dù trên máy bay cũng chịu. Xin mách bạn đọc để tham khảo: Một: dãy Hoàng Liên Sơn cùng với sơn hệ của nó chạy dọc theo phía Tây sông Hồng đến Đèo Cón hạ thấp dần đến

Hồ Sông Đà, xuyên qua thị xã Hòa Bình rồi ngoặt lên phía Việt Trì để liên thông với Tam Đảo. Hai: Một rặng khác từ cao nguyên Lai Châu chạy đến Mộc Châu liên thông với sơn hệ Cúc Phương, rồi ngoặt lên Hòa Bình liên thông với Hoàng Liên Sơn, cùng chầu về Hà Nội. Đó là 2 dạng Hối Long. Ở miền Trung còn một rặng nữa cũng đáng lưu ý: nguyên đèo Ngoạn Mục là do sự cấu tạo của 2 cao nguyên Lâm Viên và Di Linh rồi đổ dần xuống Tây Nam giáp Vinh Hảo (H. Tuy Phong) rồi ngoặt lên hướng Bắc làm thành núi Mũi Dinh chạy lên đến Phan Rang - Ninh Chữ...

2. Xuất Dương Long: Hình thể loại Long này bay nhảy hoạt bát, vùng vẫy thoải mái. Ở nước ta có thể hình dung nó qua Hải Vân Sơn, Đại Lãnh Sơn...

3. Giáng Long: Còn gọi là Lạc Long, đó là những "con rồng" đáp xuống với dáng điệu thanh tú, uy nghi cốt cách đường bệ như rặng Hoàng Sơn (Đèo Ngang), An Khê Sơn (Bình Định), Yên Tử Sơn (Quảng Ninh) nằm trong sơn hệ Đông Triều.

4. Sinh Long: Hình dạng và cốt cách như đã nói ở trước.

Ngoài ra còn có các dạng như Phi Long, Đằng Long, Ẩn Long, Ngọa Long, Quân Long. Có thể hình dung ra được các dạng Long đó nhưng khó vẽ được những hình ảnh thiết thực.

Trong khi đó Địa Lý Toàn Thư đưa ra một loạt long như: Sinh Long, Cường Long, Tiến Long, Thuận Long, Phúc Long (đó là 5 loại rồng tốt) và: Tử Long, Nhược Long, Bệnh Long, Thoái Long, Nghịch Long, Sát Long, Kiếp Long, Hung Long (8 loại rồng xấu). Cách trình bày hình vẽ của họ không cách nào phân biệt được. Ví dụ:



Sinh Long



Cường Long



Thuận Long



Tiến Long



## BẢNG SO SÁNH C

24 SƠN	CAN CHI NGŨ HÀNH					HỒNG - PHẠM NGŨ HÀNH					CHÍNH NGŨ		
	MỘC	HỎA	THỔ	KIM	THỦY	MỘC	HỎA	THỔ	KIM	THỦY	MỘC	HỎA	THỔ
Nhâm +					X		X						
Tí +					X					X			
Quý +					X			X					
Sửu -			X					X					X
Cấn -						X							X
Dần +	X									X	X		
Giáp +	X									X	X		
Mão -	X					X					X		
Ất +	X		X				X				X		
Thìn +										X			X
Tốn -										X	X		
Tị -		X				X						X	
Bính -		X					X					X	
Ngọ +		X					X					X	
Đinh -		X							X			X	
Mùi -			X					X					X
Khôn +			X					X					X
Thân +				X						X			
Canh -				X				X					
Đậu -				X					X				
Tân -				X						X			
Tuất +			X							X			X
Càn -									X				
Hợi -					X				X				

Chú: Dấu + và - là những qui ước Dương Âm của 24 Sơn trong Phong Thủy

# AI NGŨ HÀNH

BÁT QUÁI NGŨ HÀNH					SONG SƠN NGŨ HÀNH					HUYỀN KHÔNG NGŨ HÀNH				
MỘC	HÒA	THỔ	KIM	THỦY	MỘC	HÒA	THỔ	KIM	THỦY	MỘC	HÒA	THỔ	KIM	THỦY
	X								X					X
				X					X					X
				X				X		X				
			X					X				X		
	X					X				X				X
		X					X							
X			X		X					X				X
		X							X		X			
				X					X					X
X			X					X						X
		X				X					X			
	X						X						X	
X					X							X		
			X					X			X			
X						X								X
	X						X					X		
			X		X								X	
X					X					X				

Nhìn các hình vẽ trên đây của Toàn Thư thì làm sao phân biệt được các loại Long đó? Trên thực tế các dạng long đó chiếm một diện tích khoảng một vài trăm cây số vuông, lại càng khó phân biệt. Các tác giả Toàn Thư chỉ ngồi một chỗ tưởng tượng ra, mà sự nắn hình ấy tự mình cũng không phân biệt được, thì người đọc làm sao phân biệt được đây? Suy đi xét lại chỉ có cụ Tả Ao nhà ta là có lý hơn cả. Trong các thể Long, Toàn Thư vẽ hình đến trên 300 kiểu, tên thì tam phân biệt nhưng hình thì trùng lặp. Suy ra, không tin được.

b. Thủy Long: Người xưa cho rằng, Sơn và Thủy là hai thần khí của Thiên Địa có sự linh hiển lạ lùng. Ngôn ngữ ấy còn truyền đến ngày nay: “Đây miếu đền từ vạn cổ xa xôi, là vạn kỷ khí thiêng hồn đất nước” (T.H.). Đất và Nước chính là Sơn, Thủy. Người xưa tin là có Thủy thần, có Hà Bá (Thần coi về sông), có Long Hải, Long Giang, Long Hồ, Long Tỉnh (Thần Rồng coi giếng)... Thủy Long là nói về những giòng lưu thủy chảy sinh động như rồng. Sơn Long và Thủy Long có tương quan với nhau. Điều ấy hẳn nhiên. Vd. Giòng sông đang chảy theo hướng Đông Bắc – Tây Nam, chợt có dãy núi với hướng Tây Bắc – Đông Nam, bắt buộc sông phải đổi chiều. Long Mạch có đi có dừng, có vượn, có co, có ngoái đầu, có lặn hụp (khởi phục) thì Thủy cũng vậy. Thủy Long có lúc chạy thẳng tắp tới, có lúc xoáy tròn tạo thành ao hồ, đầm vũng, có lúc, cùng “Chín khúc bồi hồi” (Cửu khúc bản hoàn) quanh co uốn lượn.

a. Miền Bắc: Thủy lưu của nước ta có nhiều đặc tính: Miền Bắc các giòng sông có khuynh hướng hội tụ như hình rẽ quạt. Hướng Tây Bắc – Đông Nam có sông Đà, sông Hồng; Hướng Bắc-Nam thì có sông Lô, sông Gâm, sông Cầu; hướng Đông Bắc – Tây Nam có sông Thương, sông Lục Nam... Hướng sông quyện cùng hướng núi. Sơn Long giao hòa với Thủy Long. Cả sông và núi như cất ca tiếng hát kỳ diệu. Trong đó sông Hồng là động mạch chủ.

Điểm hội tụ của các sông nhắm hướng về Hà Nội. Kìa như sông Hồng chạy thẳng tắp một hướng Tây Bắc – Đông Nam từ Vân Nam đến, đến mùa lũ thì sự đe dọa cả ngàn cân treo trên

Bản đồ 2 Sông ngòi miền Bắc (một phần)

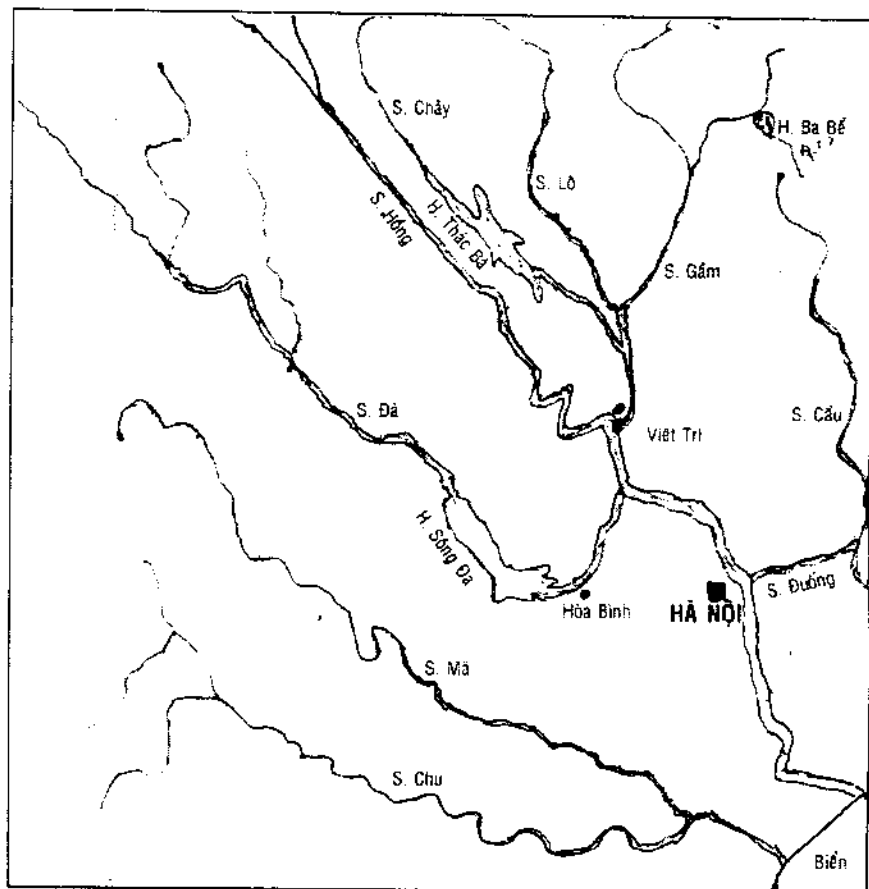

sợi tóc, thế mà trước khi đến Việt Trì, giòng sông bỗng nhiên uốn lượn nhiều đợt để hãm lại sức nước, và trước khi vào Hà Nội, sông cũng uốn cong thêm lần nữa, lại có sông Đuống chia bớt nước để chảy vào sông Thái Bình; Việt Trì hẳn là cái ao lớn của nước ta thời trước, nơi tụ điểm của 5 giòng sông lớn. 4 sông kia, Hồng, Chảy, Lô, Gâm theo thuận thế mà tụ lại ở Việt Trì đã đành, còn sông Đà can gì đã chảy về đến Hòa Bình rồi lại theo thế “hồi đầu” để uốn mình lên đến Việt Trì rồi cùng châu về Hà Nội? Núi châu sông tụ trăm phần quý hiển

chưa một thủ đô nào trên thế giới sánh kịp. Hình ảnh sông núi hướng về thủ đô ngàn năm văn vật ấy cũng là nguyên nhân của sự tồn tại dân tộc Việt đến hôm nay.

Trước đây hơn 1100 năm, Cao Biền làm Đô hộ sứ nước ta gửi bản “Tấu Thư” về cho vua Đường Ý Tông, có tổng kết rõ (5): Nước Việt ta thời đó (từ Thanh Hóa trở ra) có cả thảy là 632 huyện chính (huyện chính tức là những huyện phát Đế, Hậu) và 1517 huyện bàng (huyện phát quan – lại, phú quý)! Cao Biền là nhà địa lý nổi danh thời đó, những việc u huyền như vậy không có cơ sở kiểm chứng. Cho dù sự việc có đúng chằng nữa cũng chỉ đúng với thời đó mà thôi. Ta có thể tin rằng, giang sơn rộng lớn thế kia, sơn kỳ thủy tú thế đó, Cao Biền đâu có tài thăng thiên độn thổ, giá vũ đằng vân cũng không thể thấy hết được những địa thế mầu nhiệm qua cặp mắt của kẻ khuy du. Truyền thuyết cũng nói rằng, Cao Biền đã vâng lệnh vua Đường đã trấn yểm những linh huyện ấy, nhưng đó chỉ là truyền thuyết. Bằng chứng sau Cao Biền không đầy trăm năm nước ta lấy lại nền tự chủ cho đến ngày nay.

oOo

b. *Miền Trung* nước ta phía Tây có dãy Trường Sơn che chắn, lại có nhiều núi non ngang dọc nên sông ngòi nơi đây ngắn và triển dốc, chưa có sông nào dài quá 300 km. Đầu miền Trung có sông Mã, Chu, Cả, Thu Bồn, Trà Khúc, Lại Giang, Côn, Đà Ràng... Mỗi sông là một động mạch của tỉnh. Tuy vậy các thầy phong thủy vẫn cho rằng, “huyện tốt không cốt phải núi cao sông dài, mà cốt ở tương xứng ứng hợp”. Thậm chí họ còn nói, “ở bình nguyên nhiều nơi không có lưu thủy, chỉ cần một bát nước cũng thế có được huyện lành...”. Với những nhà phong thủy dạn dày kinh nghiệm thì miền Trung là nơi có nhiều cuộc đất phát tích để sinh ra những bậc thánh vương.

Ta cũng chú ý một điều, cổ nhân nhìn địa thế thường nói:

“Với phong cách như thế như thế... ắt phát sinh những bậc anh tài”. Trong phong thủy người ta cũng đề cập những việc ấy, huyệt dùng để mai táng người mất có thể phát tích cho một giòng họ đã đành, nhưng còn với phong cảnh hùng vĩ uy nghi sông linh núi thiêng (mà không cần phải mai táng) thì địa thế ấy cũng phát sinh những bậc anh tài vậy. Hơn nữa, với một cuộc đất mà mặt bằng (bình diện) rộng rãi khoáng đạt, núi non che chắn, sông nước hoạt lưu, nhiệt độ ôn hòa, cây cối sum sụ thì cũng có thể xây dựng nơi đó làm đô thị, thị xã, thị trấn, thị tứ, và nhân tài nơi khác đều qui tụ về đó. Tả Ao tiên sinh cũng đã nói:

*Có mạch lại phát ngôi dương  
Nhìn xem cho tường mạch ấy làm sao  
Mạch thô đi chẳng khép vào  
Vốn đi một chiều mạch ấy phát dương.*

Ý tác giả muốn nói là, không cần phải qua việc chôn cất (âm phần), có rất nhiều loại Long Mạch, Thủy Long tạc địa phương ấy thành một vùng đồng bằng để dựng xây thành thị (ngôi dương, dương cơ). Chính vì vậy mà long mạch phải bẻ ra (tức là “chẳng khép vào” – để có cuộc đất rộng rãi) đó chính là nơi phát triển thị trấn tỉnh thành (phát dương). Những nhà phong thủy có kiến thức phải nhìn thấy điều ấy. Năm 1910, Lý Thái Tổ dời đô từ Hoa Lư về Thăng Long (Hà Nội bây giờ) là đã nhận được địa cuộc kỳ vĩ ở nơi này. Hơn 300 năm trước đây các chúa nhà Nguyễn khai khẩn đất miền Nam thiết lập một nền hành chánh trên đất Biên Hòa (thọ gọi là Đông Phố), Sài Gòn bây giờ chỉ là miền phụ cận. 80 năm sau giám mục Bá Đa Lộc (Evêque d'Adran) khuyên chúa Nguyễn Ánh, “hãy coi đất Sài Gòn Gia Định là chính, vì nơi đây có thể xây dựng được kinh đô”. Nguyễn Ánh nghe theo bèn cho xây dựng “Gia Định kinh thành” (tức là Bát Quái Thành, còn gọi là Qui Thành) (6) vào năm 1790. Thành này có cả cung vua, cung hoàng hậu, cung thái tử, y viện, võ khố... Cho nên trong Địa Lý không hạn hẹp ở chỗ mai táng.

### c. Miền Nam: Sông ngòi

Sài Gòn nằm giữa một bình nguyên bát ngát, bình nguyên ấy rộng ngót 65.000 cây số vuông, chiếm 1/5 tổng diện tích cả nước. Dọc vùng biên giới Campuchia lúa thưa vài rặng núi. Về phía Đông và Đông Bắc giáp ranh với lần mức cuối cùng của dãy Trường Sơn. Suốt 65.000 cây số vuông đó vùng bình nguyên này không hề có đèo gò núi, một vùng bình nguyên thuần khiết, cao hơn mặt nước biển từ 0m đến 5 mét. Đặc chất này không hề có ở những bình nguyên khác trên thế giới (6').

Đất Sài Gòn – Gia Định về phía Đông dựa trên 2 sông Sài Gòn và Đồng Nai. Về phía Tây có giong Vàm Cỏ Đông làm thế che chắn. Sông Vàm Cỏ và sông Đồng Nai chẳng khác gì Tả Phụ, Hữu Biệt đối với Sài Gòn. Bán đảo Vũng Tàu và hồ Dầu Tiếng có thể gọi là An Thủy Triều Sa đối với Sài Gòn. Các sông suối chung quanh đều có khuynh hướng hội tụ về đó. Một điều đặc biệt các sông Bé, Đồng Nai, Sài Gòn, Vàm Cỏ khi tiến vào vùng đất bình nguyên này không hề bị núi đồi che chắn thế mà vẫn uốn lượn yếu điệu, đó là dấu hiệu tốt đẹp của đại địa. Vì sự yêu cầu của Thủy Long là phải có “chất Rồng”, là phải múa lượn vùng vẫy, khiêu vũ tung tăng.

Còn hệ thống sông ngòi miền Tây Nam Bộ không kém phần mỹ quan.

Vùng đồng bằng miền Tây Nam Bộ ngày nay gọi là Đồng Bằng Sông Cửu Long. Sông Cửu Long, là một sông lớn nổi danh trên thế giới, dài hơn 4200 km, phát nguyên từ Tây Tạng chảy qua các nước Trung Quốc, dọc theo biên giới Mianma, qua Thái Lan, Lào, Campuchia, trước khi vào địa phận Việt Nam, MêKong chia làm hai nhánh Tiền Giang và Hậu Giang. Hai sông này lập tức chia làm nhiều nhánh chảy ra 9 cửa biển. Trong khi đó, sông Tiền thì ngoằn ngoèo uốn khúc như Rồng đang vùng vẫy đùa giỡn với nước. Cả hai sông đều chảy theo hướng Tây Bắc – Đông Nam, và chính xác hơn là hướng Càn-

Bản đồ 3. Sông ngòi miền Tây Nam Bộ

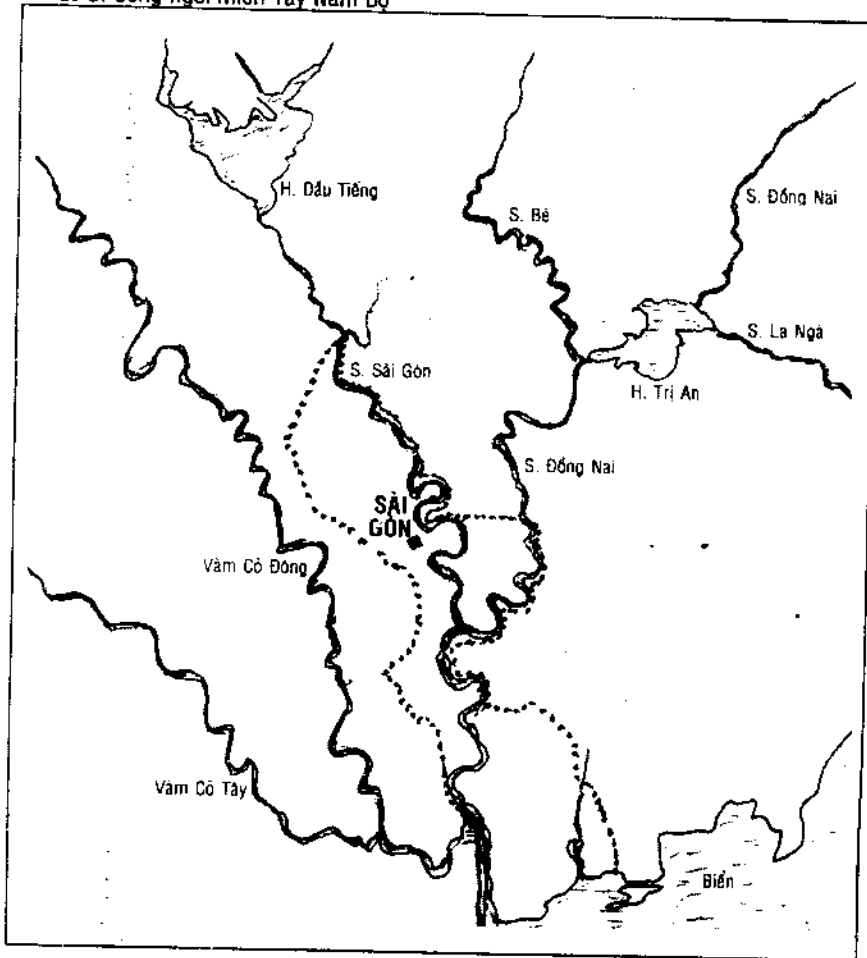

Tôn. Khi vào đến, địa phận Sa Đéc, sông Tiền đổi giòng chảy theo hướng Tây Đông, đến gần Vinh Bình nứt thêm vài nhánh nhỏ chảy nhập vào sông Vàm Cỏ để hướng về Sài Gòn..

Sông Hậu, dạng nó là một giòng thủy lưu sông duệt, chảy thẳng mạch từ Châu Đốc ra đến biển. Giang thế như vậy rất bất lợi, nhưng vì mặt sông rộng, lòng sông sâu lại có những giang đảo (Delta) che chắn giữa giòng, nên điệu nước được



Bản đồ 4. Sông ngòi miền Tây Nam Bộ

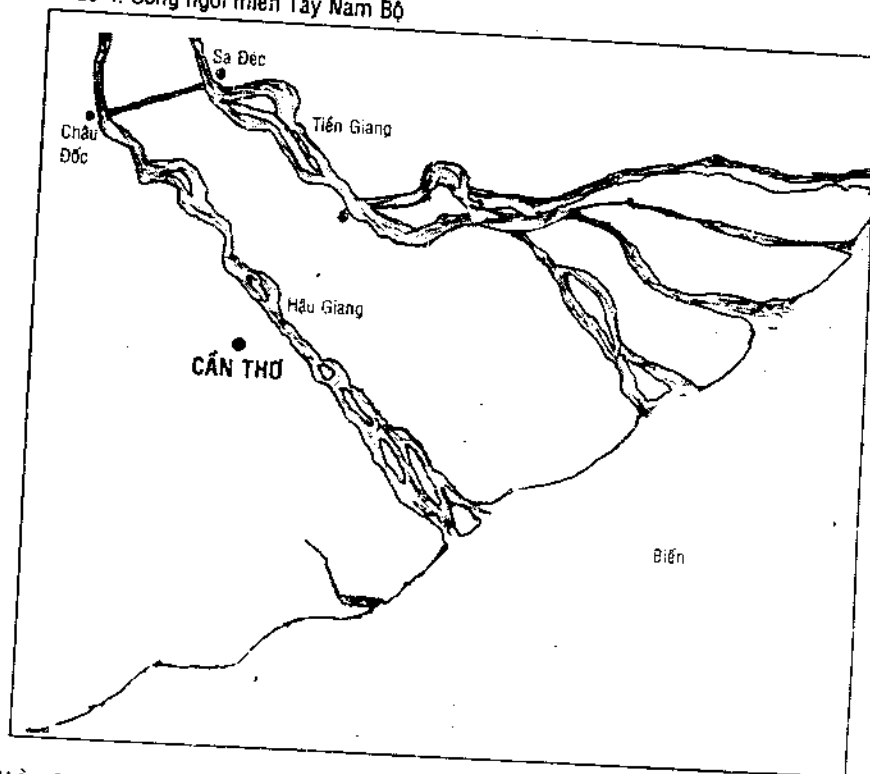

điều hòa. Tuy vậy về lâu về dài cũng khó tránh được những tai biến, một phần do con người gây nên, một phần do tính xâm thực của sông.

Thành phố Cần Thơ tương đối đất hơi cao (từ 3m đến 5m), địa thế bằng phẳng rộng rãi, trở thành một trung tâm quan trọng nhất của Đồng Bằng Cửu Long. Cần Thơ chưa một ngày được là kinh đô của Việt Nam, nhưng dân chúng rất ngưỡng mộ thành phố này nên gọi Tây Đô (7).

Ngoài những sông ngòi thiên nhiên, người ta còn đào thêm hơn 3.000 km kênh lạch (con số này chỉ ước đoán, và thiếu chính xác. Tổng đường dài của các lạch cho đến hôm nay được tổng kê là 5500 km), trong đó kênh đào dài nhất từ chợ Vàm

(thuộc An Giang, bờ Tây sông Tiền) chạy về đến Vàm Cỏ Tây.

Ta có nghiệm thấy một điều rất tự nhiên, nơi các lưu thủy tụ hợp thì dân cư tụ hợp đông đúc, lưu thủy phân tán dân cư cũng phân tán theo. Như thế có quyền nói lưu thủy có tương quan mật thiết với con người, họa và phúc một phần được rẫy sinh từ đó. Giòng thủy lưu nông sâu, uốn lượn hay xối thẳng, triều dốc, hay êm dềm rất có quan hệ đến tình hình sinh sống của dân cư. Trong phong thủy, về thủy pháp tối kỵ một điều, dòng nước sông đụt, vô tình, bắn thẳng đến khu vực dân cư hay mộ phần. Kiểm tra trên thực tế hoàn toàn có sức thuyết phục.



Ảnh 8: Một đoạn sông lở – Giòng nước từ phía trên dầm thẳng xuống sức mạnh như vũ bão có khuynh hướng tàn phá những chướng ngại của con người ra sức chống lại nó. Nếu sự xây kè đắp bờ mà không kiên cố đó là sự khiêu khích đối với... Thủy thần! Đoạn sạt lở trên đây dài 2 km, và bị chôn xuống sông 50m bề ngang. Hình ảnh này tất nhiên vẫn còn tiếp tục. Một khi dòng thủy lưu đã khởi sự tàn phá thì khó mà gia cố lại được! Nếu người ta đứng chủ quan, ngay từ lúc đầu đem hết tâm lực ra phòng thủ kiên cố thì cũng không đến nỗi bị triệt hạ mau chóng. Còn rất nhiều nơi như trường hợp này.

Ảnh: NNP

d. *Các dạng thủy*: Vì thủy có tính lành dữ, nên người ta căn cứ vào kinh nghiệm thực tế mà chia ra rất nhiều dạng Thủy. Riêng bộ Địa Lý Toàn Thư chia đến 60 dạng! Dẫu chia đến 60 vạn dạng cũng không thể nào đủ được. Chúng ta cần dựa trên sự tổng quát nhìn nhận có các dạng sau đây:

a) *Phát nguyên thủy*: Quan sát nguồn nước phát xuất từ đâu chảy tới. Chỗ phát nguyên của nó lớn, thì thân thể nguồn nước ấy phải lớn, hoặc ngược lại. Nguồn nước chảy tới có sâu, dài, rộng, uyển chuyển thì sự cung cấp khí lực của thủy cho mộ phần, làng xóm, huyện tỉnh... phải lớn. Nguồn nước đến gần, thẳng, tức, ắt phải đề phòng thủy tai. Riêng về âm trạch rất kỵ nguồn nước chạy xộc tới hướng mộ. Trên thực tế ngày xưa các thầy phong thủy khó mà đi đến đầu nguồn của giòng nước.

b) *Đảo Cục Thủy*: Đó là giòng thủy lưu chảy đến Minh Đường (Minh Đường là nơi trước mộ huyết, đó là cuộc đất phải bằng phẳng, êm đềm). Yêu cầu đối với giòng thủy lưu đó phải uốn lượn lạng lờ, khi đến tiếp cận với Minh Đường phải tạo ra một vùng thủy khẩu rồi mới chảy đi. Nguồn nước chảy đi cũng

phải quanh co uốn khúc như nguồn nước đến mới thật sự cát lợi, quý hiển. Các nhà phong thủy giải thích: Sự uốn lượn của nguồn nước chảy đến để tiêu giảm sát khí của thủy (tức là tránh đi thủy nạn), còn nước chảy đi cũng phải uốn lượn để chứng tỏ "hiện tượng lưu luyến" của nước. Long thế có uốn lượn

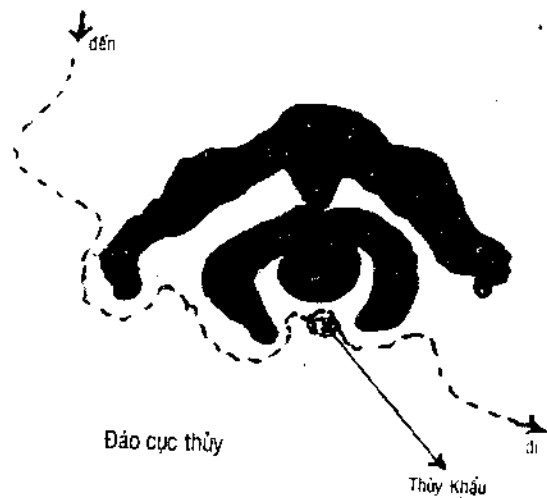

thì thủy thế mới uốn mình theo. Long tức là sự uốn lượn vậy. Vì thế núi quá lớn người ta khó thấy trọn vẹn khí thế của núi, đầu núi gập, núi xa cũng vậy, ắt phải nhìn nguồn nước chảy. Nếu nguồn nước chảy tới chưa kịp tiếp cận với mình đường, đã vội vàng bỏ đi, thì gọi là “bất đáo đường” thì coi như không thủy còn hơn.

- Triều thủy: Triều thủy là những lưu thủy nhắm vào hướng huyết mà đến châu. Vd để rõ thêm, lấy Hà Nội là tâm điểm, thì các sông Đà, Hồng, Chảy, Lô, Gâm, Thanh Giang... gọi là Triều Thủy. Riêng sông Hồng, vừa là đáo cục Thủy vừa là Triều Thủy. Hà Nội có thể nói một đại địa đầy đủ cát mỹ. Càng nhiều triều thủy càng tốt, dẫu có ít chẳng nữa cũng được một hai giòng. Triều Thủy không luận sông, lạch, khe suối. Nếu như chỉ có đáo thủy mà không có triều thủy thì không được hoàn hảo.

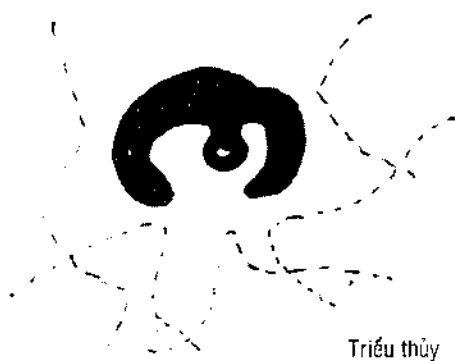

Triều thủy

- Tự Thủy: Là nơi nước tụ lại trước Minh đường để tạo thành Thủy Khẩu, có thể đó là hồ, đầm, bầu, trảng, vũng, vực. Nếu là vũng, vực nước có xoáy, có cuộn thì càng tốt thêm. Chỉ sợ 2 nguồn nước xa lạ gặp nhau không tạo thành vũng vực, mà lại nổi sóng âm ào ắt sẽ gây lục đục cho gia đình có thân nhân mai táng ở huyết đó.

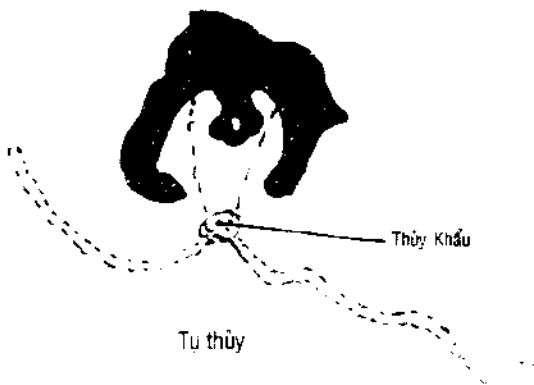

Tự thủy

- Xú ế thủy: Đó là chỗ nước tù hãm có mùi tanh hôi t nhiên, hay do súc vật quây nổi bùn, nổi bọt, màu nước đen đục. Những nơi đó thuộc về hung cách, không nên mai táng hay cất nhà ở đó. Nếu là hồ ao đầm trảng không có nước đến có nước đi, nhưng nước quanh năm vẫn trong xanh, thì địa cuộc đó rất tốt, vì nơi đó tất nhiên có mạch nước ngầm. Xú ế thủy còn có một dạng nữa, không phải là một vùng nước bùn, đôi khi nó là "con đường bùn" sên sệt bốn mùa, không thấy nước, nhưng dẫm lên thấy ướt chân, lại có mùi khó ngửi. Hung!

- Thiên Tâm Thủy: Thiên tâm là phần đất nằm trên minh đường, ngay trước mộ huyết. Nếu nơi đó có giòng nước chảy thẳng ra, hoặc có giòng nước chảy thẳng vào đều gọi là "thủy phá thiên tâm". Trường hợp

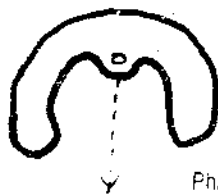

Pha Thiên Tâm



nếu có án sa chặn phía trước, nước từ thiên tâm chảy thẳng ra, gặp sa chặn lại, giòng nước uốn mình chảy đi thì cũng không hại gì. Hoặc trước đó cũng một vùng nước tụ thì cũng khá tốt.

- Hải Triều Thủy: Mọi sông suối dù lớn dù nhỏ đều, cũng phải chảy vào biển. Nơi suối tụ hợp (cửa biển) ấy là thủy khí nơi đó rất thịnh. Yêu cầu đối với Hải Triều Thủy là, sóng nơi đó phải vun ngọn, bạc đầu. Mỗi đợt sóng như một con mãnh xà hùng hổ xông lướt vào bờ. Nơi đây, nếu tìm được huyết, thì đó là chân huyết, không phải tầm thường.

*Nhận xét của NNP:*

*Thông thường gặp những buổi trời im, gió lặng thì biển không hề nổi sóng, chỉ một vài làn sóng bờ thông thả dội vào bờ để gây thành một âm thanh vui tươi thiên thu bất tuyệt, khó tìm ra những ngọn sóng bạc đầu (trừ lúc biển động). Trường hợp ở những nơi "bãi ngang", tức là lòng bãi đối diện với hướng Đông hai đầu Nam Bắc không có những ghềnh đá che chắn (như bãi Tuy Hòa) thì dù trời im gió lặng vẫn nổi sóng như thường. Nhưng những bãi ngang không hẳn đã có huyết tốt.*



Ảnh chụp lúc trời yên gió lặng (nhìn các đợt dương liễu thì hiểu), nhưng sóng vẫn nổi ngọn bạc đầu. Một hòn đảo mù xa có một "đường đá" chạy thẳng vào bờ đó là dư khí của Long Mạch chạy ra đến đó để tạo thành đảo. Rất tiếc nơi đó cây cỏ thì ít mà đá thì ngổn ngang, chỉ có một lốm gấn ở đỉnh là đất cứng và không cộ một ngòi nước nào. Dù một nhà Phong Thủy tài ba cũng không dám lấy huyết trên đảo đó. Có thể tìm huyết trên đất liền đối diện với đảo.

Ảnh 9: Ảnh NNP

Ngoài ra còn nhiều dạng thủy khác như Thái Cực Hồn Thủy, Triều Hoài Thủy, Nguyên Thần Thủy, Vệ Thân Thủy, Cung Bồi Thủy v.v... rất rồi cũng chỉ làm rối trí người đọc mà thôi. Đó chẳng qua là những dạng thủy đã gặp trước đây chỉ đặt lại cái tên khác, hoặc tưởng tượng ra một thứ thủy nào đó mà địa cầu chưa từng có. Vd như Thái Cực Hồn Thủy, giải thích là: "Một loại thủy ở xa nhìn thấy nước mà lại gần thì không". Khoa học cho đó là "ảo ảnh của sa mạc". Thật ra cũng không cần ở tận ngoài sa mạc, ngay trên các đường nhựa, vào buổi trưa nóng bức thì sẽ thấy như có nước trên đường nhựa lênh láng, không có gì lạ. Liêu Khắc Thành (Tống) trong quyển "Thiên Bảo Kinh ngoại truyện" nói: "Nếu dùng cước mà đào bới chỗ đất có Thái Cực Hồn Thủy thì kiến mồi sẽ xâm nhập

quan tài". Do đó ta biết rất nhiều nhà phong thủy đời xưa hay bày vẽ những chuyện để thiên hạ giật mình. Kiến thức khoa học không có để gây nên những việc mê tín.

*e. Lành và dữ của thủy long:* Kinh điển phong thủy có nói: "Nguồn nước đi xa thì khí vượng, khí vượng thì phúc sẽ phát lâu dài". Nhưng ông Ngô Khắc Thành tại quyển "Ngô Công Giáo tử thư" lại nói: "Thủy chảy đến gần và thẳng, thủy chảy đi thì dài, mạnh thì chẳng có lực lượng gì cả". "Lực lượng" ở đây chỉ cho sự tác dụng của thủy để phát phúc. Câu này nhằm giải thích câu trên, nước từ nơi phát nguyên đến nơi Long huyết phải xa hơn từ Long huyết đến chỗ tiêu thủy. Vấn đề này trở nên rắc rối. Nguồn nước chảy đến và chảy đi đều thăm thẳm làm sao biết đoạn nào dài hơn đoạn nào? Ta cứ tin vào đại đa số các nhà phong thủy hữu danh đã nói: "Chỉ cần có long chân huyết đích thì dù nước đến hoặc đi, nguồn nước nào dài hơn cũng chẳng cần thiết, miễn là nước có ôm huyết, có "cửu khúc bàn hoàn" là tuyệt hảo rồi". Rất nhiều dạng nước để gọi là tốt:

- Nước chảy đến thì uốn lượn, nước chảy đi thì lưu luyến (đã nói rồi).

- Nước chảy đến thì quanh co, nước chảy đi đột nhiên quanh trở lại nguồn rồi mới từ từ chảy đi (cũng gần giống với trường hợp trên).

- Nếu là nước suối thì phải êm đềm phẳng lặng, hoặc phát ra những âm thanh vui vẻ.

- Nếu là nước hồ, thì nước phải trong, mặt nước bằng phẳng bình tĩnh (dĩ nhiên là nước trước huyết).

- Nước là vùng nước thiên nhiên hoặc nước giếng, thì nước ấy phải có quanh năm dù trời nắng hạn.

- Nếu là địa huyết nơi bờ biển, thì biển phải không có sóng bạc đầu dù trời im hay trời động.

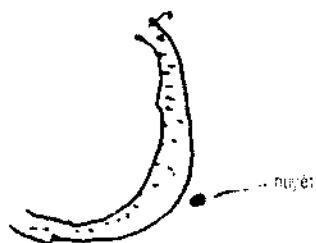

- Mọi nguồn nước đều phải sâu.

Cũng có nhiều dạng nước để gọi là xấu:

- Nước chảy đi không có tình (đã nói. Đó có nghĩa là nước không tỏ ra lưu luyến: “Khuất khúc chi (之), huyền (玄) hiệu thủy thành. Bàn hoàn cố trạch tự đa tình” mới gọi là nước tốt).

- Nước chảy đến mà xông thẳng ào ào như tên bắn.

- Nước chảy xiết kêu réo âm ào.

- Nước như cánh cung bật ngược, gọi là phản cung thủy.

- Nước tù hãm, nước có mùi hôi.

- Nước đục như quây bùn.

Phong thủy rất chú trọng đến nước. Nước lạnh thì mọi việc đều lạnh. Nước dữ trước sau gì việc dữ cũng đưa đến.

Trên đây là những thế nước ta thường gặp. Sau đây còn có nhiều loại nước khác. Luận về nước có người nói: “Nước trong như mắt mèo, màu ngọc bích, ném vào thấy vị ngọt thơm, chủ thượng quý. Nước có màu trắng vị thanh tạm quý”.

Các nhà phong thủy thời xưa luận về nước, kẻ thì luận dài, người thì luận ngắn, nhưng tựu trung thường giống nhau. Xin theo sách xưa mà vẽ ra mấy kiểu:

#### a) Can Thủy Tán

Khí: Can thủy là giống nước chính (khác với chi thủy là giống nước nhánh từ trong can thủy chảy ra). Nguồn nước này chảy thẳng đọt như cây cột cờ nằm xuôi, thì khí của thủy long sẽ tiêu tan. Mộ huyết lập gần đó ắt gieo nỗi họa hại cho người nhà.

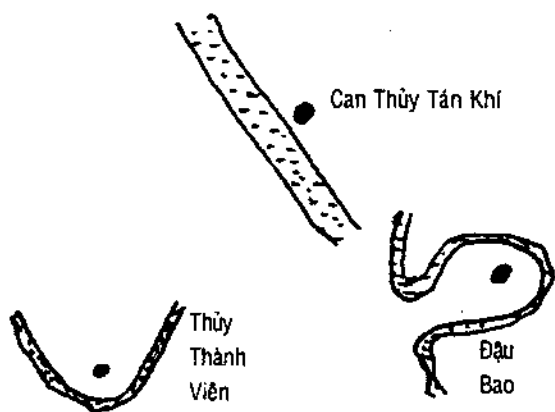



- Đậu Bao: Nguồn nước chảy đến, bao gần hết mộ huyết thì gia đình dương nhân phát phú quý.

- Thủy Thành Viên: Thủy thành của giòng nước gần giống như đậu bao, đỉnh nước lặn thành hình cong đều (như dạng Parabol), gia đình dương nhân cũng phát phú quý. Mộ của Thái Tổ Lê Lợi có dạng thể này.

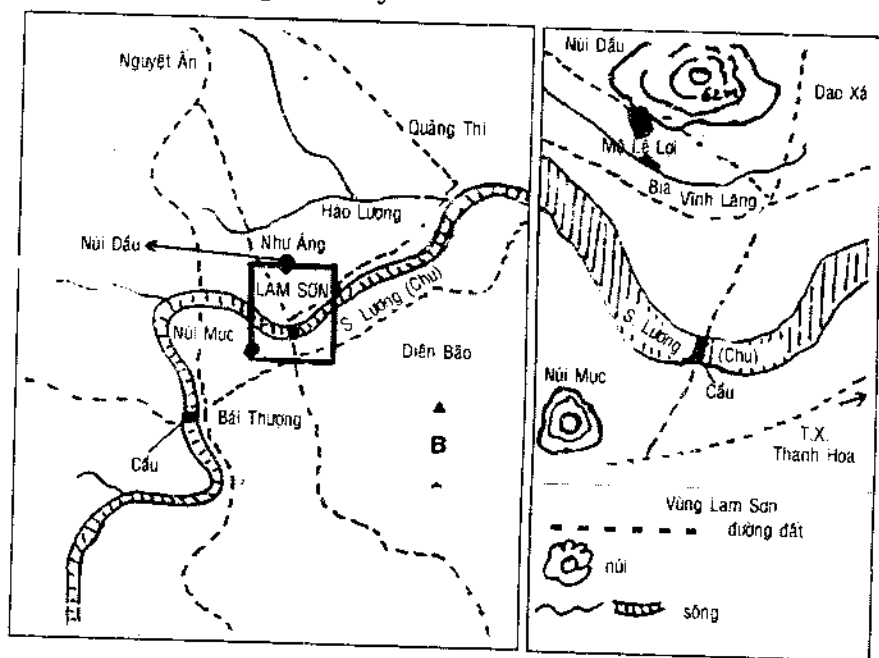

Mộ Lê Thái Tổ (Tài liệu vẽ theo của Phan Huy Lê và Phan Đại Doãn. trong Lam Sơn khởi nghĩa - Hà Nội 1962).

Ngôi mộ nằm ở vị thế tọa sơn hướng thủy, Chấm là Núi Dấu, Ấn là Núi Múc, triều thủy là sông Chu, thủy khẩu tại cây cầu. Tuy không đủ Tả Long, Hữu Hồ, ngôi mộ này vẫn tránh được gió. Ngoài ra, còn có nhánh sông Hào Lương bao qua Núi Múc. Thuật ngữ Phong Thủy gọi là "Thủy Lưu Huyền Vũ", phú quý lâu dài.

- Cung bói thủy: Cung là chấp tay bái lạy. Cung bói thủy là

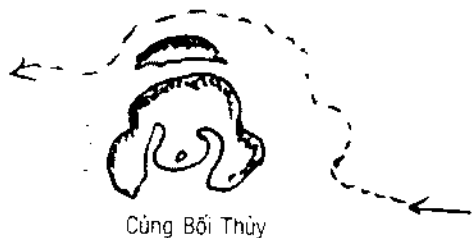

Củng Bối Thủy

“Gia đình nào phát phúc nhiều đời, nhất định phải có thủy bao Huyền Vũ”.

- Triều Hoài Thủy: Đây là dạng thông thường đã từng đề cập đến. Triều Hoài Thủy là dạng Thủy từ xa chạy tới, đến chầu ở trước mình đường, cũng có thể vào đường tâm như đảo cục thủy.

nguồn nước chảy tới sau lưng Huyền Vũ như để ngầm vái lạy (ám cúng). Ngôi mộ của Lê Thái Tổ có được củng bối thủy. Bức Tắc Ngụy (Đường) viết “Tuyết Tâm Phú” có nói:



Triều Hoài Thủy

- Vệ Thân Thủy: Vệ Thân



Vệ Thân Thủy

Thủy (giòng nước hộ vệ thân thể), loại Thủy này có phần đặc biệt, kỳ lạ, ngay giữa hồ nhô lên một cù lao, hay nói cách khác, chung quanh một cái gò (có cây cối, hoặc không có cây cối cũng được) luôn luôn có nước bao bọc. Trong gò đó ắt có một huyệt lạnh. Nhân gian có câu: “Vầng trăng nằm trong đáy nước (chỉ cho gò đất); Thủy Thần quậy nổi sóng lên.

Đóa sen dâng lên trên trước; đời sau con cháu sướng như tiên”.

Cũng cuộc đất đó, nếu có núi 4 bên, thì gia đình có cha con đều đỗ đại học (cử nhân, tiến sĩ):



Vệ Thân Thủy

*Trắc thân thủy thượng hạ liên hoa  
Quang chiếu hồ trung khởi lãng ba  
Ngoại hữu qui ngư triều tác án  
Nhất gia phụ tử cộng đăng khoa*

Tạm dịch:

*Soi mình trên nước bóng hoa sen  
Ánh sáng-lung linh gợn sóng lên  
Ngoài có cá rùa, Long, Hồ tiến  
Cha con đều phúc phận làm quan.*

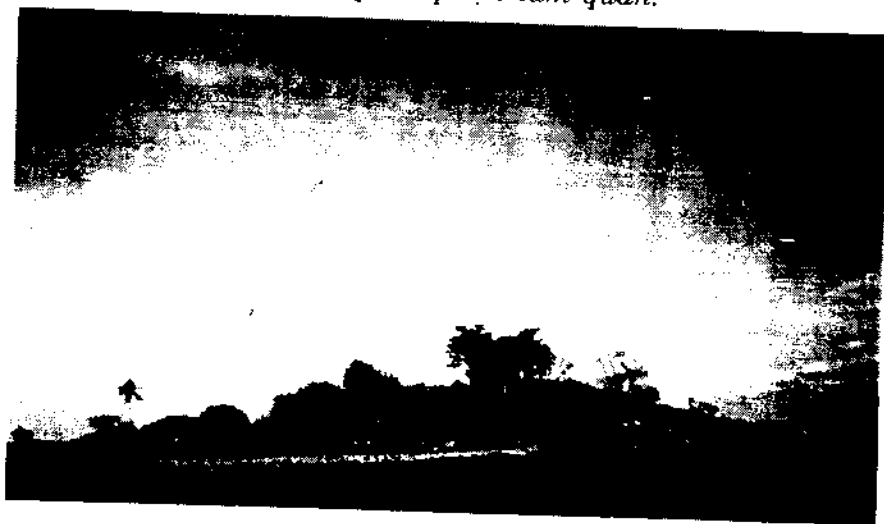

Vệ thân Thủy. Ảnh: NNP.

Gò này rộng chưa tới 1 sào, trên gò cây cối xanh tốt. Trong đó có nhiều chỗ đất bằng phẳng, chưa từng ai chôn cất hoặc làm nhà. Chung quanh gò hoàn toàn là nước bao bọc, bốn phía đều có những ngọn núi nhỏ cao chừng trăm mét đổ lại làm Long Hồ triều án.



Sơ đồ như hình bên:

f. *Thủy Khẩu*: Trong Phong Thủy, nói đến huyết mộ hay gia trạch, tức là xét đến Tọa Hướng. Tọa hướng chính là Tọa Sơn Hướng Thủy. Từ đó ta hiểu, trước mộ hay trước nhà cần phải có nước mới là tốt. Đã có nước thì ta phải để ý đến Thủy khẩu (trừ tinh thủy, thì thủy khẩu chính là vũng nước đó). Thủy khẩu là nơi nước chảy đến cũng là nơi nước chảy đi. Có người hỏi, trên một giong thủy lưu, thì nơi nào chẳng có nước chảy đến và chảy đi? Do đó, nói đến Thủy khẩu tức là phải nói đến điểm gì đặc biệt. Trước mặt huyết có một giong thủy lưu lượn trước mình đường, nơi chỗ uốn lượn ấy phải sâu hơn bất cứ nơi nào cùng trên một giong chảy, thì đó chính là Thủy khẩu. Nhiều lúc Thủy khẩu không nằm chính trước huyết, mà lệch về một bên, thì đó là thủy khẩu lệch, tuy không tốt bằng khẩu trước mình đường, nhưng nó vẫn tốt hơn không có thủy khẩu. Nước từ xa đổ về thủy khẩu bao giờ cũng ưu tiên cho sự uốn lượn lặng lẽ – tất nhiên là để tránh thủy phá. Nước chảy đi (khứ thủy) cũng đòi hỏi như vậy để cho nước chúng ta có sự bồi hồi lưu luyến.

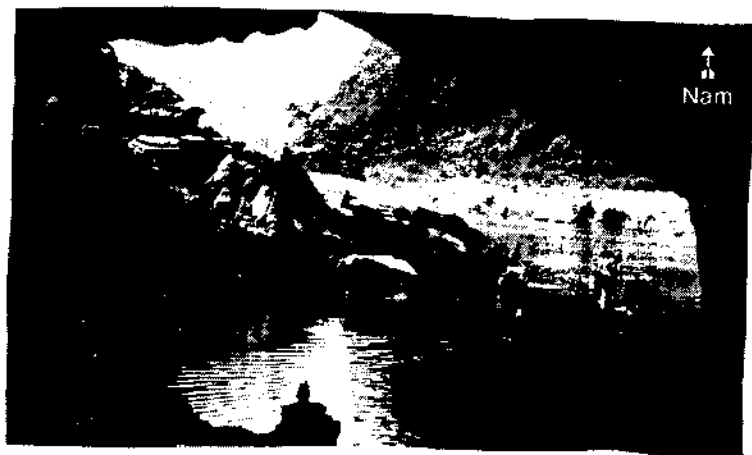

Ảnh 11 (sưu tầm): Thủy khẩu. Vị trí này trước cửa động, nước đến và nước đi lặng lẽ và uốn khúc. Qua bức ảnh chúng ta đang nhìn về hướng Nam. Núi 2 bên bờ sông đó là Hữu sa và Tả sa. gọi chung là Thủy Khẩu Sa...



Ảnh 12: Tả Sa



Ảnh 13: Hữu Sa

Có Thủy khẩu ất có thủy khẩu sa, dù cao hay thấp. Thủy khẩu sa càng cao, tình hình càng tốt đẹp. Sa hai bên bờ phải đối ứng nhau, lệch nhau như răng chó răng mèo. Hình tượng của sa cũng phải uy nghi hùng vĩ, phải giống như cái ấn cái hốt, phải hùng dũng như tướng quân xuất trận, phải trùng điệp như ngựa xe nối đuôi nhau, dồn dập như ba quân xông tới, trông khí thế của sa mà phải kinh khiếp giật mình.

Như vậy, Thủy Khẩu Sa là những núi non dọc hai bên bờ. Nếu Thủy Khẩu vươn dài đến vài chục cây số, thì rõ ràng nơi đó có trọng huyết, và Thủy Khẩu sa bấy giờ cũng vươn dài

Ảnh 14: NNP



theo, và trở thành là hộ tống sơn (Núi hộ tống nước).

Trên giòng chảy này, nếu núi vào chắn trước mặt, bắt buộc giòng chảy phải đổi chiều, thì núi ấy chính là AN SƠN (có thể gọi là An Sa).

Ấn Sơn: Từ Ảnh 11 đến Ảnh 14 trong cùng một cảnh địa. An sơn là núi đối diện với Thủy Khẩu. Bạn đọc tự nghiệm lấy Huyệt địa nằm ở vị trí nào.

*g. Minh Đường:* Minh Đường, nghĩa nguyên thủy của nó là nơi vua ngự cùng với quần thần bàn việc triều chính. Vậy trọng điểm của vua ngồi nơi Minh Đường phải là một vị trí tôn quý. Chung quanh Minh Đường cả trong và ngoài được canh giữ nghiêm mật. Các nhà phong thủy lấy từ ngũ đầy ấn tượng đó đặt cho một nơi có chứa long huyệt. Vậy huyệt là nơi tôn quý nhất trong thuật Phong Thủy (chẳng khác nơi vua ngự ở nhà Minh Đường) nằm trên Minh Đường.

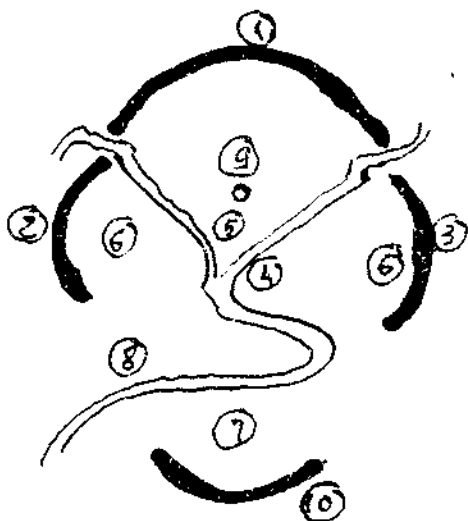

Minh Đường của một cuộc đất đầy đủ gồm có 3 phần:

- Nội Minh Đường cùng gọi là Chính Minh Đường hay là Tiểu Minh Đường, đây là phần chính của cuộc đất. Muốn xem một cuộc đất có tốt hay không đều phải qua phần này. Vì thế nó mang một cái tên dứt khoát là Minh Đường. Còn hai loại Minh Đường kia khi nào cần thì gọi tên đầy đủ.

1. Long nhập thủ
2. 3. Tả Thanh Long, Hữu Bạch Hổ
4. Thủy khẩu
5. Minh Đường (Nội Minh Đường, Tiểu Minh Đường)
6. Trung Minh Đường
7. Ngoại Minh Đường (Đại Minh Đường)
8. Giòng chảy
9. Huyệt (Long Huyệt)

• Trung Minh Đường là phần đất nằm bên trong tay Long tay Hồ. Trung Minh Đường không có nhiệm vụ gì lớn trong cuộc đất, nhưng không thể không có nó. Các nhà phong thủy thường hay cường điệu gọi Trung Minh Đường là phần tối quan trọng (!).

• Ngoại Minh Đường: là phần đất trước án sơn giới hạn bởi giong chảy (nếu có). Đây chẳng khác gì phần đất bên ngoài thành vua. Phần đất ấy có các trại lính trấn giữ, bảo vệ thành trì.

\* Tính chất của các Minh Đường: Một cuộc đất tốt thì Minh Đường phải bằng phẳng, sáng sủa, sắc thái phải tươi nhuận, Tiểu Minh Đường không nên rộng lắm để bảo vệ khí

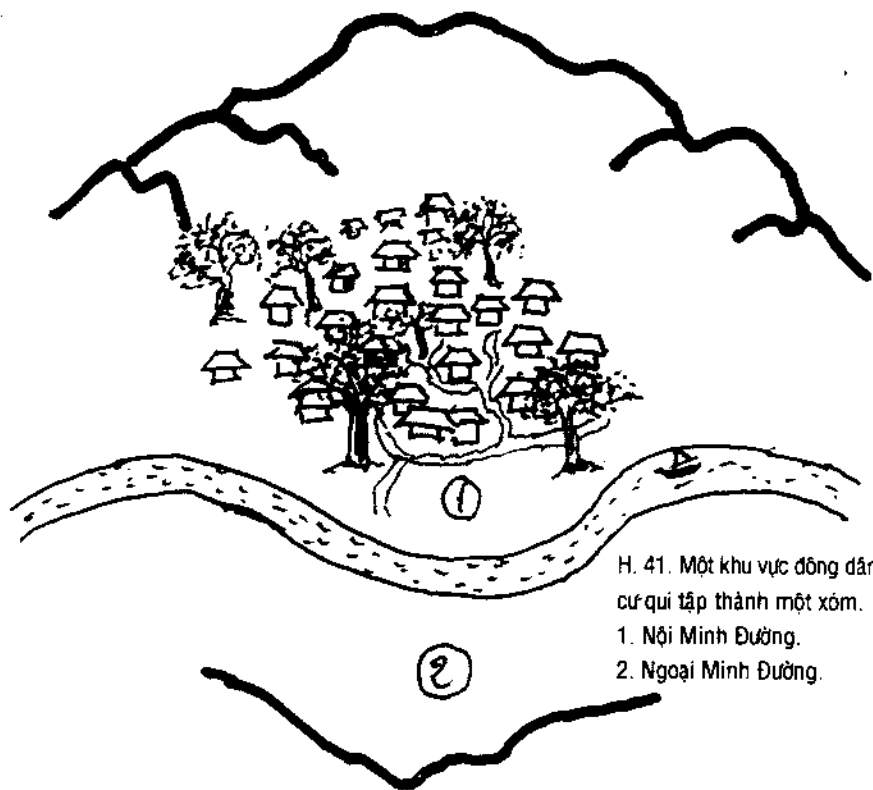

H. 41. Một khu vực đông dân cư qui tập thành một xóm.

1. Nội Minh Đường.
2. Ngoại Minh Đường.

khỏi lậu lụt. Nếu Tiểu Minh Đường rộng rãi quá lại có vẻ hoang phế gọi là Minh Đường khoáng đàng, không lợi cho việc mai táng.

Trung Minh Đường cân đối vừa phải không cao lắm để khỏi ức chế Tiểu Minh Đường.

Ngoại Minh Đường tức là Đại Minh Đường cân phải rộng rãi, càng rộng càng tốt, vì nơi đây cần dung nạp triều sa, triều thủy.

Đối với dương cơ, khi dân cư tụ tập trong thôn ấp thì thôn ấp ấy cũng phải có Minh Đường (một kiểu đồng dạng với Minh Đường mô mã). Bên này sông là nội Minh Đường, bên kia sông là ngoại Minh Đường. Nếu không có sông phân chia thì nội ngoại Minh Đường là một.

Giòng nước đối với xóm dân cư đó có dạng “Thủy Thành Viên” (xem lại “Sự Lành Dữ của Thủy Long”, tức là dạng nước tốt).

Qua hình vẽ này ta thấy vai trò của Minh Đường quan trọng lắm. Người ta không thể lấn sát nhà ra bờ sông (vì còn ngại lũ lụt, và làng xóm cần một chỗ đất trống làm khu sinh hoạt vui chơi). Hai bên tả hữu của làng cần một vài ngọn núi để chắn gió. Ấn sơn làm tăng vẻ tôn nghiêm cho, làng. Nếu cho rằng thuật phong thủy không ảnh hưởng gì đến mô mã, thì ít ra phong thủy cũng giúp được cho con người trong việc xây dựng làng xóm.

*h. Các dạng của Minh Đường:* Nhiều nhà phong thủy rất chi li về Minh Đường. Có tác giả chia Minh Đường ra làm 180 kiểu, có người chia làm 81 kiểu. Nếu chia như vậy thì không... đủ! Muốn đủ ắt phải dựa vào tính tổng quát. Ta chia như sau:

a) Minh Đường giao tóa: Những ngọn núi trước Minh Đường lần lượt che chắn cho nhau một cách cân mật. Lớp ngoài bảo vệ lớp trong, lớp trong bảo vệ lớp trong nữa. Lớp trong cùng bảo vệ long huyết. Loại



Minh Đường giao tóa





Hình 15 (NNP): Làng xóm và bãi cát. Đối chiếu với lý thuyết, làng xóm này có một Minh Đường. Nước bao quanh Minh Đường rất phẳng lặng. Làng người Việt này định cư ở đây ngoài 400 năm. Xóm làng ngày càng phát triển, vẫn có người trong làng xuất chính làm quan, có người đỗ đạt cao.

Minh Đường này chỉ dành cho sự mai táng, làng xóm mà chui vào đó thì quả thật thì bất tiện! Trong sách còn có thêm dạng Minh Đường Châu Mật. Châu Mật có nghĩa là bao dung quanh một cách kín đáo, không khác so với Minh Đường giao tỏa. Đây là sự trùng lặp.

- Minh Đường khoáng dã:  
Trước huyết không có gì che chắn lại còn phơi lòng ra để hứng gió. Minh Đường này dầu có bằng phẳng cũng không nên ham.

- Minh Đường Triều Tiến:  
Sông và Núi cùng tiến về trước Minh Đường như để triều cống hiến dâng. Đây là loại Minh Đường rất quý.



Minh Đường khoáng dã



Minh Đường triều tiến

- Minh Đường Quảng Tụ:  
 Nhiều núi nhiều sông như muốn châu về trước huyết. Dạng Minh Đường này tuy quý, nhưng trên thực tế rất hiếm có. Núi non trùng

Minh Đường đại hội



Minh Đường quảng tụ

diệp là chuyện dâ đành, nhưng sông núi đều muốn qui về một điểm, núi non như thế rất hiếm trở, ai lặn lội vào đó mà quan sát? Đó là chưa kể Minh Đường Đại - Hội - Tụ! Chẳng khác gì cái mang nhện. Loại Minh Đường này chỉ có trong tưởng tượng.

- Minh Đường Kiếp Sát: Đứng trước Minh Đường này có nhiều đá vỡ vụn, có những ngọn núi nghiêng ngửa chiếu vào, hoặc những khối đá quái dị hướng vào, ngoài ra có những giòng nước bắn thẳng, tới. Dạng Minh Đường Phá Toái cũng chẳng khác dạng kiếp sát. Tả Ao tiên sinh nói:

*“Huyết hung Minh Đường bất khai,  
 Sơn tà thủy xạ hướng ngoài tà thiên”*

Minh Đường bất khai là loại Minh Đường không nở, không tiếp nhận được nguồn nước đến.

- Minh Đường khuynh đảo: Một trong hai tay Long hoặc Hồ nghiêng lệch lấn át tay kia, khiến giòng nước chảy “nghiêng”, ý nói nước chảy không chính hướng, không châu về huyết. Sách cổ nói: “Nếu gặp loại Minh Đường này, dù huyết vị có tốt cũng vút đi!” Khuynh đảo có hai dạng, huyết nghiêng trái, hoặc nghiêng phải.



Minh Đường phá toái



Minh Đường khuynh đảo

Ngoài ra còn rất nhiều dạng như Minh Đường Khoan Sương, MĐ Bức Trách, MĐ Phản Bối (quay lưng), Đẩu Tả... chia làm nhiều dạng chỉ làm thêm rối loạn. Tả Ao chỉ nói gọn:

*"Thấy đầu Tả Hữu triều lai,  
Minh Đường thủy tụ huyết tài mới hay".*

Thế là đủ.

#### IV. HUYỆT:

Huyệt 穴 - nghĩa nguyên thủy của nó là bộ phận sinh dục của người đàn bà, để viết chữ "huyệt", người ta mô phỏng theo hình bán thân của phụ nữ từ rốn trở xuống (gồm phần trên là bộ Miên chỉ cho sự che đậy, và chữ Bát là kín đáo chỉ cho cặp giò). Bên trong vật che đậy đó chính là "Huyệt". Về sau, "huyệt" càng rộng nghĩa thêm:

- Huyệt là một tiểu bộ phận trong cơ thể, nơi tiếp giáp với thần kinh hoặc tiểu thuyết quản.

- Huyệt: lỗ, hang, ổ (sào huyết).

- Huyệt: một loại nhà ở của người thời cổ (huyệt cư: ở hang, ở lỗ).

Thời cổ đại người ta cho rằng, con người được sinh ra từ "nơi đó", nên khi chết thân xác phải về "nơi đó". Cổ ngôn có câu: "Thiên sinh nhất nhân, địa sinh nhất huyết". Thuật phong thủy dựa vào quan niệm này, coi huyết là nơi tôn quý nhất để tích tụ những tinh hoa, tụ tích sinh khí, và chuyển hóa những tinh hoa ấy theo con đường màu nhiệm nhất của thiên nhiên, đến những lớp người mai hậu có tương quan đến nó.

• Muốn xác định huyết ta lưu ý đến mấy phần chính sau đây:

- Cần xác định Chân Long: Vì có Chân Long mới có được đích huyết. Chân Long thường là chi núi cuối cùng của một sơn hệ. Châu Long phải có Thủy đi kèm theo. Gọi là Chân Long, vùng núi có huyết, tối thiểu cây cối phải tươi tốt. Tuyệt đối lưu ý, Chân Long không nằm trong những ngọn núi quái gở.

Núi nghiêng là một trong những hình thức quái dị của núi. Cũng rất khó tìm một ngọn núi nghiêng thứ hai. Về mặt phong thủy ta hiểu, hễ có quái long, ắt có quái huyết, vậy ắt có nhân tài thượng thừa.



Ảnh 16: Núi nghiêng (NNP)

– Cần xác định Minh Đường: Minh Đường là một tín hiệu có chân huyết. Vì đã thừa nhận Minh Đường là thừa nhận tất cả các dữ kiện của nó, có đảo cực thủy, có nhập thủ long, có tả Long hữu Hổ. Khi thấy được Minh Đường, ta không nên nôn nóng, hồi hộp hấp tấp. Thiên nhiên vẫn có cách lừa dối độc đáo. Vd, gặp trường hợp một “Minh Đường kép” (trên thực tế vẫn có kiểu này, nhưng sách vở không nói đến), vẫn có triệu thủy án sơn, vẫn có Long, Hổ,

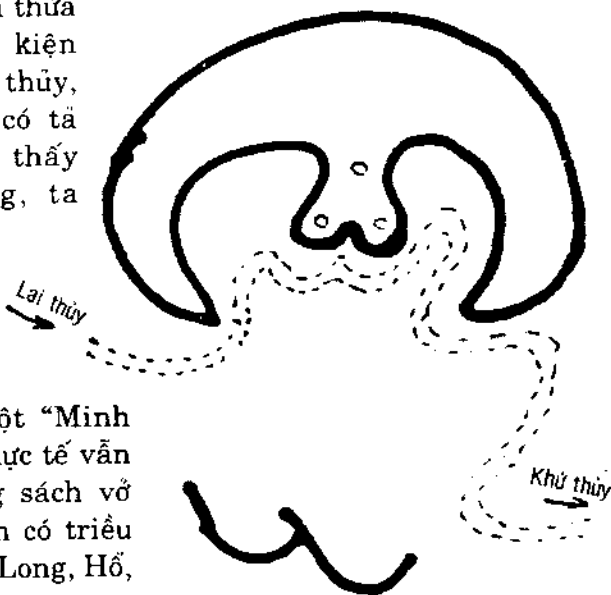

thì biết chọn nơi nào là huyết? Tất nhiên ta phải nhìn Đông ngấm Tây, xét Long, xét Hổ, xét hết mọi chi tiết ta đã gặp trong lý thuyết, tất nhiên rất khó phân biệt. Người ta nói: “Ba năm tìm long, mười năm điểm huyết” là trường hợp khó khăn này. Phương pháp của các thầy ngày xưa thường họ làm theo kiểu “thực nghiệm”, thường họ trồng nơi chỗ họ nghi là huyết những cây, thời gian chừng dăm ba tháng họ xem lại, cây nơi nào tươi tốt sồn sotr hơn, thì nơi đó họ cho là “chân huyết”. Trước đây phân lý thuyết cũng đã nói, nói có huyết lạnh ắt có chân khí tụ ở đó (8). Đó là cách ứng xử thông minh, sự thật chưa chắc đã ứng nghiệm như vậy.

Các nhà phong thủy lỗi lạc nhận diện huyết bằng vào các tiêu chuẩn sau đây:

Huyết ở nơi sơn cước (hay các vùng rừng núi) thường có dạng “Oa”, “Kiếm”. Oa là dạng lõm như tổ chim, còn Kiếm hơi lõm nhưng hơi bè một chút.

Còn Nhũ và Đột thường ở dưới bình dương (biển bằng,

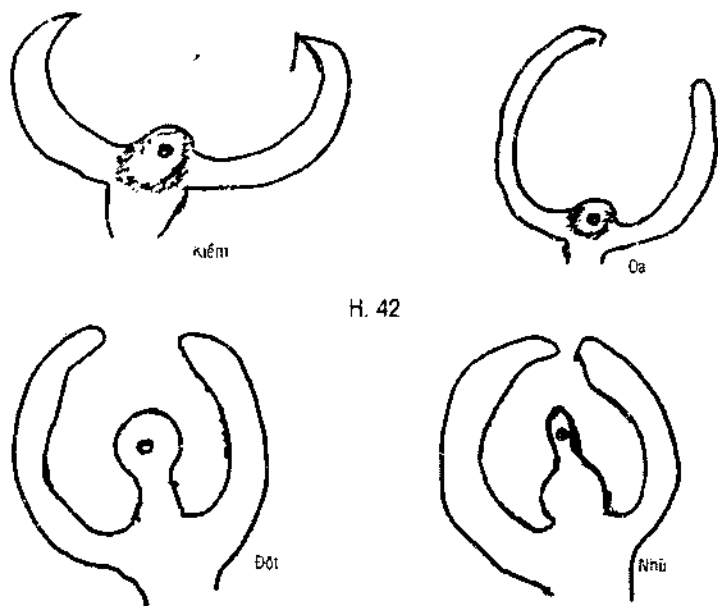

giống như bình nguyên). Vì sao ở cao nguyên lại hay có dạng Kiềm, Oa và dưới đồng bằng hay có dạng Nhũ, Đột? Thấy phong thủy đứng trên mặt Âm Dương của Phong Thủy mà giải thích, Oa, Kiềm giống như sinh thực khí của người đàn bà. Bề lồi của Oa, Kiềm hướng lên không trung là để nhận khí dương của trời. Vì Oa, Kiềm vốn ở trên cao, nên bản thân Oa Kiềm phải thuộc Âm (mà trong Âm có Dương); còn Nhũ Đột vốn ở bình nguyên (vị trí của bình nguyên thấp so với cao nguyên), nên bản thân của Nhũ, Đột là Dương (mà trong Dương có Âm, hơn nữa dạng Nhũ, Đột giống như sinh thực khí của đàn ông) nên có cần đón khí âm. Có Âm có Dương, tất có sự phối dụng mà biến hóa ra.

Kinh nghiệm của Tả Ao tiên sinh về điểm này đã đúc kết bằng mấy câu văn vần cũng đáng cho chúng ta suy gẫm:

*Âm Dương lại có phép kia,  
Âm lai Dương thụ, Âm xu Dương hồi  
Âm là gò đống đất ghềnh  
Dương là ruộng phẳng đất bằng như lai  
Núi non kia cũng âm hoài,  
Long cường thì chớ huyết nơi cao cường  
Long nhược nơi thấp chớ mang...*

Mấy câu quyết này đã tạm giải thích ở trên, giờ xin nhắc sơ lại:

- Âm lai dương thụ: Khí Âm lại nơi huyết dương để giao hòa.

- Âm xu dương hồi: Khí Dương tiến về nơi huyết Âm cũng cùng một ý nghĩa như trên. Đây là sự "tỉ hóa", dùng tính sinh lý mà giải thích.

- Núi non kia cũng âm hoài: Theo phương pháp Âm Dương, lý ra vật nào cao là nhiều chất dương, vật nào thấp lùn là nhiều chất âm. Núi cao đáng lý là dương, nhưng các nhà phong thủy vẫn nói là âm, không phải sai, mà họ đứng trên mặt "nhị nguyên", vì "đáng bên ngoài" núi là dương, thì "chất trong núi" là âm, do đó các nhà phong thủy cho núi là âm, mới có Oa,

Kiểm là âm mà hóa thành dương. Cách lý luận về đồng bằng cũng tương tự như vậy.

– Long Cường thì chớ huyết nơi cao cường: Long cường chỉ cho Long nhập thủ, ý nói, Sơn Long thế khí – thế mạnh mẽ, như vậy phải tìm các huyết Oa Kiểm.

– Long nhược nơi thấp chớ màng: Long nhược, chỉ cho Long nhập thủ yếu, như vậy Long nhập thủ này chắc chắn phải ở bình nguyên. Do đó, ở bình nguyên phải tìm các dạng huyết Nhũ Đột.

Mặt khác Tả Ao đã lưu ý cho ta: “Sơn cước Mạch đi rành rành, Bình Nguyên Mạch lẫn nhân tình không thông”. Mạch ở sơn cước mạnh mẽ (Long Cường), còn ở bình nguyên thì mạch kín đáo. Vì vậy mà lập đi lập lại cách nhận huyết:

*Ở trên Sơn cước non cao*

*Cường Long thô mạch thế nào mới hay?*

*– Tìm nơi mạch nhược Long gầy*

*Nhất thì Oa huyết, nhì thời Tàng phong.*

*Mới có cát địa chân long*

*Tàng cho phải phép anh hùng giàu sang!*

Đó là cách xử lý các huyết mạch ở sơn cước. Còn ở bình dương (tức bình nguyên) núi non vốn ít hoặc không có, muốn xác định huyết, ông bày:

*Bình dương lấy nước làm thầy*

*Thứ nhất khai khẩu, thứ nhì nhũ long*

*Thứ ba mạch thất cổ bồng*

*Thứ tư sơn chỉ hồi long càng tài.*

Giải thích lần lượt như sau:

– Nơi bình nguyên ta nhìn đến các giòng thủy lưu. Khoảng giữa hai giòng thủy lưu (lớn nhỏ không thành vấn đề) ắt phải có cuộc đất, hãy chú ý xem nơi nào có giồng đất cao hơn bình thường, thì giồng đất ấy xem như là Long, và hãy áp dụng lý thuyết về Sơn, Thủy mà nhận dạng nó có phải là Long nhập thủ không (tức là phải dựa vào triều thủy, đáo cục thủy (thủy đến Minh Đường, còn gọi Minh Đường thủy). Nếu thấy được dạng Minh Đường, thì xem Minh Đường có mở được thủy khẩu

(khai khẩu), nếu có Thủy khẩu, người ta nói Minh Đường đã khai hoa, nên có những từ ngữ chỉ cho “Minh Đường khai hoa là: Đường tâm, Hoa tâm, Hoa khai... Đó là “khai khẩu” một quyết điểm đầu tiên. Tiếp theo là: thứ nhì Nhũ Long, thứ ba Mạch thất cổ bông”, Nhũ Long chỉ cho huyết kết nhũ, thất cổ bông chỉ cho huyết Kết Đột. Như vậy Nhũ và Đột Chỉ dùng cho ở bình dương. “Thứ tư sơn chi, hồi Long cang tài”: Núi dừng và Long quay đầu về núi Tổ, và thủy lưu quay theo ắt là đại phú quý!

Về phần các dạng huyết, Tả Ao nước ta cùng một số tác giả có uy tín ở Trung Quốc chia ra 4 dạng Oa, Kiềm, Nhũ, Đột; Còn lại một số các thầy địa lý Trung Quốc khác thì phân là Cái, Niêm, Ý, Chàng (Cái: che dầy, cái lọng, cái dù; Niêm: dính vào; Ý: tựa vào; Chàng: đeo gọt, cái chàng, cái đục). Họ thuyết minh: Cái có dạng thiên huyết; Niêm có dạng địa huyết; Ý, Chàng là nhân huyết. Mỗi tiêu chuẩn chia làm 4 loại... Sách đời Tống (Liêu Ngu, Tạ Hòa Khánh) đổ cho Dương Quân Tùng (Đường) chủ xướng. Tư Mã Đầu Đà (Thanh) hết sức tán dương lối phân chia này, rồi xúm lại chi li thêm vớ số kiểu cách khác, không có một qui tắc nhất định. Cuối cùng họ vẫn dùng theo phương pháp cổ điển của Quách Phác và Quán Lộ là Oa Kiềm Nhũ Đột. Oa Kiềm Nhũ Đột đến hôm nay là dạng thống nhất của ngành Phong Thủy.

Những nhà phong thủy có thực tài nhìn ra chân huyết từ trong đầu óc của họ. Nhờ đâu mà có được điều đó? Đó là nhờ vào Núi, Sông. “Hình dáng của Núi Sông là vuông, tròn, cong, thẳng; hình thể của Núi Sông là gần xa cao thấp, thể chất của Núi Sông là đất, đá, nước, mạch; biến hóa của Núi Sông là khi ẩn khi hiện (lộ, hiển); tính của Núi Sông là Chế, Hóa, Sinh, Khắc” (Huyền Nữ Thanh Nang Hải Giác Kinh). Như vậy căn cứ vào các tính lớn của Núi Sông (Hình Dáng, Hình Thể, Thể Chất, Biến Hóa, Tính Khí) mà xác định chân huyết. Ngoài ra, trong nội tình đất ở huyết cần đạt được những điều kiện: đất không tơi vụn, ngay tại huyết đảo (sâu trung bình từ 1,2m đến 1,6m) đất phải có nhiều tầng, màu đất phải tươi nhuận (tức đất



có “hoa văn” và màu sáng), dù ở bình nguyên hay cao nguyên, huyết phải kín gió.

#### IV. NHỮNG YẾU TỐ PHỤ CỦA PHONG THỦY

Trong thuật Phong Thủy thuần túy các phần chính là Sơn, Thủy, Long, Huyết, chúng ta đã khảo qua tạm đủ, nhưng còn các yếu tố phụ để bổ túc cho các phần Sơn, Thủy, Long, Huyết không thể không nói đến.

**1. Tứ Tượng:** Trong Dịch lý nói đến tứ tượng là nói đến sự biến hóa tiêu trường của Âm Dương, đó là 4 dạng Thái Âm, Thiếu Âm, Thái Dương, Thiếu Dương. Nhưng trong Thiên Văn và Phong Thủy, từ ngữ Tứ Tượng chỉ cho 4 chòm sao trên trời nằm về 4 phương chính tượng hình 4 con vật:

a) Phương Đông gồm 7 sao: Giác, Cang, Đê, Phòng, Tâm, Vị, Cơ: 7 sao này hợp lại giống hình con rồng trong truyền thuyết. Vì ở phương Đông thuộc Mộc có màu xanh, do đó gọi là Thanh Long (còn gọi là Thương Long, Thương: xanh).

b) Bạch Hổ: Bảy ngôi trong chòm sao phương Tây đó là Khuê, Lâu, Vị, Mão, Tất, Chủy, Sâm. Bảy ngôi này hợp lại giống hình một con thú, để hình tượng hóa người ta gọi nó là con hổ, vì ở phương Tây thuộc Kim màu trắng, nên gọi nó là Bạch Hổ.

c) Chu Tước: Bảy ngôi trong chòm sao phương Nam đó là Tinh, Quỷ, Liễu, Tinh, Trương, Dực, Chấn – Bảy ngôi này hợp lại giống hình chim (như con công, hoặc chim sẻ), vì phương Nam thuộc Hỏa màu đỏ, nên gọi nó là Chu Tước.

d) Huyền Vũ: Bảy ngôi trong chòm sao phương Bắc đó là Đẩu, Ngưu, Nữ, Hư, Ngụy, Thất, Bích. Bảy ngôi này hợp lại như giống hình con rùa (loài có mai), gọi chung là “vũ”, vì phương Bắc thuộc Thủy màu đen, nên gọi nó là Huyền Vũ.

Sự quan sát Thiên Tượng đã có từ xa xưa, còn đặt tên cho các con vật ấy không biết xảy ra từ lúc nào, nhưng trong Lễ Ký (Chiến Quốc) thấy chép: “Khi đi, trước mặt là Chu Tước, thì sau lưng là Huyền Vũ, bên trái là Thanh Long, bên phải là Bạch Hổ”. Câu này xét về nguyên ủy thì có nhiều ý nghĩa lắm:

- “Khi đi, trước mặt là Chu Tước”, tác giả của Lễ Ký không nói về hướng đi mà vẫn thừa nhận “trước mặt là Chu Tước” thì ta phải hiểu bất luận là hướng nào, trước mặt vẫn là Chu Tước. Từ đó ta hiểu thêm, huyết đóng bất kể là hướng nào (chứ không cần phải hướng Nam, vì mọi huyết đều phải lúc nào cũng quay về hướng Nam) thì trước mặt vẫn là Chu Tước, vậy sau lưng là Huyền Vũ, bên trái là Thanh Long, bên phải là Bạch Hổ. Giả sử huyết vị quay về hướng Bắc thì hướng Bắc là Chu Tước, hướng Nam là Huyền Vũ, hướng Tây là Thanh Long, hướng Đông là Bạch Hổ. Bấy giờ không dùng đến tình tượng, mà chỉ dùng đến khái niệm của tứ thú.

- “Khi đi, trước mặt là Chu Tước”, nói chung quá trình của loài người là một cuộc thiên cư lớn, từ phương Bắc lạnh lẽo về vùng đất ấm phương Nam, vì thế Lễ Ký đã có câu khẳng định như vậy.

- Ta cũng biết rằng, vua chúa khi thiết triều ngồi quay mặt về hướng Nam, tuy rằng họ áp dụng theo Kinh Dịch: Càn tượng trưng cho Trời, cho vua. Theo Tiên thiên Càn ở phương vị chính Nam, theo quan niệm Trời ở trên cao, vua ở trên mọi người, nên các triết gia cổ đặt phương Nam lên trên, phương Nam là Ngọ, (lúc mặt trời nằm ở đỉnh cao nhất - Zénith). Tới đây ta vỡ ra rằng: Hướng thiết triều của Đế Vương cũng là hướng thiên cư của đại khối dân chúng! Vậy thiên cư là gì? Đó là cuộc chiến tranh sinh tồn, chiếm lấy đất đai, giành lấy sự sống! Kinh Dịch đã thuyết minh quan điểm này:

“Đế xuất hồ Chấn, tề hồ Tốn, tương kiến hồ Ly, chí dịch hồ Khôn, thuyết ngôn hồ Đoài, chiến hồ Càn, lao hồ Khảm, thành hồ Cấn”. Hướng Càn của Tiên Thiên là hướng Nam, đó là hướng của chinh chiến. Cái đích nhằm của các đế vương Trung Quốc là hướng Nam! (9)

Ta còn thấy trong một quyển sách cổ khác, “Ngô Khởi Bình Pháp” (khoảng 2350 năm trước đây) ở thiên “Trị Bình”, Ngô Tử viết: “Vô đương Thiên Táo, vô đương Long đầu. Thiên Táo giả, đại cốc chi khẩu; Long đầu giả, đại sơn chi đoạn, tất “Tả Thanh Long, hữu Bạch Hổ, tiền Chu Tước hậu Huyền Vũ”. Chiêu dao tại thượng, tông sự ư hạ” (10)

Riêng về Phong Thủy, ý nghĩa của Tư Tượng có phần gia giảm:

\* Thanh Long (tả) và Bạch Hổ (hữu) là chỉ cho 2 sơn phụ ở 2 bên huyệt, không đòi hỏi to lớn như Long Nhập Thủ, chỉ đòi hỏi vừa phải để bảo vệ huyệt (che chắn gió), cũng không đòi hỏi 2 sơn này có dạng rồng cọp, mà có dạng cong cong như lưỡi liềm, như sừng trâu. Câu phương ngôn về Phong Thủy của nước ta diễn tả Thanh Long, Bạch Hổ:

“Bên trên ruộng đỗ, bên dưới lỗ cấy chiêm, hai bên lưỡi liềm câu lại”. Ngay giữa bốn bên đó là huyệt (đồng bằng). Một thuật ngữ trong Phong Thủy để chỉ Thanh Long, Bạch Hổ là: “Ngũ Giác loan cung” (sừng trâu ôm vòng).

Nhưng nếu hình dáng của Long Hổ tương đối hơi giống “Rồng Cọp” thì Thanh Long phải uốn lượn, Bạch Hổ phải có dáng đi thông thả, không nên có dạng hổ ngồi. Hổ ngồi người ta gọi là “hổ hàm thi” (hổ ngậm xác chết). Người ta còn nhân thêm dáng cách của Long Hổ:

– Long Hổ mà cao vút tròn trịa thì gọi là “Âm Dương hợp chiếu” (Thái Âm Thái Dương cùng chiếu vào huyệt): tốt.

– Long Hổ có dạng như Bút như Cờ dựng hai bên tả hữu huyệt thì gọi là “Văn Vũ thị tùng” (văn võ đàn châu).

– Long Hổ ở hai bên Long Nhập Thủ thì gọi là Thiên Ất, Thái Ất.

– Long Hổ ở hai bên suối ghềnh trước huyệt thì gọi là Thiên Hồ, Thiên Giác.

– Long Hổ đứng (tách rời khỏi Long Nhập Thủ) về phía trước và có khuynh hướng châu vào huyệt thì gọi là Kim Ngô Cháp Pháp (kiếm vàng đợi lệnh).

– Long Hổ ở hai bên Thủy khẩu gọi là Hoa biểu, Hãn môn!

Nói chung, nhiệm vụ của Long Hổ làm sao cho thuận cách, cho ứng hợp.

\* Huyền Vũ, Chu Tước: Hai tinh tượng được dùng trong Phong Thủy. Chu Tước và Huyền Vũ là hai sơn nằm ở trước và

sau huyết. Huyền Vũ, thực tế phải là gò đồi, còn Chu Tước nếu không được là gò, đồi thì nó phải là vũng, vực, ao, hồ (hướng thủy). Huyền Vũ phải ngẩng đầu, Chu Tước phải phi hồi (bay về, chứ đừng vỗ cánh bay đi). Nếu Chu Tước bằng phẳng nằm bên kia sông thì gọi Án, nếu xa hơn nữa và cao có khuynh hướng châu vào huyết thì, gọi là Triều. Rộng thêm cho "Triều" tất cả các sa sơn quanh huyết có ý muốn châu vào huyết đều gọi là Triều. Tả Ao nói:

*Tiên Quan, hậu Quỷ sắp bày  
 Án này phải thấp, Triều rày phải cao.*



HUYỀN VŨ



THANH LONG

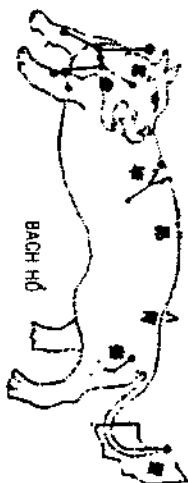

BẠCH HỔ

Tứ tượng  
 (Tài liệu của Trịnh Kiến Quân - Trung Quốc)

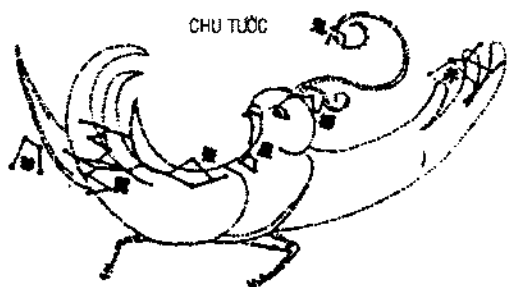

CHU TƯỚC

Quan và Quỷ là các sa phụ của Chu Tước và Huyền Vũ. Cũng nên nói thêm các bộ phận phụ của Thanh Long là “Cầm”, của Bạch Hổ là “Diệu”. Nếu địa thế được như vậy thì nguy nga biết bao nhiêu!

2) **Hình Thế:** Địa Hình và Địa Thế viết gọn lại. Dài, rộng, xa gọi là Thế. Ngắn hẹp, gần gọi là Hình. Ngàn thước gọi là Thế, trăm thước gọi là Hình. Viên cảnh là Thế, cận cảnh là Hình. Hình là một tiểu tổ chức của Thế. Thế là một tập hợp của nhiều Hình. Hình nằm trong Thế. “Chinh Phụ Ngâm” viết:

*Hình khe thế núi gần xa*

*Dứt thôi lại nối, thấp đà lại cao.*

Viết như thế có nghĩa là Hình gần mà Thế xa. Với Phong Thủy, người ta chọn dạng “thế đến”, chứ không chọn kiểu “thế đi”! Thế đến chính là “Lai Long”. Chung quanh chỗ kết huyệt chính là hình. Thế đến mà hãm hờ, mạnh bạo là đắc địa, là vượng địa, là miếu địa, là linh địa! Khí thế tàn mát, suy nhược, gượng gạo là hung địa. Nhà phong thủy khi nhận diện núi sông phải có cặp mắt phân biệt. Đối với Hình cũng vậy. Hình là một tiểu bộ phận của Thế. Thế mạnh thì Hình phải mạnh. Nhưng đòi hỏi của Hình cần thêm một điều nữa là không được lộ liễu. Vì sao? Vì Hình là nơi sắp tụ huyệt. Một ví dụ dễ hiểu rõ thêm: một thiếu nữ đẹp, chỉ đẹp đơn thuần chưa đủ. Đẹp hết cả thân thể, dù nàng có thướt tha yếu điệu, nhưng phải bảo đảm là không bệnh hoạn, suy nhược, nghĩa là có khí lực bên trong. Các bộ phận cũng đều vậy. Mỗi bộ phận chính là Hình. Duy có “hình” quan yếu nhất là bộ sinh dục. Nơi đó cũng phải đẹp, kín đáo và cũng có chất khỏe mạnh mới đáng gọi là quý (9b). Phong thủy và sinh lý có sự đồng dạng với nhau. Quan huyệt phải có cây cối tươi tốt chứ không thể mảnh đất trơ trọi, phải có khe suối sông ngòi, để bảo đảm một huyệt tốt phải có gò đồi đẹp mắt, không thể là một ngọn đồi lờm chờm toàn đá và đá! Phân biệt được Hình và Thế, nhà Phong Thủy dễ nhận ra huyệt.

3) **Sa:** Sa – 砂 – có nghĩa là gò đá hay đồng đá, được dùng để thay thế vai trò của “Sơn” khi những sơn ấy đóng xung

quanh huyết. Thường người ta gọi chung Thanh Long, Bạch Hổ, Chu Tước, Huyền Vũ, Triều, Án, Quan, Quỷ, Cẩm, Diệu... là những sa. Tùy theo vị trí của sa mà đòi hỏi hình dáng của nó. Như Án Sa thì phải thấp và bằng mặt (giống như hình cái bàn), Triều Sa thì phải cao và có khuynh hướng quay về với huyết. Hãn môn (còn gọi là Cán môn), Hoa biểu càng cao vút càng tốt. Người ta có thể gọi Long Sơn, Hồ Sơn, Án Sơn, Triều Sơn... là Long Sa, Hồ Sa, Án Sa, Triều Sa... Xem như vậy đủ biết các thầy phong thủy hay có "ngũ bệnh", Phong Thủy vốn đã mơ hồ rắc rối họ còn đánh hỏa mù thêm cho sự việc càng thêm rối rắm. Sa hay Sơn cũng chừng ấy vai trò.

**4) Đảo Trượng pháp:** Trượng, nghĩa nguyên thủy của nó là cây gậy, rồi sau biến nghĩa dần thành đơn vị đo chiều dài, dài bằng 10 thước Tàu (10b). "Đảo Trượng Pháp" không dùng để đo đạc mà để... múa! Sách vở giải thích rằng, trượng là cái "móc cắm" dùng để nhắm huyết và phương hướng, tùy theo khí mạch mạnh yếu, cường bạo xung sát hay điều hòa. Nhà phong thủy sử dụng trượng phải điều chỉnh, đưa qua đưa lại, xích tới, xô lui. Ta hãy xem một đoạn giải thích về "Ly Trượng Pháp" như sau: "Long Mạch cường bạo khẩn cấp, liên tục tuôn ào ạt xuống đất bằng, sinh khí thoát hết ra ngoài và trôi tuột về phía chân núi. Do đó phải thuận theo đất bằng mà điểm huyết, phương pháp đó gọi là ly trượng!"

Làm sao họ thấy được sinh khí tuôn ào ạt? Làm sao thấy được "Long mạch cường bạo khẩn cấp"? Nếu quả có những hiện tượng đó thì Oa Kiểm Nhũ Đột để làm gì? Đã có Oa Kiểm Nhũ Đột là đã có sự bình ổn của Long huyết rồi thì sử dụng trượng làm gì? Còn nếu "múa trượng" có hiệu lực để gia giảm chân khí, tiết chế sát khí thì cần gì phải Oa Kiểm Nhũ Đột? Theo họ trong phép Đảo Trượng có "khai trượng" là khó nhất, có câu quyết như sau:

*Trục xung trung sát bất kham thiên  
Đường khí qui tùy tại lương biên  
Y mạch tiêu ly nhị tam xích  
Pháp trung khai trượng tối tinh nguyên*

*(Ở giữa xung sát bản thẳng tới không thể né tránh được  
Nên khi vào mình đường phải cho rẽ qua 2 bên  
Chỉ cách huyết chừng hai ba thước  
Đó là cách khai trương hiệu nghiệm nhất!)*

Nghe nói người đề xương Đảo Trương pháp là Dương Quân Tùng (Chỉ Nam Đồ Phủ), nhưng nhiều học giả nghiên cứu cho biết, đây là bộ mạo danh. 12 Đảo Trương pháp rất thịnh hành ở đời Tống. Các ông Lại Văn Tuấn, Lại Bá Thiệu (hai ông họ Lại này, đại đa số cho là một nhân vật, cùng một hiệu Lại Bồ Y) viết sách tán dương Đảo Trương Pháp. Lại Văn Tuấn viết Thôi Quan Pháp (phép cấm huyết sao cho mau ra làm quan) đã nói rằng, muốn mau ra làm quan bắt buộc phải dùng Đảo Trương Pháp. Có tất cả 12 bài "múa gậy" (Đảo Trương Pháp), đó là: Thuận Trương, Xúc Trương, Nghịch Trương, Xuyết Trương, Xuyên Trương, Ly Trương, Một Trương, Đối Trương, Khai Trương, Tiết Trương, Đón Trương, Phạm Trương. 12 Đảo Trương hoàn toàn phản khoa học, một loạt mê tín và tà thuyết ấy dần dần bị đời sau loại trừ, giờ chỉ còn sót lại các ông thầy chủ tang và chấp kích (người cầm trượng múa để đưa ma) làm trong việc nghi lễ của buổi đưa ma, theo dấu hiệu của gậy mà nâng quan tài lên, hạ quan tài xuống, làm thẳng bằng trước sau tả hữu cho đến lúc đặt quan tài nằm thẳng bằng dưới mộ. Chúng ta tôn trọng cổ học nhưng cũng phải dãi lọc nó mới được.

**5) Triều Sơn:** là những ngọn núi cao nằm ngoài vòng đai Long, Hồ và Án Sơn, có khuynh hướng như châu về huyết. Triều Sơn ví như khách, còn Nhập Thủ Long ví như chủ đang đối diện nhau. Chủ có vẻ ân cần tha thiết, khách có vẻ tôn kính lưu luyến. Cuộc đất như thế sẽ đại phú đại quý.

**6) Hoa Biểu:** là ngọn núi cao vút có hình dáng kỳ lạ như cổ tháp như cột cờ ở trong Thủy Khẩu, như tháp canh trấn giữ cung điện. Cuộc đất nào có được hình dạng như thế, ắt là quý hiển.

**7) Hãn Môn:** Hãn Môn hay Cản Môn, là hai hay nhiều quả núi nằm ở 2 bên thủy khẩu như để bảo vệ Long huyết, Long

mạch. Hoa biểu và Hân môn không khác nhau bao nhiêu.

Hình thức Hoa biểu và Hân môn chỉ là phần trợ

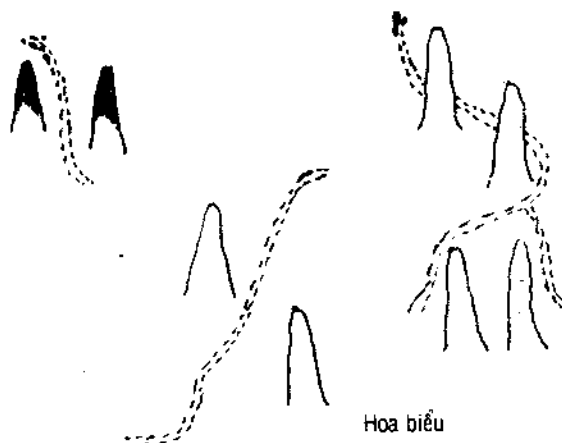
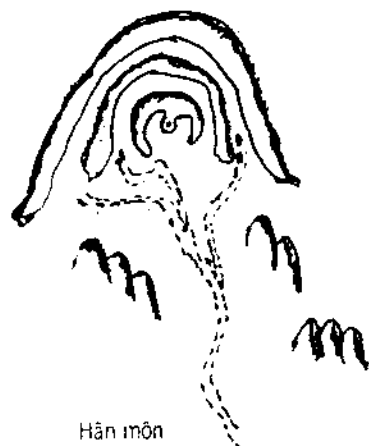

duyên trợ cảnh chứ không phải cuộc đất nào cũng có nó mới nên. Trong Phong Thủy người ta phải nói cho đủ dạng. Một đại địa như kinh đô, tỉnh lỵ, thành phố... ắt phải có Hoa biểu, Hân môn, Ân Sơn, Triều Thủy mới gọi là quý cách.

**8) Bình Dương:** Nơi chỗ đất bằng và có nước. Bình Dương không có núi thì xem gò, không có gò thì xem giồng đất cao, nếu không có giồng đất nào cao thì sao? Đây là điều rất lạ. Sách nói: "Nếu ở nơi miền núi thì đứng mà xem, còn nơi bình dương thì nằm àm xem! Dù cao hơn một tấc vẫn được xem là Sơn". Vì Sơn, Sa hiếm như vậy nên Tả Ao nói:

...  
*Ruộng cao uốn xuống thì Mạch tán lên  
 Ruộng thấp uốn lên thì Mạch rút xuống  
 Bình dương, mạch chẳng nề chằm àm  
 Hễ có chính long thì tả hữu triều lai!  
 Đâu có chính long thì có sơn thủy gói vào...*



Đoạn này cho ta hiểu rằng, tuy ở nơi bình dương ắt cũng có nơi cao nơi thấp. Lập huyết không thể lập tại giữa thôn xóm mà phải chọn nơi đất trống gò cao. Ca dao nói:

“Ở trên đám đò, ở dưới có lỗ cây chiêm, hai bên lười liềm trâu lại”.

Hai câu trên của Tả Ao từ “ruộng cao đến ruộng thấp” hình thành một cái dốc có hai sườn, không hiểu chiều đi của khí là chiều nào, ắt phải xem nguồn nước. Nước chảy theo chiều nào thì khí lưu thông theo chiều đó.

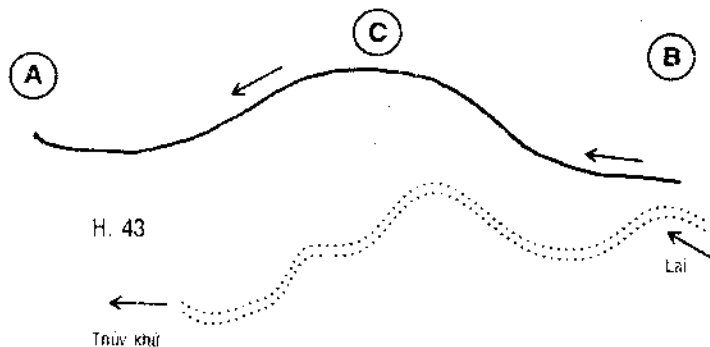

Vd: Một con dốc gồm hai sườn, đỉnh dốc là C. Con dốc ấy nằm theo chiều giòng nước chảy (H.43). Ta đừng tưởng rằng, với dốc CB sẽ có khí mạch chạy từ C tới B! Khí luôn luôn lưu thông theo chiều giòng nước. Người ta có khuynh hướng mai táng người mất, đầu tựa vào điểm cao. Nếu như làng B có người mất chôn ở dốc B đầu gối vào đỉnh C, thế là hỏng! Vì sao? Vì ta thường nghe chữ “nhập thủ”. Long nhập thủ, Mạch nhập thủ. Nhập thủ có nghĩa là khí mạch chạy vào đầu, đây mai táng kiểu đó, tức là khí mạch chạy vào chân, tức là “thoát khí” (Xem phần Phân Kim tập I). Làng bên A nếu có người mai táng đầu gối vào C là hợp lý. Do đó Tả Ao Tiên sinh nói:

*“Bình dương lấy nước làm thầy”*

là có ý nhắc nhở ta như vậy.

Trong các sách cổ đều nói, “vì ở bình dương nước chảy nhiều, phần đông là nước chảy thẳng đuột, vậy yêu cầu là giữa giòng chảy phải có nghịch thủy sa, mục đích là để làm cân giòng chảy, làm cho giòng chảy uốn mình. Ngoài ra, Thủy phải giữ được các tính chất mà ta đã biết từ trước. Vd như: nước phải có dạng đậu bao, thủy thành viên; giòng chảy phải hướng về nơi tứ khố (tứ mộ Thìn Tuất Sửu Mùi).

**9. La Thành Viên Cục:** một thế cục rộng lớn, giữa là long huyết chung quanh có triều sơn thủy châu trước nâng sau như bức tường thành như màn giăng sáo rú tạo thành một thế giới riêng biệt (biệt hữu Thiên địa).

**10. Quan, Quỷ, Cầm, Diệu:** Trước đây đã nhắc sơ lược về 4 tính sa này. Nguyên nó là dư khí của Long mạch phát tỏa ra. Sa trước huyết nằm ngoài Ấn sơn gọi là Quan. Quan phải kê bên Ấn sơn (theo thứ tự: huyết, ấn, quan), Quan phải nhỏ hơn Ấn và phải cao hơn Ấn; Quỷ nằm sau Huyền Vũ (theo thứ tự: huyết, huyền vũ, quỷ) và cũng phải liền kề với Châm. Quỷ phải cao hơn Châm. Cầm liền kề với Long sơn về phía sau. Diệu

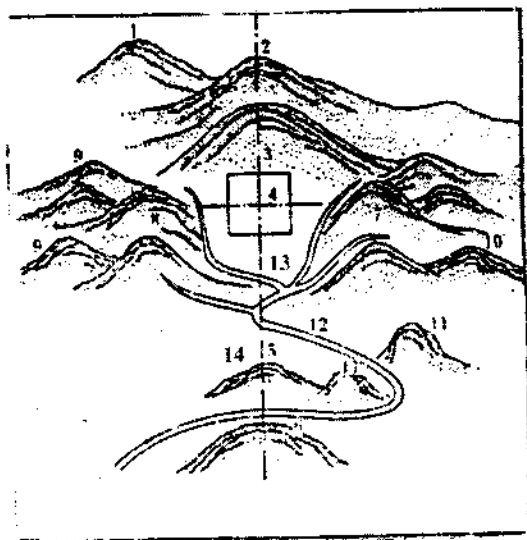

H. 44. Long Mạch Sa Huyết thị ý đồ

(1) Tổ Sơn. (2) Thiếu Tổ Sơn. (3) Chù sơn (Long mạch, Long nhập thụ). (4) Vị trí của huyết và minh đường. (5) Ấn Sơn. (6) Triều sơn. (7, 8) Tả hữu Tí Sa (Long Hồ). (9, 10) Tả hữu hộ sơn. (11) Thủy khẩu sa. (12) Thủy lưu. (13) Thủy khẩu. (14) Ngoại minh đường. Chú ý: Sơ đồ trên đây chỉ là tượng trưng, thực tế không có một cảnh xứ vương vực cân đối như vậy.

liền kề với Hồ sơn về phía sau. Huyện nào có một trong bốn sa này thì rất tốt. Trung Quốc là một nước rộng gấp 40 lần nước ta, thế mà những ngôi mộ của các đế triều của họ không có mộ nào hội đủ Long Hồ Vũ Tước Quan Quỷ Cẩm Diệu đừng nói chi thêm Hoa biểu Hãn môn Chăm Ấn, Sơn triều Thủy tỵ. Trên nguyên tắc phải nói cho đủ, chứ bói đâu ra cảnh “biệt hữu thiên địa” ấy? Để đúc kết phần “Khái niệm cơ bản” xin mượn sơ đồ trong “Lịch sử thượng đỉnh phong thủy thuật” của tác giả Thái Đạt Phong (H. 44).

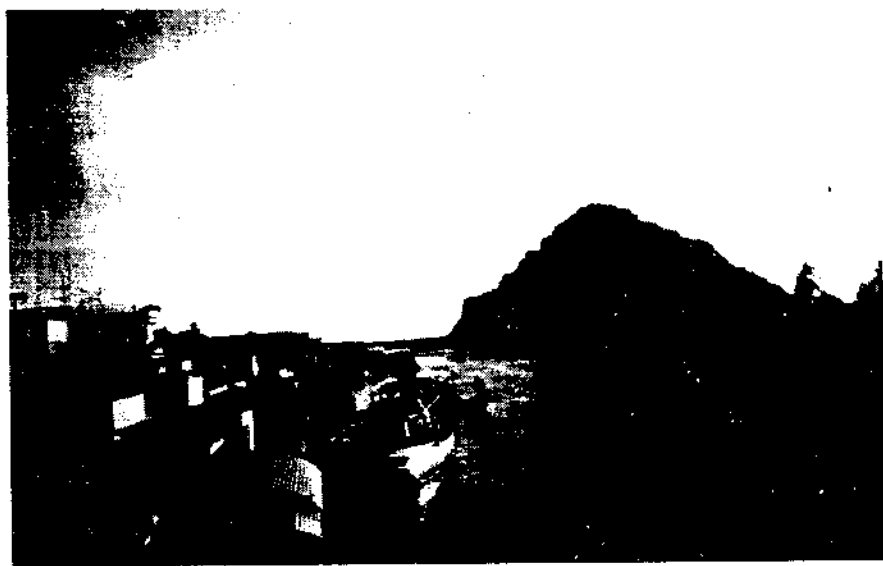

Ảnh 17 (NNP) Hoa biểu sơn. Một thị trấn trên sông nước gần bên Hoa biểu sơn. Cách Hoa biểu vài cây số về phía Tây có một cảnh địa khá lý tưởng.

### **Chú thích:**

(1) Theo sự khảo sát riêng của tác giả, nơi đây có một hiện tượng địa chất rất lạ: Trong ảnh ta thấy một bãi cát trắng, sự thật nó vừa cát vừa sạn. Hạt sạn lớn bằng hạt muối. Người ta đã khai thác đến hàng ngàn tấn sạn một thời gian ngắn sau sạn vẫn đùn lên như cũ.

(2) Chỗ cao nhất của đầu rồng chỉ cách mặt nước chừng 45m, nếu lên từ đuôi rồng thì người ta lên đến nơi được nhưng chưa có một người nào đã “chinh phục” được nó, kể cả du khách. Người ta muốn lên đó lắm nhưng không ai dám lên vì nghe nơi đó thiêng lắm.

(3) Hai câu này trong Địa Đạo Diển Ca của Tả Ao. Địa Đạo Diển Ca là một tác phẩm chuyên về Long đầu, nhưng hai câu này lại pha thêm chất lý khí. “Can Chi Bát Quái” là nói đến phương vị, lý khí. Sự thật trong phong thủy người ta không thể tránh được điều này.

(3) Hình thể nước ta có dạng chữ S, và nhìn thật kỹ cũng khá giống hình con Rồng trong truyền thuyết. Và truyền thuyết cũng nói rằng dân tộc ta thuộc “con Rồng cháu Tiên”. Truyền thuyết ấy có từ thời thượng cổ. Bờ cõi của ta từ thời Hùng Vương về trước, phía Nam chưa qua khỏi Ninh Bình, phía Bắc vượt qua khỏi ranh giới quốc gia hiện thời, thuở ấy quốc gia chưa có hình dạng chữ S, nhưng vẫn là con cháu của... Rồng! Thì ra truyền thuyết vẫn linh thiêng lắm vậy!

(4) Vẫn pha lẫn chất lý khí. Khi nhắc đến Sinh Vương thì phải nhắc đến Tử, Mộ, Tuyệt.

(5) Tài liệu này chưa biết chính thư hay man thư, tôi sẽ trích ra một phần làm tài liệu “Bài đọc thêm” ở phần sau để bạn đọc tiện việc tham khảo.

(6) “Sơ đồ Gia Định Kinh Thành” (Còn gọi là Bát Quái Thành hay Qui Thành) được xây dựng từ năm 1790. Thành tọa lạc tại vị trí dinh Thống Nhất bây giờ. Thành bị phá vào năm 1835 sau vụ khởi loạn của Lê Văn Khôi (1832-1835). Qua năm sau - 1836 vua Minh Mệnh ra lệnh xây lại Phụng Thành. Chưa đầy 23 năm sau, thành này bị Pháp phá tan thành bình địa (1859). Đặc điểm của Phụng Thành là:

- Thành có dạng hình vuông.

- 4 cửa chính.

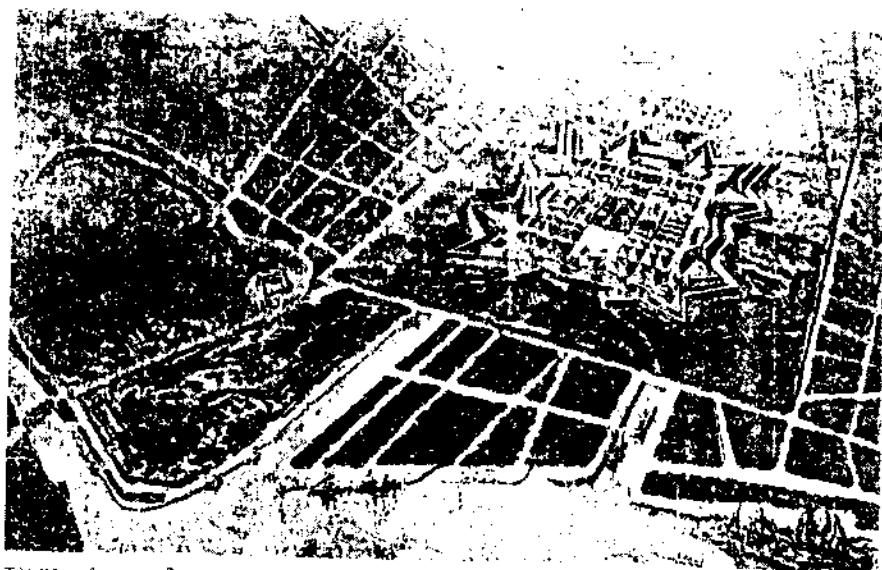

Tài liệu của Nguyễn Đình Đầu

- Tọa Can hướng Tốn (theo Quốc Sử Quán triều Nguyễn)
- (Vấn dựng trên nền đất của Qui Thành)

Căn cứ các bản đồ về thế kỷ 19, Phụng Thành ở vào hướng Thìn Tuất (120°-300°) nhưng cho rằng tọa Can hướng Tốn cũng không sai. Vì hướng Tốn bao quát từ 112°5 đến 157°5. Có điều ta để ý, nếu Phụng Thành tọa Can hướng Tốn như Sử nói, thì sẽ gặp sông Sài Gòn (tức là Rạch Thị Nghè bây giờ) có dạng "Thủy Thành Viên". Dù sao cái tốt của một con rạch không bằng cái hại của con sông lớn (xem bản đồ dưới đây).

Và cũng theo tài liệu cho biết Qui Thành và Phụng Thành cùng một tọa hướng, tức là hợp thành quái Phong Thiên Tiểu Súc, quái Tiểu Súc thì không hại gì (Phong Thiên Tiểu Súc: nuôi nấng) nhưng bị hãm bởi hướng sông Sài Gòn, gọi là Phán bói thủy (Bói còn đọc là Bội).

Tuổi thọ của Qui Thành là 45 năm, tuổi thọ của Phụng Thành là 23 năm.



(7) Trên thế giới vẫn có nhiều đồng bằng lớn hơn đồng bằng Nam Phần, nhưng trong những đồng bằng đó vẫn có những tiểu cao nguyên hay những vùng núi non. Chưa một đồng bằng nào “nguyên chất” phù sa như đồng bằng miền Nam nước ta.

(8) Truyền thuyết nói rằng, nội tổ của Chu Nguyên Chương (sau này là Minh Thái Tổ) nằm ngủ trong một hang đá. Vào một buổi trưa, có hai thầy phong thủy đi qua đó thấy cuộc đất tốt, họ tìm ra được huyệt rồi, bẻ một nhánh cây cắm vào huyệt và nói: “Nếu nhánh cây này mà không héo, thì đây chính là huyệt đế vương”. Ông lão họ Chu nghe trộm được điều này, bèn để ý. Vài ngày sau ông tới đó thấy nhánh cây vẫn tươi tốt, ông vừa mừng vừa sợ, bèn lấy một nhánh cây khô cùng loại cắm vào đó để tráo. Nửa tháng sau 2 thầy phong thủy trở lại, thấy cây héo, cho là huyệt giả, bèn không bận tâm đến nữa. Sau ông lão họ Chu chết được táng vào đó. Nhờ vậy mà ngày sau Chu Nguyên Chương được làm vua. Truyền thuyết này chưa chắc là sự thật. Nhưng nếu là sự thật cũng không có gì lạ, vì rất nhiều loại cây người ta trồng nhánh vẫn sống. E rằng đây là đòn phép tuyên truyền của đám Chu Nguyên Chương. Vì Chu Nguyên Chương cũng là một tay đại quỷ quyết. Trong quyển “Nước non Bình Định”, Quách Tấn có kể một câu chuyện thuộc về truyền thuyết tương tự về Nội tổ của vua Thái Đức Nguyễn Nhạc.

(9) Câu trong Kinh Dịch: “Đế xuất hồ Chấn, tề hồ Tốn, tương kiến hồ Ly, chí dịch hồ Khôn, thuyết ngôn hồ Đoài, chiến hồ Càn, lao hồ Khảm, thành hồ Cấn” (“Đế Vương sinh ra ở phương Chấn, giúp việc phương Tốn, gặp gỡ ở phương Ly, chỉ để ở phương Khôn, ăn nói ở phương Đoài, đánh dẹp ở phương Càn, lao nhọc ở Khảm, thành công ở Tốn”). Tuy là mô hình của Hậu Thiên Bát Quái, nhưng vẫn đậm chất của Tiên Thiên! Vì vậy mới biết rằng các sách diễn dịch ý của câu trên ra không sát nghĩa! Câu trên đây trong Hậu Thiên Dịch là lời của Văn

Vương Cơ Xương giới thiệu. “Đế” ở đây không phải chỉ các bậc đế vương vua chúa, mà chỉ cho vua “Hoàng Đế” thời thượng cổ Trung Quốc. Theo sử Trung Quốc, Hoàng Đế là người tỉnh Hà Nam, còn nhà Chu phát xuất từ huyện Kỳ Sơn tỉnh Thiểm Tây, nằm về phía Tây tỉnh Hà Nam. Nơi Hoàng Đế ra đời đối với Kỳ Sơn thuộc về Đông Nam, chứ không phải là hướng Đông. Cứ dịch theo chữ: “Đế xuất hồ Chấn”, nghĩa là vua Hoàng Đế sinh ra ở hướng Chấn (đó là nói theo phương diện địa hình một cách tổng quát). Và câu trên diễn tả lại sự nghiệp của vua Hoàng Đế. Vua Hoàng Đế đánh dẹp mở mang lao tâm lao lực để hình thành một đế chế tối sơ. Sử nói: “Hoàng Đế đánh Xuy Vưu ở cánh đồng Trác Lộc, rồi hội chư hầu ngay ở đó” (sách Đại Đối Lễ Ký), nhưng Trác Lộc với Bản Tuyền là một đất, vậy thì Xuy Vưu và Viêm Đế là một ông. Mà Viêm Đế là “Vua Phương Nam”, chứng tỏ Hoàng Đế đã đem binh xuống phía Nam để đánh Viêm Đế (hoặc ít ra Viêm Đế dẫn quân từ đất mình lên đánh phương Bắc cũng không xa lắm), vì vậy mà “chiến sự ở Càn” là đánh nhau, ở phương Nam (theo Tiên Thiên). Đây chính là hội hám của Tiên Thiên. Còn “tương kiến hồ Ly” thì sao? nghĩa đen là gặp nhau ở phương Ly - nếu qua nghĩa Hậu Thiên thì phải hiểu một cách trực tiếp là “Hội chư hầu ở phương Nam”. Nhưng hiểu theo nghĩa của Tiên Thiên thì lại là: “ra mắt nhau ở phương Ly”. Ly ở Tiên Thiên nó là phía Đông, và có nghĩa là lửa (khảm ở phía Tây có nghĩa là nước). Cái thời cách đây hơn 5.000 năm việc làm ra lửa rất khó khăn, vả lại thời đó vẫn còn là thời du cư, du lập, du mục, người ta khó mà giữ lửa một cách liên tục được. Vua Hoàng Đế có lẽ là ông vua đầu tiên thiết lập chế độ định cư, nhưng chắc chắn không thể nào định cư toàn diện được, nên việc xin lửa, nuôi lửa, giữ lửa vẫn coi là việc sinh tử không khác gì thực phẩm (thực phẩm còn dễ tìm hơn việc làm ra lửa). “Tương kiến hồ Ly” nói thật nghiêm chỉnh, gặp nhau chỉ vì nhu cầu lửa mà thôi! Để nhớ ơn Hoàng Đế, vua Văn Vương nhà Chu cho lập



miếu thờ trên núi Kiều Sơn ở Thiểm Tây. Đời này truyền đến đời kia đến nay vẫn còn.

(10) Câu này có nghĩa: “Không cự nổi với “bếp trời”, không chống nổi với “Đầu Rồng”. Bếp Trời chính là miệng hang lớn, Đầu Rồng chính là núi lớn, tất phải có Long Hồ Vũ Tước. Ở trên cao mà vẫy gọi, thì ở dưới thấp phải chiều theo! Ngô Khởi và Tôn Vũ là hai nhà binh học cổ điển lỗi lạc đã áp dụng tính phong thủy trong quân sự.

(9b) Dĩ nhiên là vậy. Vì trong phong thủy, huyết vẫn có huyết bệnh, bên ngoài góc có vẻ nghiêm chỉnh lắm, vẫn có Long Hồ chấm án, nhưng bên trong đất tươi xốp, rời rạc bùn mùn khó mà chiêu tập được khí lành, nên phải “xa lánh” gấp! Còn thiếu nữ mà “nơi đó” bị bệnh cũng rất “khó dễ” với ý trung nhân lắm!

(10b) Thước Tàu không có tiêu chuẩn nên không cố định, hơn nữa nó thay đổi theo từng triều đại do Bộ Công của triều đại đó qui định. Còn thước Lỗ Ban có tiêu chuẩn hẳn hoi, nhưng tiêu chuẩn ấy lại thay đổi, nên thước Lỗ Ban đến nay chưa chắc đã đúng. Những định nghĩa theo Lỗ Ban:

- Thốn: độ dài của đốt dưới cùng của ngón tay giữa thuộc bàn tay trái của người con trai trưởng trong mỗi gia đình!

- Xích (thước): độ dài của 10 thốn.

- Bộ: là độ dài của 4 xích với 5 thốn (4 thước rưỡi theo Lỗ Ban)

- Kiến: độ dài của 1 bộ.

- Trừ: 2 bộ

- Mân: 3 bộ

- Bình: 4 bộ

- Định: 5 bộ

- Cháp: 6 bộ

- Phá: 7 bộ

- Ngụy: 8 bộ

- Thành: 9 bộ
- Thu: 10 bộ
- Khai: 11 bộ
- Bế: 12 bộ
- Kiến: 13 bộ
- Trừ: 14 bộ

...  
 Các đơn vị đo chiều dài suy từ lòng tay (có nơi dùng gang tay làm chuẩn) mà ra. Thử hỏi làm sao mà chính xác? Ngày nay đơn vị chiều là “mét” được thống nhất bằng cách đo theo tiêu chuẩn “độ dài sóng  $\lambda$ ” của ánh sáng! Chính xác tuyệt đối.

Chúng ta để ý, các đơn vị Kiến, Trừ, Mãn, Bình, Định, Cháp, Phá, Ngụy, Thành, Thâu, Khai, Bế chính là các Trục nhật trong mục THỜI GIAN đã bàn qua tập trước. Vậy, hẳn giữa đại lượng bề dài và thời gian ắt có sự tương quan. Trục nào hung thì chiều theo đơn vị độ dài mang tên đó có lẽ cũng hung, hoặc ngược lại cũng vậy. Vấn đề này ta còn có dịp khảo sát lại sau.

## TỨ PHÁP TÂM KINH

Liêu Vũ [Tổng]

Muốn khảo sát Núi Sông theo Phong Thủy, trước nhất nên xem xét hình thái diện mạo của vùng đó, kể đến xem xét sơn thủy chung quanh huyệt, nhận xét kỹ về hướng, diện, bối của Núi Sông ở đó. Đây là việc đầu trước khi chọn Long Mạch, Long Huyệt.

Nếu tại bình dương nên chú ý đến sự xuất một (mọc lặn - ý nói nhấp nhô) của Long. Dù Long ở bình dương khác với Long ở vùng sơn cước, nhưng có một sự luôn luôn tương đồng là, phải có những thủy lưu giao hội.

Tuy rằng sông lớn, sông nhỏ vùng đất hai bên bờ sông đều cao, nhưng cái cao ấy (bắt buộc có) khác với cái cao của giống đất bình dương. Chỉ có mạch đất bình nguyên giống lên mới kỳ diệu dù dài dù ngắn.

Long mạch có nội cục thủy tưới vào, và hợp với các dòng thủy bên ngoài thì cấm huyệt không hại gì. Nếu ngoại thủy giao hội ở thủy khẩu, đầu thủy khẩu có bé hẹp vẫn chọn huyệt được. Long Mạch có ngoại thủy rót vào, án sơn vững vàng, sáng sủa thì lập huyệt được.

Nếu thủy không đáo cục thì không lập huyệt. Nếu sơn mạch không lưu khí (tức là sơn có vẻ tản mát âm đạm) thì không lập huyệt.

Nhận thức được các điều vừa nói trên thì có thể nhận thức được chân giả của huyệt.

Sơn không cần đặt nặng về "tinh diệu" (hình tượng của các ngôi sao), quý ở chỗ bình tĩnh uy nghi. Thủy quý ở chỗ uốn lượn dù thủy lai hay khứ. Sơn nghịch thủy thì rất cần minh đường khoáng đãng, sáng sủa. Sơn thuận thủy rất cần án sơn chắn trước mặt (buộc nước phải trở mình, buộc khí phải trở lại).

Triều sơn quanh co càng tốt, triều thủy bất buộc phải uốn éo, không thể xông xộc chảy tới. Mọi sa sơn đều không được nghiêng lệch.

Nhưng long sơn yếu ớt không có thủy hộ tống thì bỏ đi.

Nếu sơn nghịch với thủy thế thì cần nước của các nguồn hội tụ ở sau sơn. Nếu sơn thuận với thủy thế thì chúng hội tụ ở trước sơn. Sơn từ bên trái chảy tới thì các giòng chảy phải hội tụ bên phải. Sơn từ bên phải chảy tới thì các giòng chảy hội tụ bên trái. Tóm lại, cần phải có thủy hộ tống hoặc bảo vệ (bao bọc) sơn.

Nếu Long mạch chạy tới thẳng tắp thì huyết phải ở chính diện. Nếu Long mạch chạy tới theo hình vòng cung thì huyết phải nằm trong vòng cung.

Nếu khởi điểm của hai giòng thủy lưu tương đương thì huyết sẽ là chính huyết; nếu một dài một ngắn thì sẽ có bàng huyết. Tất nhiên bàng huyết không thể ví với chính huyết.

Có Long tựa như các lớp màn trướng, tựa như chim bay lượn, nhấp nhô nhấp nhô biến hóa khôn lường đây là loại Long mạch thượng thừa.

Sơn mạch tề chỉnh đoan trang thì xuất công hầu. Long mạch thanh tú khả ái thì xuất văn nhân, quan văn. Long mạch hùng vĩ thì xuất tướng lãnh.

Long mạch trong khi vận hành, đột ngột qua một chỗ: "hiệp" (hẹp lại) đó là dấu hiệu kết huyết. Long mạch không quá hiệp (qua nơi hẹp) mà kết huyết, thì đó là huyết giả.

Long mạch chạy vào rừng núi non dày đặc bốn phía, co dạng như "biệt hữu thiên địa", như La Thành Viên Cốc, chắc chắn có quý huyết, nếu lặn lội đi tìm thì có thể gặp. Trường hợp này nếu có thủy lưu thẳng tắp chạy tới, nếu có huyết cũng chỉ là hung huyết; thủy lưu chạy tới thẳng tắp mà có án, triều chống đỡ, tất nhiên nước sẽ khuất khúc quanh co, ắt có chân huyết.

Sa, sơn quý nhất là quay mặt châu về (có tình), đáng sợ nhất là quay lưng lại (vô tình, tàn nhẫn). Long mạch có dạng như vòi voi (cuốn mình) thì cát, nghiêng lệch (ở ngọn núi) thì hung.

Đồi núi có mặt bằng dẫu có gió là việc bình thường, huyết nằm trong hẻm núi mà có gió lùa mới đáng sợ. Nơi bình dương thì không sợ gió thổi (vì bốn phía đều trống). Thứ gió mà người ta cần tránh là gió lùa, lốc xoáy. Ở nơi các hẻm núi phải coi chừng gió tụ (\*).

Thủy khẩu là môn hộ. Nếu thủy khẩu trước mặt Minh Đường là đại quý, vì thủy khẩu là hiện thân của Tứ Khố (tứ mộ = Thìn Tuất Sửu Mùi). Cần biết rằng ở nơi sông hồ biển thì sơn rất quý thủy, còn nơi bình dương thì thủy rất quý sơn. Họ bảo với nhau rằng, ở bình dương chỉ cần cao một tấc cũng là sơn rồi.

Sơn mạch chạy tới thẳng, không đứt đoạn, không dừng, cao sừng sững thì đừng táng.

Triều sơn được coi là tân khách thì phải chạy từ xa tới, còn tại chỗ thì ít hay. Cũng nên hiểu điều đó cho triều thủy.

Dù long mạch long huyết tốt đến bậc nào chẳng nữa, con người phải cần tu tâm dưỡng tính thì cái khí mới hỗ trợ được cho cái đức, còn không cũng chỉ như bỏ một khúc gỗ xuống huyết lấp lại mà thôi!

---

(\* ) Ở nước ta có một vùng gió lùa dữ dội đó là xứ Tu Bông thuộc tỉnh Khánh Hòa. Đầu thế kỷ 17 dân Việt Nam theo đoàn quân Chúa Nguyễn vào mở mang phương Nam, một số đã dừng chân nơi đây sống định cư, đặt xứ này là Tụ Phong. Cuối thế kỷ 19, trong việc hành chánh, người Pháp phiên âm chữ Tụ Phong thành Tu-pong (Huy Genault), từ đó các thế hệ sau đọc lại là Tu Bông. Tụ Phong có nghĩa là "nơi gió tụ lại". Sự cấu tạo núi non ở nơi này có hình rẽ quạt, các khe gió đều đồng qui về Đại Lãnh Tu Bông. Năm 1973 trong cơn bão số 9, gió thổi một chiếc thuyền máy đang neo ở biển Đại Lãnh bay gác lên đầu núi Đại Lãnh!

## B. NHỮNG CUỘC ĐẤT KIỂU MẪU

Dựa vào lý thuyết Phong Thủy, nhất là kiến thức và kinh nghiệm của Tả Ao tiên sinh, tôi có tham khảo thêm nhiều sách, xin trích ra đây để cống hiến bạn đọc, tất nhiên nòng cốt vẫn là của Tả Ao.

Toàn bộ tác phẩm của Tả Ao đặt nặng vấn đề Long huyết ở bình dương. Nơi đây ta có hai vấn đề chú ý:

Một là, dù ở đồng bằng hay ở vùng sơn cước cách thức xét Long, xét Huyết không khác nhau mấy; vẫn Minh Đường, Long Hồ, Triều Ân, Thủy Khẩu, Vũ Tước, thuận Long nghịch Thủy, nghịch Long thuận Thủy...

Hai là, trên thực tế ở bình dương vẫn có núi non đồi gò, bằng chứng là các vùng bình nguyên ở miền Trung, miền Bắc núi non vẫn chiếm lĩnh ở đồng bằng.

Sau đây ta lần lượt khai triển từng đoạn văn văn của ông có liên quan đến những cuộc đất đầy mâu nhiệm.

### 1. CUỘC ĐẤT THỨ NHẤT

*Muốn cho con cháu Tam khôi*

*Phương Đông có bút phương Đoài có nghiên (1)*

**Chú thích:** Sở dĩ tác giả nói phương Đông phương Đoài là có ý muốn nói đến Tả Long, Hữu Hồ. Các hình vẽ dùng để miêu tả cuộc đất chỉ là tượng trưng, ước lệ mà thôi. Phương Đoài phải dùng hình ảnh tượng trưng là "nghiên", đó là đồ dựng mục hình dáng hơi tròn để hợp với Đoài thuộc Kim, tượng tròn. "Phương Đông có bút". Bút vừa nhọn, vừa thẳng. Nhọn thuộc Hỏa, thẳng thuộc Mộc. Trên thực tế những ngọn bút lông thời xưa ẩn ước có

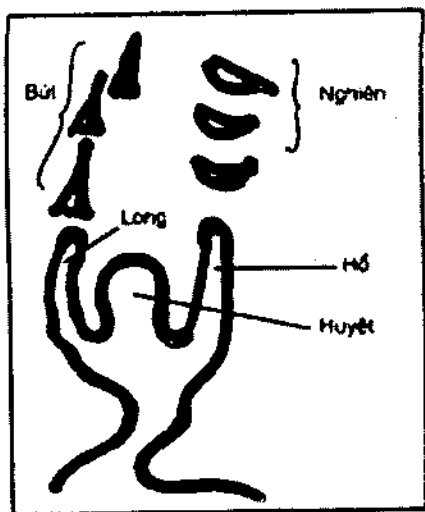

tượng “Mộc” nhiều hơn, có thể mới hợp với phương Đông. Tuy vậy có nhiều cuộc đất không theo ý muốn, chẳng hạn phương Đông có nghiên, phương Đoài có bút cũng không sao.

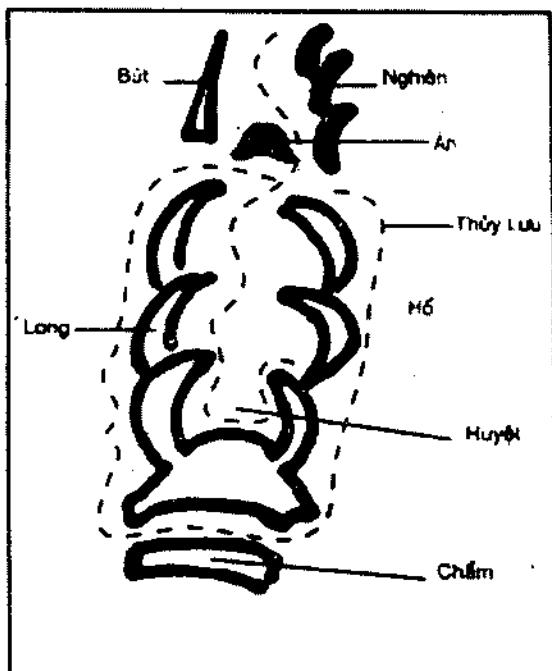

Cuộc đất Trang Nguyên

Hồng Vũ Cấm Thư thuyết minh cuộc đất đó như sau:

*Cửu khúc Minh Đường địa đạo thành  
 Nhất triều hỉ kiến Trang Nguyên danh  
 Long lai tam cố long sinh bút  
 Hồ bão tam kiêm hồ đắc khanh  
 Hảo nhập thời lai kiêm hảo địa  
 Đắc thành đắc cách đắc sơn thanh  
 Nhược năng đắc thế triều lai hương  
 Tất dã nhi tôn bả lệnh danh.*

Xin tạm dịch:

*Khuất khúc minh dương huyết tác chân  
 Trang nguyên một sớm bỗng danh lừng*

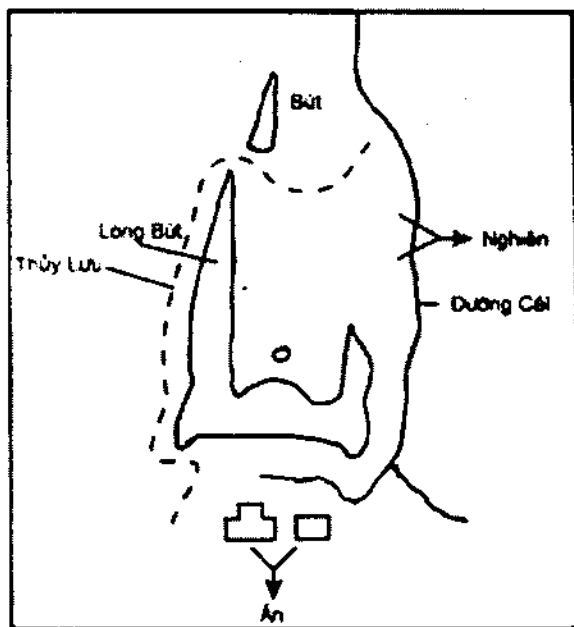

Thanh Long sinh bút nam-khoa giáp  
 Bạch hổ vờn nghien nữ xuất quân  
 Thời đến đất lành vui cá nước  
 Công thành danh toại báo quân thân  
 Được thêm các thể năng triều bái  
 Hòe quế rồi dây chạt nịch sân!

**Chú thích:** Địa đạo thành = kết huyệt tốt.

Cuộc đất này Tả Ao gọi “đất phát Tam khôi” (ba lần đỗ đầu). Hồng Vũ Cấm Thư gọi là “Trạng Nguyên Địa”. Lại có thêm một cuộc đất nữa:

Bút lập đình tiên hiệu bút hoa  
 Danh vi thần bút trúng khôi khoa  
 Nghịch Long thủy xuất chân vi diệu  
 Thuận hổ nhân lai tín khả gia  
 Nhất tự thặng quan cao phẩm trật  
 Đoan do địa lộ thủy phần la

(Lược bỏ hai câu 3, 4: dư)



Tạm dịch:

*Ngon bút cao cao giống cột cờ  
Khô khoa nhờ đó có ai ngờ?!  
Thanh Long nghịch thủy càng vi diệu  
Bạch Hồ đưa người đỉnh ước mơ  
Một bước quan sang cao phẩm cách  
Cũng do đường, nước lượn quanh mô!*

## 2. CUỘC ĐẤT THỨ HAI

*Muốn cho con cháu Trang Nguyên  
Thì tìm bút lập hai bên sắp bày  
Nhất là Tân, Tốn mới hay  
Bính Đinh Đoài Cấn sắp bày đột lên*

**Chú thích:** Bút nghiên tượng trưng cho sự học vấn, khoa bảng. Cuộc đất này ất sinh văn Trang Nguyên. Ta để ý sẽ thấy là: Tốn nạp Tân, Đoài nạp Đinh và Cấn nạp Bính. Theo Bát Quái Ngũ Hành thì Đoài Đinh thuộc Kim, Tốn Tân thuộc Mộc và Cấn Bính thuộc thổ. Trong 4 câu trên có chữ “hai bên” ý nói là Tả Hữu. Ngoài Đoài Chấn ra, các phương vị vừa kể trên sắp theo hai bên Long Hồ. Hình tượng cái nghiên trong bức đồ không có, nhưng các phương vị Cấn Bính (Thổ chỉ cho thời mục) và Đoài Đinh (Kim tượng trưng cho nghiên) cũng thuộc dạng văn phòng tứ bảo. Đây chẳng qua là kể cho

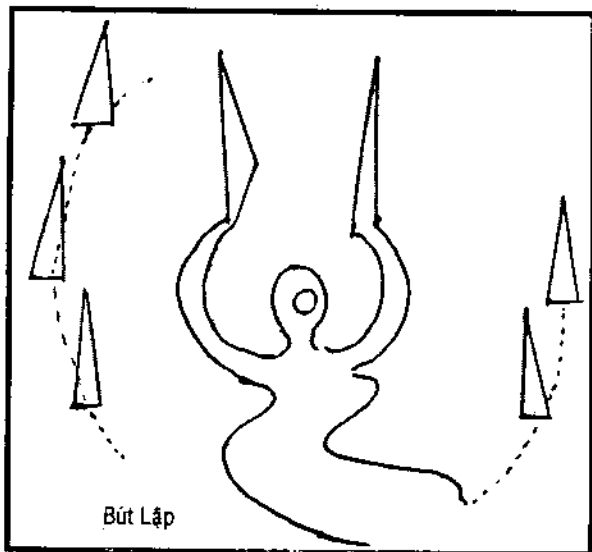

dù bộ. Sự thật thì khó có cuộc đất nào nhiều ngọn núi nhọn như đao như kiếm chìa thẳng lên trời như vậy, họa may ở ải Ngọc Môn quan (huyện Lương Châu, Cam Túc, Trung Quốc) (2). Tả Ao tiên sinh ít khi phóng đại, với số núi bút ấy ta giảm đi vài ba cái chắc không hại gì. Muốn xác định các phương đó tất nhiên tâm la bàn phải trùng với tâm huyết. Cuộc đất này bằng bạc trong các sách Phong Thủy chỉ giới thiệu qua chứ không có hình vẽ.

### 3. CUỘC ĐẤT THỨ BA

*Bút lập là bút Trạng Nguyên*

*Bút thích giác điền là bút Thám Hoa*

**Chú thích:** Đây chỉ cho mạch ở bình dương huyết kết ở tại đồng bằng. Thích Giác điền chẳng qua là đám ruộng cao, cao hơn những đám khác. Có một vài góc nhọn chìa vào một vài đám ruộng khác. Chưa thấy sách vở nào nói đến Thích Giác điền. Có lẽ đây là sự khám phá riêng của tiên sinh (và ít ra phải là vậy mới có giá trị, miễn sao sự khám phá ấy có hiệu nghiệm. Phương Bắc có Thánh Hiền thì phương Nam cũng có Thánh Hiền!).

Trong Hồng Vũ Cấm Thư còn có thêm 2 cuộc đất Trạng Nguyên nữa. Sau đây ta theo dõi cuộc đất Trạng Nguyên thứ ba, cuộc đất này có hình dạng của Thích Giác điền (mặc dù không gọi tên).

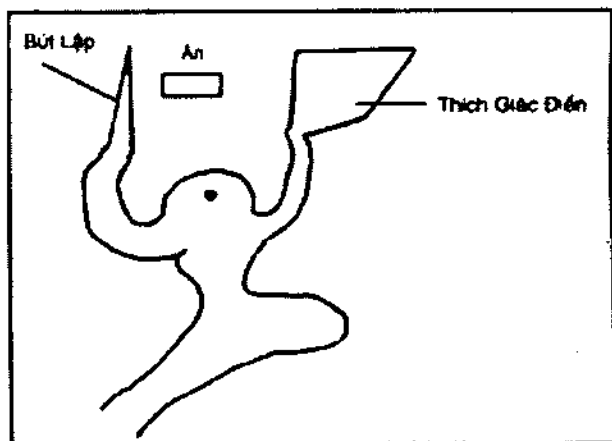

Có bài thơ làm chứng:

Tam băng tiên hồi đệ nhất danh  
Nhất triều xuất nhập phụ quân minh  
Long biên khuê hốt ẩn thiên thủy  
Hổ bạng trì hồ lộ dẫn tinh  
Hậu hữu Lôi tinh đằng thượng dụ  
Triều lâm thủy điện hướng trung đình  
Toán lai công nghiệp tạo thành sự  
Đoan bản Âm phù địa đức danh.

Tạm dịch:

Băng vàng ba tấm sắp đệ danh  
Đặt trước triều môn án huyết lành  
Thanh Long khuê hốt như sao nháy  
Bạch Hồ hồ ao nước rợn xanh  
Tiên thủy châu đường nâng bảo địa  
Hậu lôi tinh khí, vút thiên thanh  
Xem qua cảnh trí như hoa hiện  
Âm đức ai người được phúc nhanh?!

**Chú thích:**

Khue, hốt là nghi vệ phẩm của những bậc công hầu ngày xưa cầm trên tay để triều kiến nhà vua. Đó chỉ là những gò, núi đồi có dạng như vậy. Người thì tưởng tượng đó là “Thích Giác điện”, người thì tưởng tượng đó là khuê hốt. Tất nhiên khuê hốt gắn với văn chương và quan cách hơn. Còn “Thích Giác điện” là tiếng thông dụng của thời xưa trong giới bình dân. Tả Ao muốn

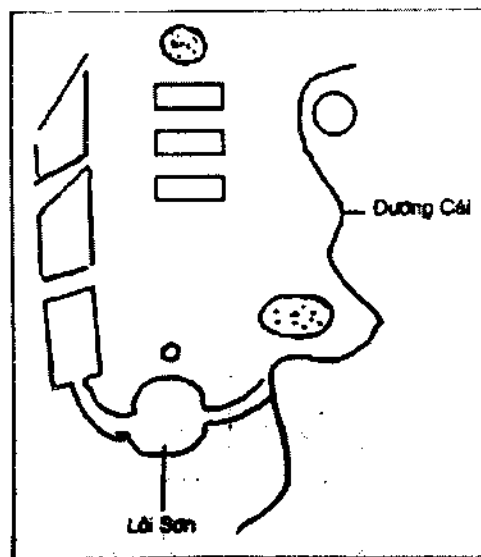

diễn tả một hình ảnh để người bình dân dễ hiểu.

Và, nhìn lại hình vẽ trên đây, ta vẫn thấy trên Sa Long có những đoạn mộc (mộc tiết: lóng cây, đốt cây), và trước Minh Đường vẫn có những mộc án. Bây giờ cảnh cuộc đã rời khỏi “Thích Giác điện” và tác giả quay lại với Mộc, vẫn vụ án “Trạng Nguyên”.

#### 4. CUỘC ĐẤT THỦ TỬ VÀ THỦ NĂM

*Thắt cổ bông phòng ra huyết kết*

*Xem cho biết mộc tiết, kim loan*

*Mộc tiết văn đồ Trạng Nguyên*

*Kim Loan võ được tước quyền quân công*

*Con Mộc vốn ở phương Đông*

*Con Kim vốn nó về giòng phương Tây*

#### Chú thích:

a) Cổ bông là cái mâm có giá cao, dùng để đặt xôi quả để cúng. Thân giá có nhiều đốt hình ra thắt vào. Phàm các Long mạch trước khi kết huyết, ít nhất cũng phải qua một lần “thoát xác” để đi vào chỗ hẹp (gọi là quá hiệp) sau đó mới kết huyết. Dạng thắt cổ bông cũng còn gọi là dạng “phong yêu” (lưng ong). Trong các dạng kết huyết chỉ có lưng ong (phong yêu) là tốt hơn cả. Phong yêu là dạng Nhũ Đột.

Mộc thuộc hướng Đông – Mộc tiết là lóng cây, khúc cây, khúc gỗ, lóng gỗ, hình dài và thon nếu thu nhỏ lại nó giống như quân bút. Bút tượng trưng cho sự học hành. Trong đồ hình tất cả những quân bút không cần phải liệt về cả phương Đông, mà rải rác các phương kia đều có ít nhiều, riêng phương Đông có nhiều

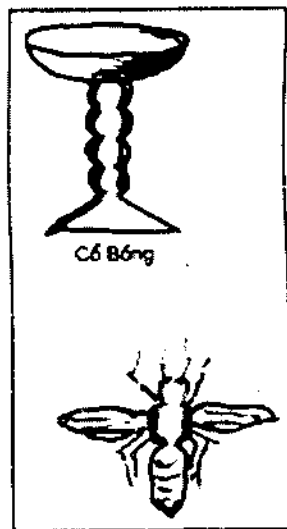

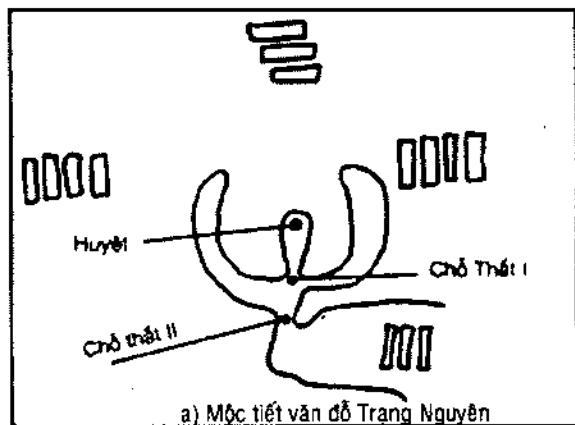

Mộc tiết hơn. Chúng ta có thể tham khảo cuộc “đất Trạng Nguyên” của Cấm Thư trên đây.

Trong sơ đồ ta thấy bốn cụm mộc tiết, thật ra nó có thể nhiều hơn hoặc ít hơn, có thể gần hơn hoặc xa hơn, và bốn bên như có tính

chất triều cung. Tuy trên sơ đồ không có thủy (trong bài không nói), nhưng ta ngầm hiểu rằng chắc chắn phải có những giòng chảy để ứng với địa cuộc (bởi vì giòng chảy trên lý thuyết luôn phải có).

b) Kim Loan võ được tước quyền Quận công. Kim Loan là những hình tượng kim có dạng cong, tròn. (loan: cong, vòng). Kim tượng trưng cho vũ khí, thuộc về võ ban.

Nếu cuộc đất mà gò đồng đều có dạng tròn, gọi là cuộc đất hình Kim. Khi phân cục, các con kim nằm bên Đồi nhiều hơn các nơi khác.

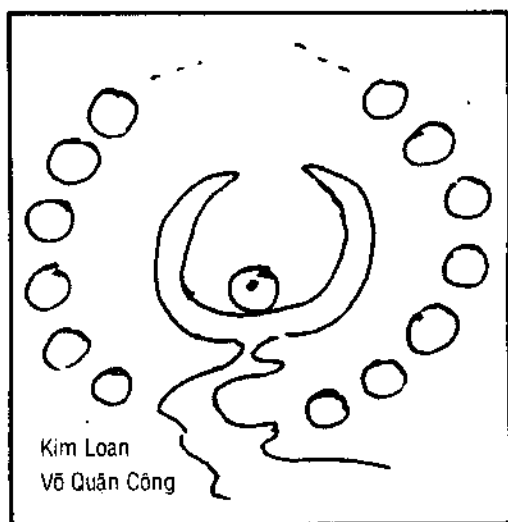

Mô phỏng theo lời văn của tiên sinh, hình vẽ trên đây cũng chỉ là ước lệ. Tạo hóa dù có khéo tay đến đâu cũng khó mà có được những quả trứng khổng lồ nằm thành chuỗi như vậy.

Cũng cuộc đất ấy, Cấm Thư minh họa và phát biểu như sau:

*Tứ thế câu hồi thị tứ Kim  
Toàn gia nam nữ lộc tài lâm  
Trung tâm ẩn huyết tản phân biệt  
Phú quý lưu truyền vạn đại tâm  
(Tứ thế bây giờ hóa tứ kim  
Một nhà con cháu lộc tài thêm  
Cân phân huyết kết rành phân biệt  
Phú quý như ông lắm kẻ thêm!...).*

Theo hình vẽ này, bốn phía đều có những hình tượng cong, cong đến cả giòng chân. Có điều, giữa Tả Ao và Cấm Thư khác nhau về nhận định. Một bên cho rằng phát vô quan, còn một bên cho rằng phát kim ngân. Vũ khí cũng như kim ngân đều là kim loại. Phát quan còn có thể phát giàu được, còn phát giàu trong đời đó khó có thể làm quan, dù có tiền cũng khó mua được chức quận công. Hai tài liệu này đáng để được tham khảo.

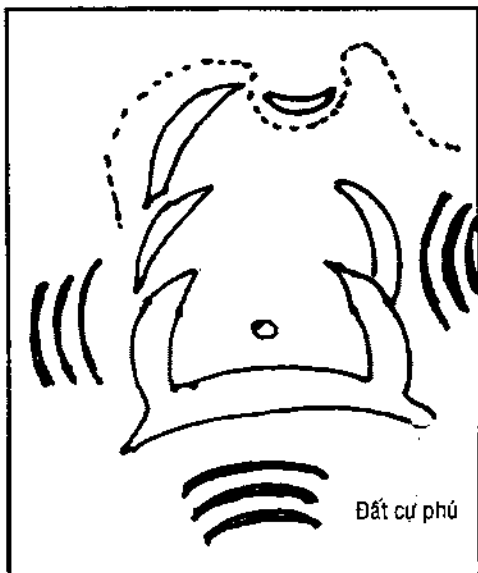

## 5. CUỘC ĐẤT THỨ SÁU

*Muốn cho con cháu sống lâu*

*Thì tìm Huyền Vũ đằng sau cao dày*

Dù chỉ 2 câu gọn gàng ấy nhưng ta phải ngầm hiểu rằng, các bộ phận chính cũng phải xuất hiện đồng thời với Huyền Vũ, tất cả đều tề chỉnh. Tại sao phải nói “Huyền Vũ cao



dày” con cháu mới sống lâu? Bởi vì, Huyền Vũ là nơi tiếp giáp với Long Nhập Thủ, nó là chính Long, là cái gốc. Cha mẹ có bầm thọ (nhất là mẹ) có phúc đức, thì con cháu mới sống thọ được, đó là việc tất nhiên.

Huyền Vũ cao dày

## 6. CUỘC ĐẤT THỨ BẢY

*Muốn cho con cháu nên quan*

*Thì tìm Thiên Mã phương Nam đứng châu*

**Chú thích:** Nếu trước Minh Đường của cuộc đất có Ấn Sơn hoặc Triều Sơn hình dáng dài hiện ngang trước đường môn, nom na ná giống hình con ngựa, gọi là “mã đáo hiên tiền” (ngựa đến bên hiên) chỉ cho có hỉ tín về đường quan cách. Nhưng tại sao phải là “con ngựa phương Nam”? Là vì, Ngọ tượng là ngựa thuộc hướng Ly. Nếu phương vị huyết quay về Nam, mà có núi dáng ngựa (Thiên Mã) thì còn gì hay hơn?

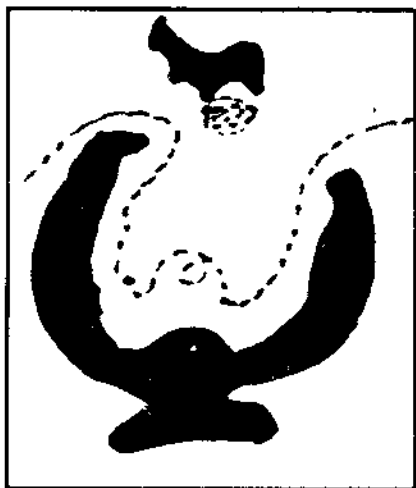

Cám Thư cùng có cuộc đất như vậy:

*Long hành uyển chuyển bút sinh biên*

*Chính thị thân đồng trạc thiên niên*

*Hổ ấn xuất mao hình dĩ lập*

*Tước khiên mã tử thể tranh kiên*

*Vân phong cao ngoạ thân đồng xuất*

*Nguyệt chiếu giang trung ngọc nữ truyền*

*Nhược kiến án sơn hoàn tác án*

*Nghiêm nhiên phụ tử thế gia toàn.*

Theo đôi hình vẽ dùng để minh họa bài thơ ta thấy:

- Thanh Long có bút.

Bạch Hổ có ấn.

- Huyền Vũ có Lô sơn

(tức Quỷ).

- Đứng trước mẹ con cặp ngựa làm Ân Sơn, lại có ngọn bút lập rất chính tề.

- Một giòng thủy lưu lạng lờ uốn lượn cọ mình vào toàn bộ Lô Sơn (Quỷ sa), rồi bao quanh Thanh Long, quán quít Thiên Mã, trước khi vòng qua ngọn bút, giòng nước uốn mình xuống châu về Minh Đường rồi mới đồng đánh ra đi. Bút Sơn giờ này biến thành Hoa biểu, Hân môn... Theo Cấm Thư đây là cuộc đất khoa bảng, quý hiển.

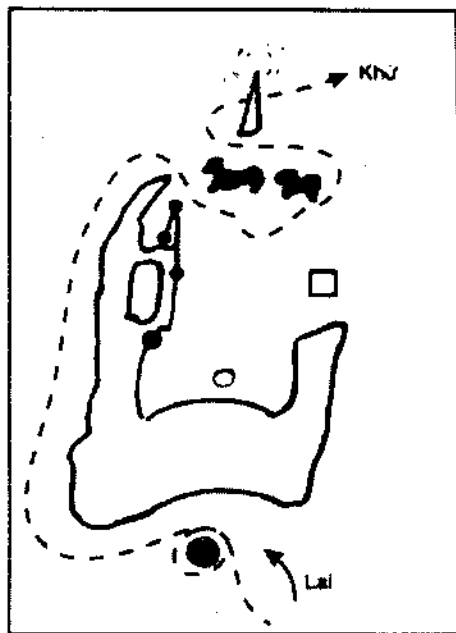

Xin dịch:

*Dáng Rồng uyển chuyển bút là vi  
Nổi tiếng thân đồng tự á, nhi  
Hổ Ấn án Tây treo thách thức  
Mẹ con Thiên Mã quyết phong phi  
Đỉnh Cao Thiên bút mây vờn về  
Đáy nước trắng soi dáng ngọc qui.  
Ồ nhĩ! Trường giang bao bọc án  
Cả nhà khoa bảng sử xanh ghi*



Lại còn một cuộc đất nữa có liên quan đến cuộc đất này gọi là “Tướng Quân Xuất Tái”.

– Huyền Vũ như một tấm ván hình chữ nhật (chỉ cho tư thế vững vàng).

– Sa Long tròn như bánh xe, Sa Hồ như cái lọng.

– Đàng trước có núi giống hình yên ngựa (ta có thể xem đó

là Thiên Mã cũng được) có thể xem là chính án, vì nó nằm trước Long Hồ, còn sa vuông thứ hai nằm trước huyết có thể xem là Án phụ. Có con sông chảy từ Huyền Vũ đến Yên ngựa quần qua ngã Thanh Long rồi đến đầu ngựa. Người ta thấy như Thiên Mã muốn gặp gỡ Thanh Long để uống nước sông Ngân. Thế này gọi là “Tướng Quân Xuất Tái” (Xuất tái chứ không phải xuất trận, vì thiếu binh sĩ. Xuất tái tức ra khỏi ả). Không có tướng quân, nhưng vẫn hiểu là tướng quận đang ngồi trên ngựa.

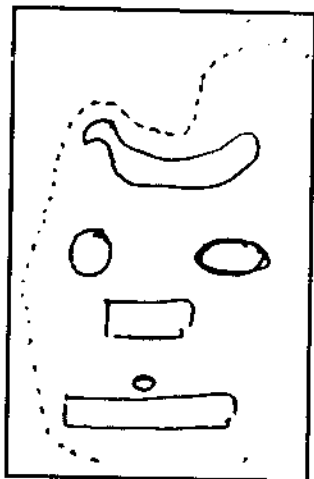

## 7. CUỘC ĐẤT THỨ TÁM

*Muốn cho kẻ thế công hầu*

*Thì tìm chiêng trống dàn châu hai bên.*

**Chú thích:** Hai bên Thanh Long, Bạch Hồ có những đồi gò tròn trịa giống như hình cái trống. Nhiều trống quá thành ra trống trận lại có những gò có dạng hình chữ nhật, hình tam giác tượng trưng cho cờ xí. Án sa là hình Thiên Mã, phía sau Huyền Vũ có rặng núi hình Thủy. Cuộc đất này nếu nói là bút nghiên thì cũng đúng. Hình không vẽ thủy lưu nhưng ta ngầm hiểu rằng chắc chắn phải có. Bởi vì quý địa không thể nào không có nó. Đây là cuộc đất phát cả võ lẫn văn. Dĩ nhiên trên thực tế người ta khó tìm những cuộc đất như sắp đặt thế này lắm.

Trong Cấm Thư có rất nhiều dạng cờ trống, trong khi đó các quyển phong thủy khác khi viết về huyệt thì họ dùng những hình tượng khó hiểu, từ hình tượng sao trên trời (thiên tinh) đến hình tượng núi dưới đất phải đồng dạng hay đồng hình, rất mơ hồ và xa hẵn với thực tế. Địa Lý Tả Áo và Hồng Vũ Cấm Thư có những cảnh tượng đối gẵn với thực tế hơn. Nay xin trích thêm vài kiểu đất có cờ trống nữa trong Cấm Thư:

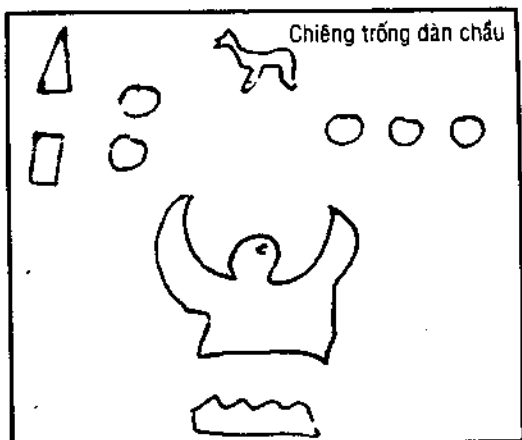

Tả Áo và Hồng Vũ Cấm Thư có những cảnh tượng đối gẵn với thực tế hơn. Nay xin trích thêm vài kiểu đất có cờ trống nữa trong Cấm Thư:

**Cuộc đất “Kỳ Cổ Phô Tiên”** có bài quyết như sau:

*Lôi vân tiên hậu dĩ vi kỳ  
 Nghiên bút môn đình dị sở vi  
 Kỳ cổ phô tiên văn quá vũ  
 Thủy Long bão hậu soái vi sư  
 Nam nhi tất đắc tọa triều phủ  
 Nữ tử hoàn thành nhập hậu phi  
 Nhược luận địa hình hà tối bản  
 Thủy ư hậu nhiều liệt đường qui!*

Tam dịch:

*Lôi sơn sau trước vút từng mây  
 Nghiên bút dành cho vận hội này  
 Cờ trống đàn chào văn vũ nhóm  
 Soái sư định phận Thủy long vây,  
 Anh tài đắc dụng nơi kinh nguyệt  
 Thục nữ hòa duyên chốn điện tây  
 Cuộc đất bởi đâu mà tuyệt hảo?  
 Nhập đường con nước mặc vui đây.*

Hình vẽ dưới đây theo đúng nội dung của bài quyết.

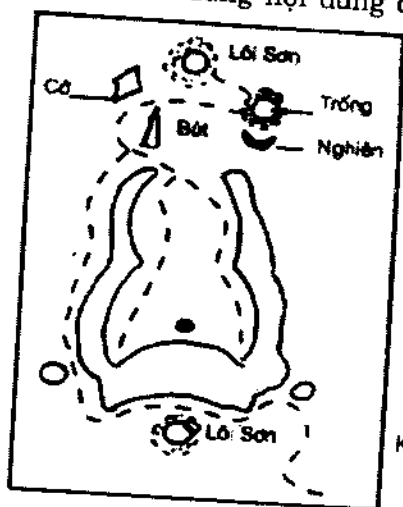

Kỳ Cỗ Phổ Tiến

Cuộc đất "Kỳ Cỗ Vạn Lý Bình" có bài quyết như sau:

*Kỳ cỗ hình như vạn lý bình  
 Tiên nhân nghiệm nhược tọa bồng dinh  
 Long châu bàn tại hải trung thủy  
 Hồ thế viên như thiên thượng tinh  
 Chính án ký thành như phẩm tự  
 Bản sơn tất vấn thị tam dinh  
 An bài tuy xuất kiến khôn ý  
 Yếu tại tiên sinh nhân lục tinh*

Từ Long Hồ cờ trống đến giòng chảy tất cả đều lạ, mọi phần tử như có vẻ rời rạc mà kỳ thật là quá sức châu mật. Các gò đồng có một tổ chức đặc biệt, ngay ngắn, khuôn phép như doanh trại của một đoàn quân thiện chiến!

Tạm dịch:

*Doanh trại trùng trùng vạn dặm mây  
 Trướng hùm chủ soái định mưu hay  
 Nước vờn châu ngọc lung linh sáng  
 Núi dựng trắng sao rạng rỡ bày*

*Chính án đã dành hình chữ phẩm  
Bản sơn còn hỏi thể tam tài  
An bài tuy đó lòng Thiên Địa  
Nhân lực cao thâm cây sức thấy*

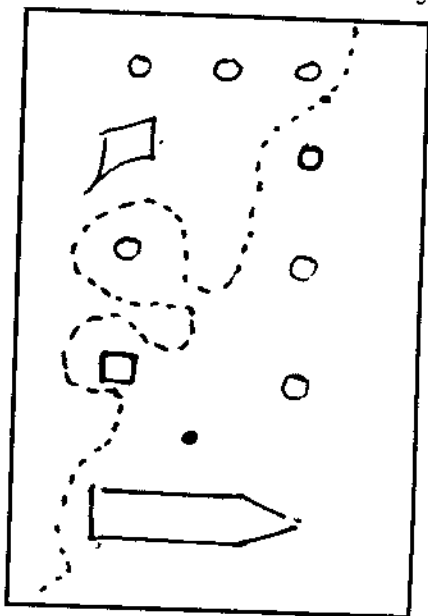

Kỳ Cổ Vạn Lý Bình

### **Cuộc đất "Tam Quân Xuất Trận".**

*Tam quân xuất trận tướng uy quyền  
Chính thị thần linh phù lương kiên  
Kỳ tại tả biên quan tất đặc  
Cổ sinh hữu bạng lộc vinh tiên  
Dương triều tả thủy thiên tâm cận  
Âm ứng vân phong trùng điệp liên  
Tả hữu viên hoàn hồi nhiều bão  
Vinh hoa đại đại lập triều thiên.*

Cuộc đất này sơn thủy tạo một cảnh cục đặc biệt, đồi núi tròn vuông có thứ lớp, cao thấp lớn nhỏ nằm trong một trật tự,

mường tượng doanh trại của một đạo quân, cờ xí uy nghi, trống  
chiêng rộn ràng. Đây là cuộc đất phát võ.

Tam dịch:

Ba quân hùng hổ tướng oai phong  
Núi dựng hai bên giữa một giồng  
Cờ tại tả biên quan chức tiến  
Trống thừa hữu dục thịnh huân công  
Khí dương giang tả Minh Đường đón  
Mây áp đầu non núi chiếu sông  
Sông ấy núi đây vương vấn mãi  
Cân đai triều kiến trước sân rồng.

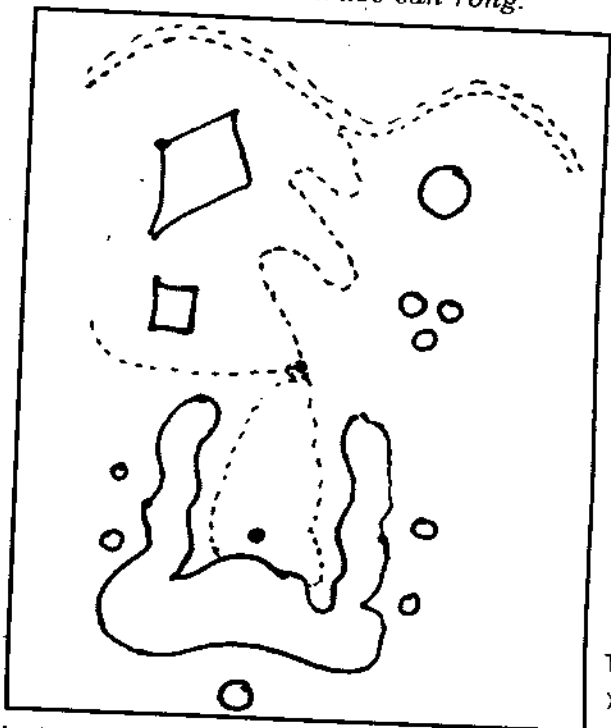

Tam Quân  
Xuất Trận

Xét lại câu của Tả Ao nói chẳng khác gì ý của Cẩm Thư.  
Với Tả Ao:

*Muốn cho kế thể công hầu*

*Thì tìm chiêm trống đàn châu hai bên*

Với Cẩm Thư;

*Cờ tại tả biên quan chức tiến*

*Trống thừa hữu dực thịnh huân công*

Như vậy đủ biết, lời vắn của Tiên sinh bình dị nhưng ý nghĩa không thiếu.

### Cuộc đất "Tứ Thú Hồi Hoàn"

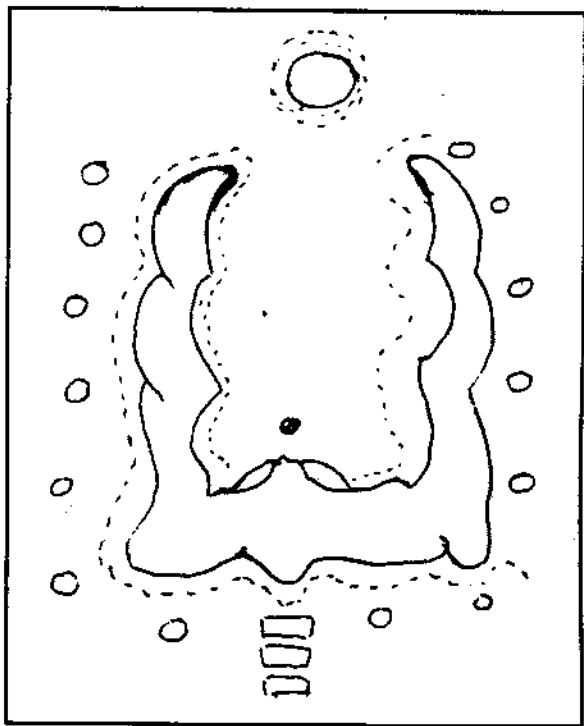

Tứ Thú Hồi Hoàn

*Kỳ địa như hà xuất vô quan?*

*Tu tri tứ thú yếu hồi hoàn*

*Thanh Long uyển chuyển lai hồi cổ*

*Bạch Hổ xà đình phục tác sơn*

Bình mã phô trần Long Hồ ngoại  
Cổ chinh viễn lập tước long gian  
Danh vị tập trần tướng quân địa  
Thủy ngoại trùng trùng sơn hựu sơn

Xin nói thêm, những cuộc đất này chỉ có trên bản đồ, chứ ngoài thật đó là chuyện... không tưởng. Vậy phải gia giảm sao cho hợp.

Tam dịch:

Cuộc đất thế nào vô phát nhanh?  
- Mới hay tứ thú chạy vòng quanh  
Rồng bay uyển chuyển nhìn quê cũ  
Hùm ẩn im lìm giữa núi xanh  
Bình mã trùng trùng ngoài cõi núi  
Trống chiêng inh ỏi dậy quân doanh  
Gọi rằng chiến địa quân bày trận  
Núi dựng sum nghiêm thủy nhập thành.

### Cuộc đất "Kỳ Cổ Trận Môn"

Sinh Long hình thế tấu như bàn  
Đáo xứ từ hành bạch mộ gian  
Kỳ cổ phô trần môn ngoại vũ (宇)  
Chính binh viễn ứng án tiền quan  
Long biên thủ chấp đao thương khí (器)  
Hổ bạo thân thừa ngọc bội san  
Nhược kiến thủy triều phùng tác chỉ  
Nhi tôn tất dã đáo cao quan

Tam dịch:

Rồng lượn mà như thế cuốn tròn  
Đến nơi kết huyết dáng khoan khoan  
Phuon cờ vũ trụ bày la liệt  
Chiêng trống cần khôn thúc dập dồn

Cảnh hồ núi liền như đỉnh ngọc  
 Suôn rộng đao dựng tường thư son  
 Lại thêm lưu thủy châu sau trước  
 Mưa móc ơn triều nhuận cháu con

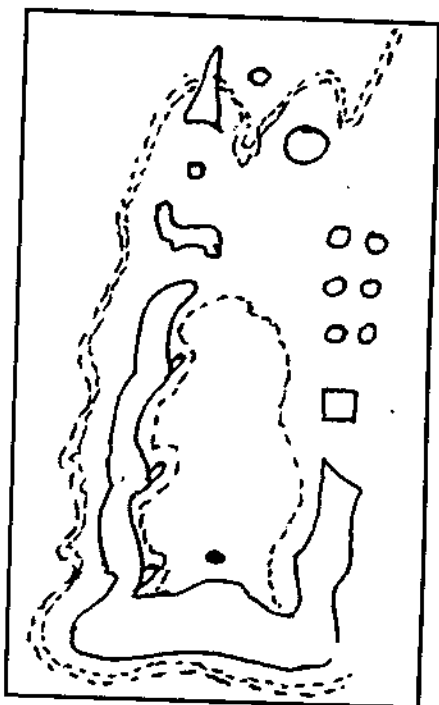

Kỳ Cổ Trần Môn

### Cuộc đất “kỳ cổ kiếm cung”

Quý địa thiên sinh thể dạng kỳ  
 Vương hầu sở phát lý nan khuy  
 Long đầu đá án kiếm khuê hốt  
 Hồ vĩ thù châu liệt trướng duy  
 Hậu khởi tinh phong chiêm thủy nguyệt  
 Tiên sinh thương cổ lập đao kỳ  
 Quốc trung đại trạch chân vi diệu  
 Thủ địa vương hầu tin hữu kỳ (cơ)



Tạm dịch:

Đất bầu trời sinh cảnh lạ lùng  
Vương hầu phát tích khó xem thông  
Long môn ẩn kiếm cùng khuê hốt  
Hổ trưởng thù châu với giáp nhung  
Huyền vũ núi gươm trăng dội nước  
Nam phương trồng trận giáo như rừng  
Đại hồ một côi trời riêng ấy  
Đừng tưởng vương hầu giấc mộng ngông

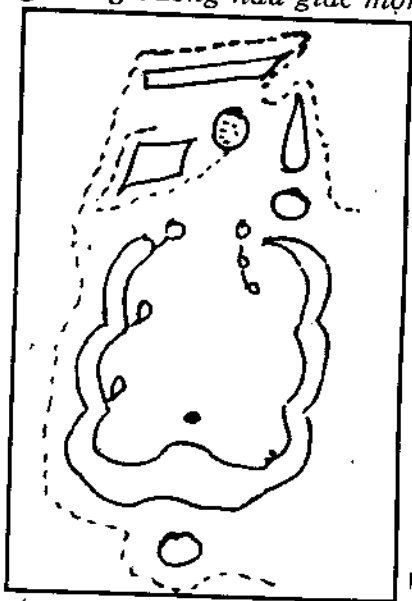

Kỳ Cổ Kiếm Cung

## 8. CUỘC ĐẤT THỨ 9

Ngũ tinh cách tứ triều nguyên  
Kim mộc thủy hỏa bốn bên loan hoàn  
Thổ tinh kết huyết trung ương  
Ấy đất sinh thánh sinh vương đời đời  
Thiên sơn vạn thủy triều lai  
Can chi bát quái trong ngoài tôn nghinh

## Nhị thập bát tú thiên tinh

Tại thiên chiếu địa rành rành chẳng sai...

**Chú thích:** Huyệt trường lại là một gò vuông đó là dạng thổ tinh. Huyền Vũ là những gò đất dài (hoặc núi) nhấp nhô dạng thủy, chuyển sang Thanh Long là những gò Mộc tinh

(Thủy sinh Mộc), chuyển sang phương Nam là những ngọn hỏa sơn như bút lập, từ đó hỏa khí tiềm lưu về trung ương (tức là Mộc sinh Hỏa, Thổ sinh Kim), rồi tiềm khí ấy chuyển về Tây, hiện thành những gò tròn thuộc Kim. Cuộc đất này hình thành một kỳ địa, tất nhiên gồm đủ các chi tiết

chính phụ. Một kỳ địa nằm trong La Thành Viên Cục, khí thế sum nghiêm châu mật có đủ quân thần tá sứ!...

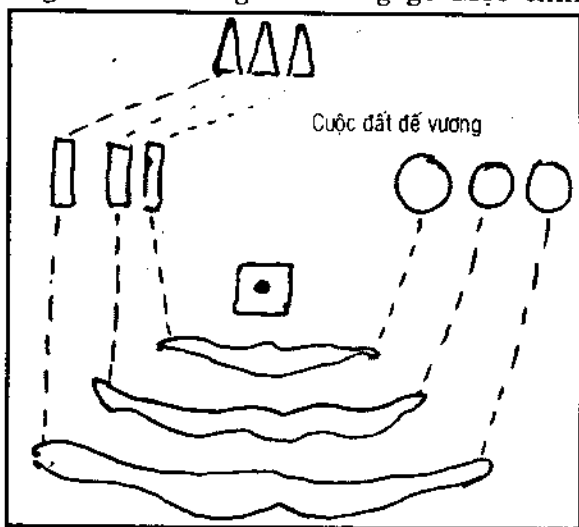

Đại cuộc như thế đó, nhưng các sách địa lý Phong Thủy có ít khi dám bàn đến. Cổ nhân bảo: "Khả giới thời sư đương cấm thiết, dĩ kỳ vô phúc tội phi khinh" (Nhấn các thầy phong thủy giữ kín miệng, việc đại sự ấy nếu nói ra thì tội không nhỏ). Tuy vậy trong Hồng Vũ Cấm Thư kín đáo tiết lộ một đế huyệt, đủ bốn dạng Kim Mộc Thủy Hỏa (không có Thổ):

*Bàn bàn chân khí tối anh linh  
Bách mẫu thâm hồ cố mẫu hình  
Mạch tại tị đầu thiên tử huyệt  
Cơ đồ đế nghiệp tộ quang minh*

Trong sơ đồ này khó mà nhận ra dạng gì chứ đừng nói chi ngoài thật. Sách gọi dạng này là "Bàn Long cố mẫu" (Rồng con

cuốn tròn trong lòng rồng mẹ), còn gọi là “Cơ đồ đế nghiệp”  
Tạm dịch:

*Khí lành quyền quỳn rất anh linh  
Trăm mẫu hồ sâu rồng ẩn mình  
Huyết đóng ngang đầu là đế huyết  
Dân giàu vận nước cũng xương vinh (4)*

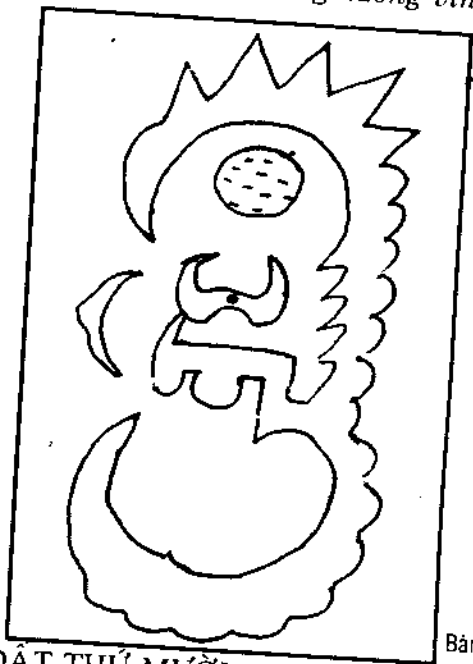

Bản Long Cổ Mẫu

### 9. CUỘC ĐẤT THỦ MƯỜI

*Muốn cho con trưởng phát tiên  
Thì tìm Long nội đất liền quá cung  
Thanh Long liên châu cao phong  
Kim tinh Thổ phụ phát giòg trưởng nam*

**Chú thích:** Cuộc đất tuy đơn giản nhưng cũng có phần “đa sự”. Vì tay Long (phía Đông thuộc Chấn) dài hơn tay Hồ, bao bọc Minh Đường (Long nội đất liền quá cung). Vậy ta ngầm

hiếu rằng, khí mạch ở bên Long nhiều hơn bên Hồ, nên ngành nam phát hơn ngành nữ.

Tác giả còn nhấn mạnh thêm, bên Long thì: “liên châu, cao phong Kim tinh, Thổ phụ”, việc đó chẳng qua là phụ đề.

Trong Cấm Thư chỉ có một cuộc đất như vậy; song nhà địa lý Dương Quân Tùng cho rằng, tuy con trai trưởng của gia đình đó phát, nhưng con trai út thì bị mù lòa. Sự thể không biết thế nào, xin trích ra đây để bạn đọc tiện việc tham khảo.

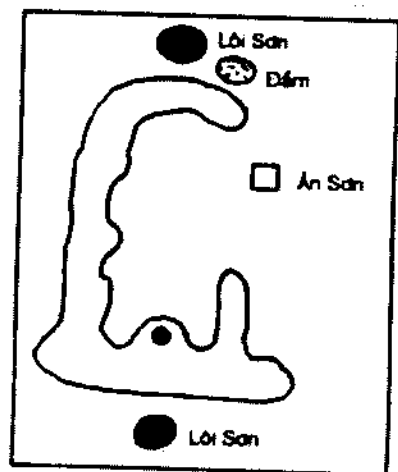
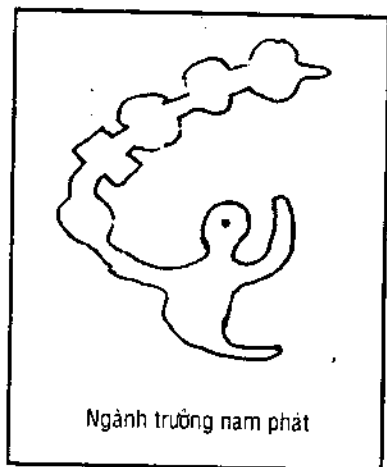

*Long thân vi án thiếu nhân tri  
Đầm tằm môn tiên dị sở vi  
Thủy nhiều long thân lương dương thủy  
Chi liên hồ án uất liên chi  
Trưởng nam đại phát, quý minh mục  
Thiếu nữ vinh phu dư thực y  
Nhược luận thử trung hà sự tối  
Đoan do sơn thủy tú vi kỳ*

Tạm dịch:

*Thân rồng làm án mấy ai hay  
Lại có đầm sâu mặt trước bày*

Bảo dưỡng Thanh Long hồ sẵn nước  
Núi che Bạch Hồ ẩn liền tay  
Trưởng nam phấn phát em lòe mắt  
Gái có chồng sang lúa gạo đầy  
Tìm được đất này đâu phải dễ  
Tốn công vì thủy tú sơn kỳ

Từ cuộc đất trên ta suy ra, khi tay Hồ dài quá cung thì có gái phát. Tả Ao nói:

*Con gái về bên Hồ Sơn,*

*Hồ cao thì phát sơn bàn cho thông.*

“Sơn bàn” là núi gấn bên huyệt. Núi gấn bên huyệt phá đoan chính, không rời ren nghiêng lệch.

Trở lên là những huyệt lành, tiên sinh chỉ ghi lại vài nét đại cương để làm kiểu mẫu. Sau đây tiên sinh cũng chỉ ra vài huyệt đáng ngừa, xin trích và đối chiếu:

## 10. CUỘC ĐẤT THỨ MƯỜI MỘT

*Huyệt hung Minh Đường bất khai*

*Sơn tà Thủy xạ hướng ngoài tà thiên*

*Táng xuống kinh sản bất yên*

*Con cháu thường thường phát bệnh, ốm đau*

**Chú thích:** Minh Đường bất khai: Minh Đường như đóng cửa không đón nhận nước, đó là cách diễn tả văn chương. Trên thực tế, nước không chảy tới Minh Đường được, từ đó không có sinh khí nơi huyệt.

Sơn tà: Núi nghiêng lệch. Đó là hiểu theo nghĩa chính, còn nhiều nghĩa phụ khác:

- Núi lách mình né tránh không chịu chầu về huyệt.
- Núi không quay mặt lại (diện hướng) mà quay lưng (bối hướng).

- Các thế núi không chịu nhằm vào những phương vị tốt, các thế núi chạy hướng vào "hoàng tuyến bát sát" (chỗ này có thể gọi là mê tín, nhưng sự việc đã trải qua nhiều đời, dầu không tin mấy ở thuyết lý khí, nhưng ta không nên đã phá một cách vội vã. Truyện Kiều có câu: "Đã tin điều trước ắt nhằm việc sau"). Trong hình vẽ, núi xa không chiếu tới (ngoài tà thiên), núi gần không chính hướng.

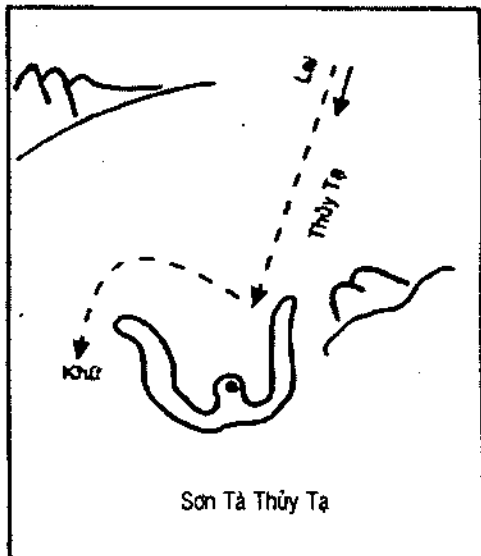

Thủy xạ: Nước từ xa chạy xộc tới, như hăm dọa, như bức sát không chút e dè, dịu dàng.

Kinh sản bất yên: các chứng thuộc về phụ khoa (không hiểu sao, với cảnh cuộc như vậy chỉ có đàn bà và trẻ con lãnh đủ?).

Còn trong Cẩm Thư diễn tả nó như sau:

*Hổ Long hình, chính huyết mê thiên (偏)*

*Tôn tử sinh nhân mệnh bất toàn*

*Doan, bản thời sư mê mục điểm*

*Hại nhân tôn tử vĩnh thiên niên.*

Ta để ý thấy, Minh Đường không có nước đã dành, chung quanh cũng khô ráo. Cặp Long Hồ bị thiên lệch. Vậy, nếu có huyết thì huyết cũng phải thiên lệch. Với huyết này dù phong thủy sư Lại Văn Tuấn dùng hết 12 đạo trượng cũng không cứu được. Xin dịch:

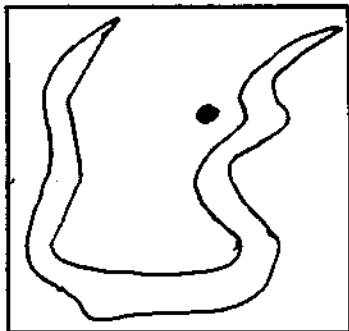

Vu vơ Long Hồ huyết không ngay  
Con cháu về đâu phúc chẳng dày?  
Tiền mất tật mang, còn hại nữa  
Truy ra mới biết tại ông thầy!

## 11. CUỘC ĐẤT THỨ MƯỜI HAI

*Long Hồ ví như chân tay  
Chẳng có tả hữu bằng ngay chẳng lành*

.....  
*Vô Long như người không chân  
Vô Hồ như đứa ở trần không tay*

**Chú thích:** Ta đã từng biết là, Tả Long Hữu Hồ được ví như cánh tay trái, cánh tay phải (vì thế Tả Long Hữu Hồ còn gọi là “Tả Tí Sa”, “Hữu Tí Sa” – Tí là cánh tay – Xem lại H.44). Một cuộc đất mà không có Long Hồ, ngó vào thấy trụi lủi đến trơ trên. Dẫu người mù cũng không dám liếc mạng mà táng ở nơi này. Tả Ao chỉ phác họa tổng quát, còn Cấm Thư thì rõ chi tiết hơn. Xin trích:

### a) Hữu Long vô hồ

*Hữu Long vô hồ nữ vô nhi  
Tất kiến huyền tôn bát thọ kỳ  
Hạnh hữu nam nhân an ngưỡng ch  
Cơ hàn nan miễn định vô nghi*

Cuộc đất “vô hồ” khiến ta giật mình, vì hình dạng của nó giống chữ Khất 乞, có nghĩa ăn xin. Không cần giải thích nhiều. Bốn câu trên có nghĩa là:

Vô hồ con gái không con, và thấy rõ ràng con cháu cũng chẳng thọ. May mắn lắm bên giòng nam cũng còn kiếm ăn được. (5)

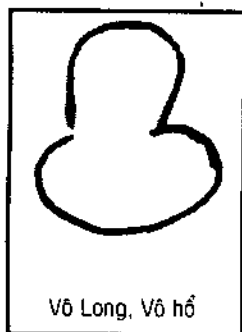

Vô Long, Vô hồ



Hữu Long,  
Vô hồ

## b) Hữu Hồ vô Long

Từ trên mà suy. Gia đình nào có người táng vào cuộc đất này cũng mất luôn. Đó cũng là chữ khát lật trái. Cấm Thư nói: "Có Hồ mà không có Long thì con trai chết yếu, con cháu mang bệnh không bao giờ dứt. May ra ngành gái có chút khảm khá" (Hạnh hữu nữ nhân mệnh ích xương).

Tả Ao còn nói:

*Phân Hồ con gái lộn chồng.*

*Phân Long trai nọ ra lòng bất lương.*

Phân Hồ và phân Long, được hiểu là, hai Sa ấy không ôm lấy huyết, chỉ bật nảy trớt quớt ra ngoài. Cấm Thư chỉ cho một ví dụ, "Hồ trớt quớt" gọi là "Hồ đầu đình":

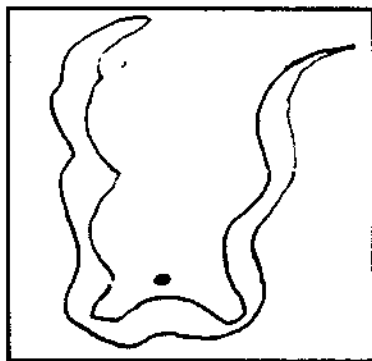

Phân Hồ (Hồ Đầu Đình)

*Bạch Hồ đình đầu bất khả quan*

*Kỳ gia tiên tử bị gian nan*

*Toán lai hà phạm thành hung phạm*

*Tất bản đình đầu phá hổ san.*

*(Bạch Hồ đầu đình chẳng muốn nhìn*

*Ắt là nhà nó bị truân chuyên*

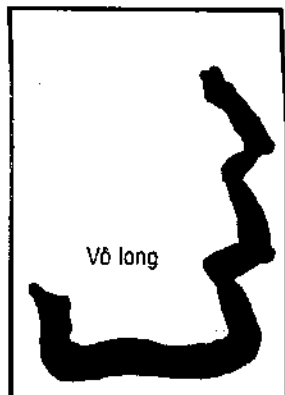

Vô long



Xem ra mới biết ai hung phạm?

Bạch Hồ đầu đình thật chẳng oan).

Để ý một chút, sẽ thấy tay Hồ giống như chữ Đinh 丁 viết thảo, nên gọi là “Bạch Hồ đầu đình” (cũng có thể hiểu đầu Bạch Hồ nhọn như đình).

## 12. CUỘC ĐẤT THỨ MƯỜI BA

Sách “Địa Đạo” (phương pháp xem đất) của Tả Ao chỉ để lại 13 cuộc đất vừa lành vừa dữ. Đây là cuộc đất cuối cùng, vốn là đất lành, nhưng tác giả lại không nói cuộc đất ấy phát ra làm sao. Mặc dù tác giả không nói, nhưng ta cũng hiểu được “lành là tốt rồi”. Tả Ao viết lặp lại các ý tưởng đã nói là để nhấn mạnh những điều đáng chú ý.

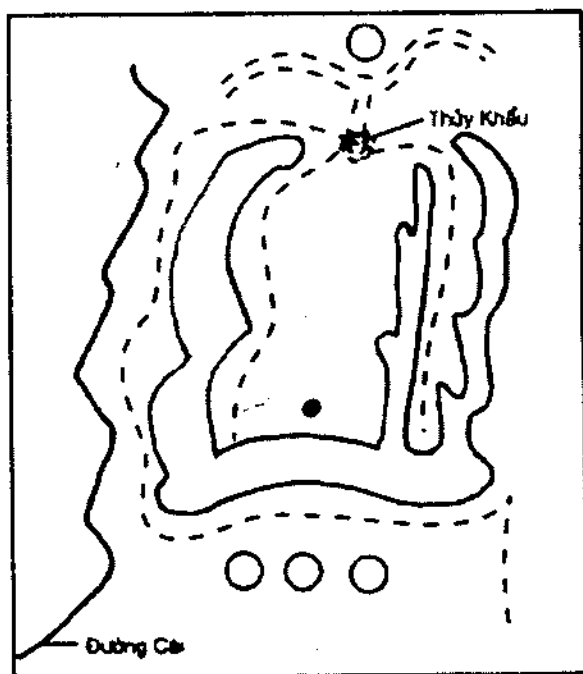

Tiền Quan Hậu Quý

Thấy đâu Long Hồ triều lai  
Minh Đường thủy tụ huyết tài mới hay  
Tiền Quan hậu Quỷ sắp bày  
An rày phải thấp Triều rày phải cao

Cấm Thư diễn tả ý đó như sau:

Thủy hội môn tiền định tiến quan  
Sơn lai viễn vọng hướng long bàn  
Nam môn thủy bao vi thân thủy  
Bắc Chấm sơn bài thị Quỷ sơn  
Hồ bặt ngoại tùy chân hổ lưỡng  
Long biên nội trực thị long đơn  
Tiền hữu thiên phong gia vạn điệp  
Bất như thái thất thổ tam hoàn

Cuộc đất này gồm đủ Long, Hồ (hổ kép), Cấm diệu tiền Quan hậu Quỷ. Không hiểu sao Dương Quân Tùng (Đường) cho rằng thế đất đó chỉ phát có hai đời là chấm dứt.

Tạm dịch:

Nước tụ Minh Đường núi ấy Quan (\*)  
Xa trông thế núi tựa long bàn (\*2)  
Cửa Nam nước bọc kêu thân thủy  
Gối Bắc non bày gọi Quỷ sơn (\*3)  
Bạch Hồ liền đôi là hổ kép  
Thanh Long chỉ một tức long đơn  
Dầu ngàn ngọn núi trông thêm rỏi  
Sao sánh Huyền cung (\*4) đất mấy hòn?!

Chú:

(\*) Ngọn núi đứng trước Minh Đường gọi là Quan (tiền Quan). Trong nguyên tác không có chữ "sơn", nhưng vì khổ thơ nên tác giả viết ẩn ngữ.

(\*2) Long bàn: rồng cuộn mình, rồng quấn tròn.

(\*3) Quỷ Sơn: Ngọn núi sau Huyền Vũ (hậu Quỷ). Tả Ao nói: "Tiền Quan hậu Quỷ sắp bày".

(\*4) Huyền cung tức Huyền Vũ. Huyền Vũ dùng thay cho Thái Thất. Thái Thất nguyên là cái nhà lớn của phái Đạo Gia (Võ Đang) ở phía sau động. Mọi sinh hoạt của bốn đạo ở nơi đó (ở phái Thiếu Lâm thì có động Thiếu Thất).

### Chú thích:

(1) Có dị bản là “Phương Nam có bút phương Đoài có nghiên”. Xét ra câu này cũng có lý, vì bút có hình nhọn đầu, thuộc Hỏa, phương Nam. Vd một cuộc đất khác trong Cẩm Thư:

*Hậu hữu bình quan tiền tiêm thương*

(Sau có mào bình quan, trước có ngọn thương nhọn)

Chỉ tiếc một điều với dị bản người ta không vẽ bút phương Nam mà lại vẽ bút phương đông!

(2) Trong bài thơ “Lương Châu từ” của Vương Chi Hoán (Đường) có câu:

*Hoàng Hà viễn thượng bạch vân gian*

*Nhất phiến cô thành vạn nhận san*

nghĩa là, Giòng sông Hoàng Hà chảy lên trên vùng mây trắng

Một ngôi thành cô quạnh kia nằm giữa vạn ngọn núi nhọn đầu (thì sá gì ở đây chỉ có 7 ngọn núi nhọn?!).

(3) Huyện Vũ ở phía Bắc, trong Tiên Thiên thuộc quẻ Khôn chỉ cho người Mẹ. Trong Đạo Đức Kinh, Lão Tử dùng chữ “Huyền Tần” (huyện chỉ phương Bắc, Tần là giống cái, Huyền Tần chỉ cho người mẹ).

(4) Trong bộ Phong Thủy “Quỳnh Lâm Quốc Bảo Kinh” của Tôn Bá Cương (Tống) có cuộc đất na ná với cuộc đất “Bàn Long Cố Mẫu” gọi là “Tứ Long Cố Mẫu” (Rồng con trong lòng Rồng mẹ), có chú rằng: “Rồng mẹ và Rồng con hú hí nhau. Huyệt này tất sinh con hiếu thảo tiết nghĩa, hậu vận sẽ có phúc lộc dồi dào, gia đình sum họp hạnh phúc!”

Hai cuộc đất khác mẫu dạng cũng tương tự như vậy, có tên gọi là “Phi Yến đầu hồ” (chim Yến lao xuống hồ). Họ chú hình (b) là: “Cuộc đất sản sinh bậc lãnh tụ”. Còn hình (a) được chú là: “Chim Yến bay vào hồ, hình dạng quá thẳng, cuộc đất ấy sẽ sản sinh ra người thông minh, nhưng không được làm quan”.



a Phi Yên đầu hồ

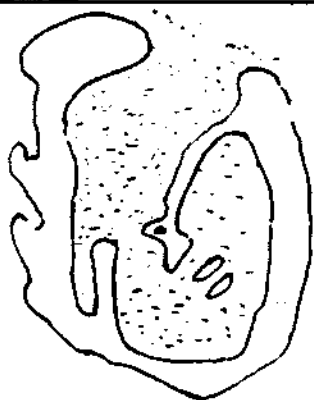

Tử Long Cổ Mẩu

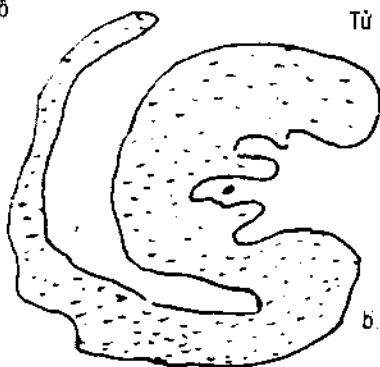

b. Bàn Long cổ mẫu

Xuyên qua ba sơ đồ, hình vẽ có khác nhau chút ít trên mặt giấy, nếu ở ngoài thật thì có gì khác nhau? Có cái thì “Tử long cổ mẫu” có cái thì “Yến tử đầu hồ”, có cái dự đoán là sẽ làm quan, còn có cuộc thì trượt qớt! Làm quan hay làm phó thường dân, hầu hết do các thầy Phong Thủy “quyết định” mà thôi!

(5) Cuộc đất này giữa Thanh Long và Bạch Hổ không cân đối. Tay Long ẹo ọt phát triển không được vẫn được xem là vô Long, còn tay Hổ ôm chàng qua huyết, nhưng Bạch Hổ có vẻ thô bạo, Minh Thái Tổ giáng là “Bộc Hổ quá đường” (bộc hổ = xác cạp), cuộc đất như vậy rất xấu. Người con gái trong cuộc đất này có thể giết chồng, có thể chết chồng.

Theo tôi, không đến nỗi người con gái giết chồng. Vì chủ sơn của cuộc đất dày dặn, có Huyền Vũ với ngọn qui sơn che chắn những ngọn gió bắc cát từ phương Bắc, có quan sơn làm triều, cuộc đất trở nên uy nghiêm châu mật, có hồ nước làm dụ sát khí, có giòng nước uyển chuyển đi qua trước huyệt. Với cuộc đất ấy ngày nay phụ nữ làm "đại quan" là chuyện thường! Đã có biết bao nữ bộ trưởng, nữ quốc trưởng? Người phụ nữ có quyền như vậy nên có thể lấn lướt chồng.

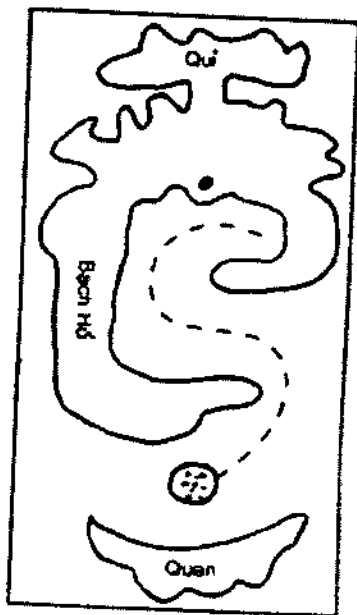

Bộ hồ quá đường (đại sát)

## C. SO SÁNH NHỮNG CUỘC ĐẤT LẠ

### 1) CUỘC ĐẤT NGA ĐẦU

Cấm Thư

Toàn Thư

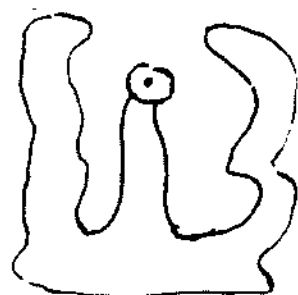

Nga đầu

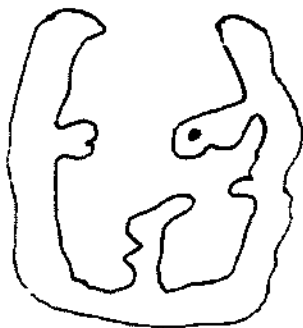

Quần Nga Xuất Điền

Cấm Thư cho rằng, cuộc đất “Nga đầu” là Hung địa. Họ cho rằng, Nga là loài kiếm ăn bơi chải trên sông nước quần quật suốt ngày, nên có ảnh hưởng đến người có quan hệ với đất này, hẳn người ấy phải vất vả, chẳng mấy ai được may mắn, suốt đời có thể phiêu bạt giang hồ, tính tình khô khốc khắc nghiệt. (Nhận xét: Hình dạng cuộc đất không giống hình ảnh con vịt trời (thiên nga), Cấm Thư gán cho cái tên rồi tưởng tượng ra như vậy. Cuộc đất này không có vẻ hung hiểm, chỉ có điều người ta không thêm vào những án sơn triều thủy mà thôi. NNP).

Toàn Thư gọi cuộc đất đó là “Quần Nga Xuất Điền” và bàn rằng: Bầy thiên nga bơi lội trong nước, trong ruộng sâu, con cháu có nhiều tài lộc. (Nhận xét: Cuộc đất cũng không ra hình dạng bầy thiên nga. Hơn nữa điểm huyệt trên một nhánh của tay Hổ. Đây là lối điểm huyệt phá cách. Tuy là sáng kiến, nhưng sáng kiến ấy không hợp lệ, vì làm tay Long, tay Hổ mất tác dụng. Người chủ trương việc này là ông Hứa Đạm Viên. Ông Hứa tom gộp các sách lại rồi phê phán theo ý mình. NNP).

## 2) CUỘC ĐẤT LONG THỦ CHÂU

Cấm Thư

Toàn Thư

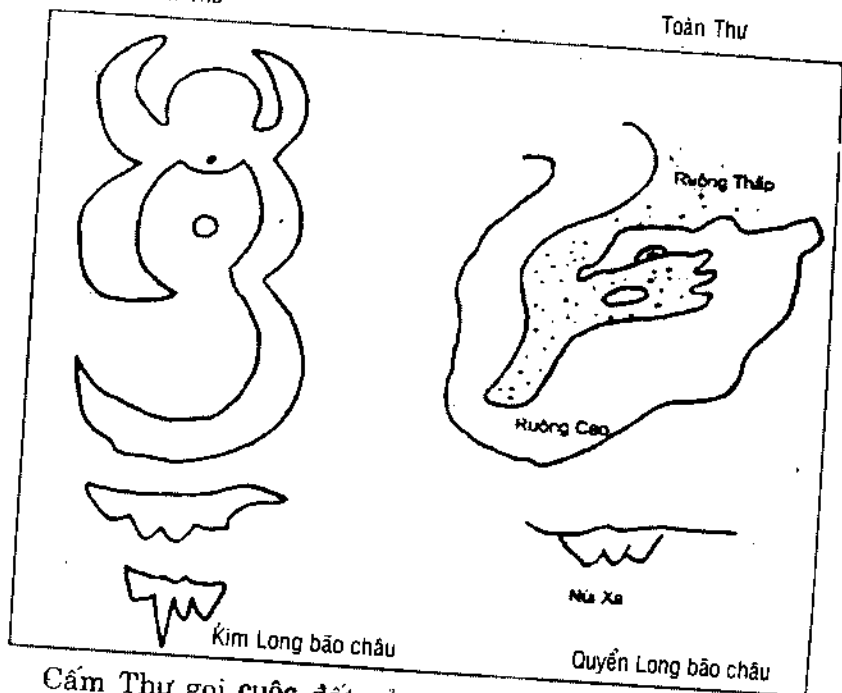

Cấm Thư gọi cuộc đất của mình là “Kim Long bảo châu”. Giải thích rằng, hình dạng cuộn đất giống như Rồng ôm Ngọc. Trước huyệt là một án sơn tròn tựa mường tượng như viên ngọc, hai bên có 2 tay Long Hồ ôm lại. Lại có nửa cánh tay Long làm án bên ngoài còn có mấy dãy Triều Sơn. Người ảnh hưởng của đất này, năm 18 tuổi đỗ khôi nguyên. (Nhận xét: Chính sơn, Long, Hồ đều có những nét cong, nên Cấm Thư gọi là “Kim Long”. Cuộc đất có khí thế. 18 tuổi đỗ Khôi Nguyên thì phải đoán rằng, người ấy đỗ tú tài hạng ưu – tức điểm trung bình 18/20 trở lên. Ở số điểm này ngày nay nhiều lắm. NNP).

Toàn Thư gọi tên cuộc đất của mình là “Quyển Long Bảo Châu” (Rồng cuộn mình ôm châu). Hình dáng cũng khá có nét.

Toàn Thư nói: “Rồng đang cuộn mình ôm châu, bỗng nghe lệnh gọi từ trên trời, rồng ta phóng ngay lên mây mà tung hoành”.  
 (Nhận xét: giải thích ngắn gọn, nhưng giàu chất tiểu thuyết kinh dị. Huyệt điểm không nhằm vào chỗ bí hiểm kín đáo. Rồng nghe lệnh và phóng mình lên mây để tung hoành, bỏ viên ngọc quý đâu mất. Tác giả không kết luận, cuộc đất này có quý hay không, nhưng nghe danh xưng thì có vẻ quý. NNP).

### 3) CUỘC ĐẤT CÁ THƯ

Cám Thư

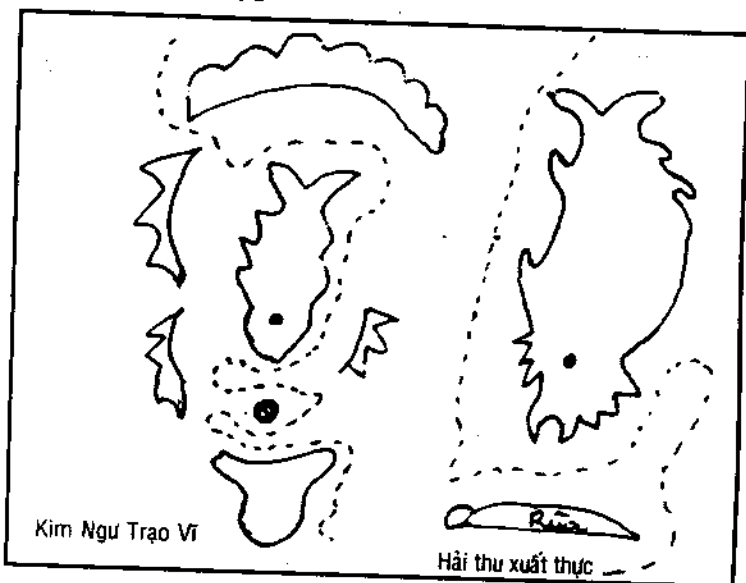

Toàn Thư

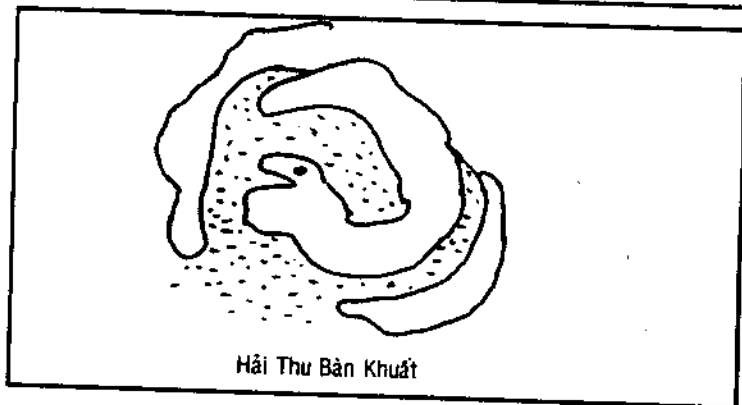



Cám Thư thuyết minh “Kim ngư trạo vĩ” (Cá vàng vẩy đuôi) như sau:

Kim Ngư trạo vĩ khóa ba đào  
Yếu tại Đoài phương quan tối cao  
Hoặc dĩ huyết cư đầu ngạch thượng  
Khoa khô tảo chiêm cảm y bào  
(Chú cá vàng kia quây sóng chơi  
Phương Đoài, quan lớn thành thoi ngời  
Huyết nơi đầu trán, nơi con mắt  
Sớm đỡ khô khoa (hắn Tú Tài?!))

(Nhận xét: Chữ “Phương Đoài” trong lời thuyết minh này rất mơ hồ. Đứng ở vị trí nào để nhìn cuộc đất đó nằm ở phương Đoài? Với cuộc đất khá lạ này dù nằm ở phương nào đựng nhân cũng có thể phát tích được, chứ không cần ở phương Đoài. Tác giả tự đặt cuộc đất đó là chữ “Kim Ngư” – Kim thuộc phương Tây – nên cố ép như vậy. NNP).

Cám Thư thuyết minh cuộc đất “Hải Thu xuất thực” (cá thu kiếm mồi) như sau:

Thiên lý trường kinh hiệu hải thu  
Yếu nghi đề sáu thủy loan cù  
Phục qui quang chiếu lai triều án  
Tôn tử dăng khoa thượng đế đô  
(Vạn dặm tìm mồi chú cá thu  
Rất nên gây ồm, nước vòng vo  
Rùa kia đầu đến, làm nên án  
Sớm chiêm bằng vàng chón đế đô)

(Nhận xét: Hình dạng chú cá trên mà gọi là cá thu thì thật là khéo tưởng tượng, nó giống như loại cá “ba gà” ở biển, hình dạng dữ tợn, con nào lớn lắm cũng bằng cổ chân, chích một phát là sót 3 ngày chưa hết. Nhờ có tiền án là rùa là một linh

vật nên cuộc đất trở nên quý. Cả hai cuộc đất hình con cá đều cho ta biết Huyền Vũ rất dày ắt là phúc thọ. Còn con cháu có đỗ đạt hay không thì việc chưa chắc được. Ta cũng biết rằng rất nhiều hòn đảo, hòn núi có nhiều kỳ hình dị tượng hơn nữa, đủ dạng các con vật nhưng ở đó hầu hết đều thuộc nhóm dân bán khai, có học hành thì cỡ gì đâu. NNP).

Toàn Thư gọi cuộc đất mình là “Hải Thu bàn khuất” (Cá Thu uốn mình) và nói: “Giòng sông cuộn sóng, nước chảy xiết, cá thu tự do tung tăng uốn lượn, huyết vị này có người ắt sẽ giàu to. (Nhận xét: Cuộc đất chồm mình ra nước, có thể là đầm, vịnh, hồ... Địa mạo cũng có vẻ cốt cách. Văn Long Hồ An Châm, hậu vận sẽ khá giả như Toàn Thư đã nói. NNP).

#### 4) CUỘC ĐẤT LONG QUI HẢI

Cấm Thư

Toàn Thư

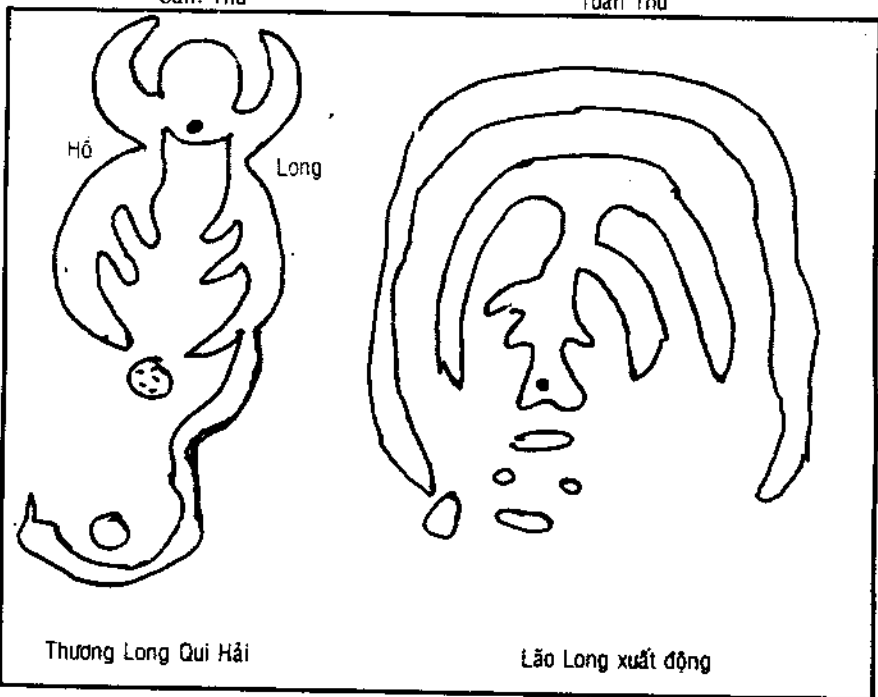

Cuộc đất mà Cấm Thư gọi là “Thương Long Qui Hải” có hình dạng rất kỳ vĩ. Huyệt vị ở ngay mũi rồng, móng vuốt tạo thành án. Có đằm hồ phía trước, lại có ngọn Án sơn hình tròn, đuôi Long ngoằn ngoèo chạy quanh sau Án sơn làm Triều sơn. Cuộc đất đó Cấm Thư gọi là đất “Công hầu khanh tướng” (Nhận xét: Cuộc đất này chia làm 2 phần, phần trên quay về hướng Nam, Long Hồ không đủ che kín gò Kim sơn, không có Thủy, không có Án, nên không thể cấm huyết được. Phần dưới hệ thống núi non quay về hướng Bắc, cảnh trí sum nghiêm, đây là địa cuộc tốt. NNP).

Toàn Thư thuyết minh cuộc đất này: “Hình dạng con rồng bò ra khỏi đậy. Đất có án sơn, triều sơn nằm trong một địa cuộc kín đáo. Con cháu chủ nhân đây kế tục trúng bảng vàng, hưởng vinh hoa phú quý”. (Nhận xét: Cuộc đất này nếu có được ất con cháu chủ nhân được toại nguyện. Hai cuộc đất này cũng đánh gọi là quý long).

### 5) NGỌC HÀ...

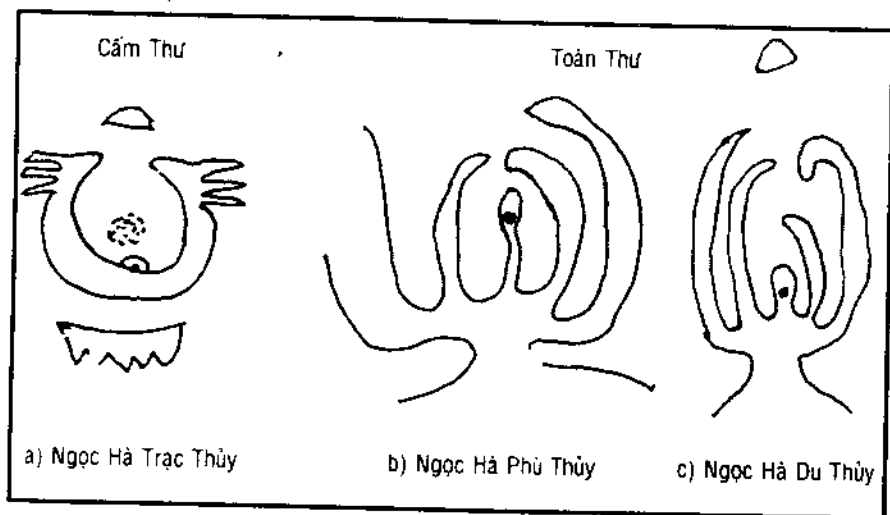

a) Cấm Thư gọi cuộc đất này là “Ngọc Hà Trạc Thủy” (Tôm ngọc tằm), với lời thuyết minh:

Kim Tinh loan bói hướng giang hồ  
Trạc thủy quang minh án ngọc phò  
Huyệt tại yêu trung hồ tác án  
Cung phi tú nữ kê hoàng đô  
(Kim tinh nay yếu diệu giang hồ  
Tắm rửa phải phu bày án ngọc  
Huyệt tại giữa lưng án ấy hồ  
Gái đẹp vào cung mừng đến khóc)

(Nhận xét: Vì viết theo thể thơ nên tác giả dùng chữ “bói hướng”. Bói hướng (quay lưng) là không chuẩn. Đại khái cuộc đất ấy ôm lấy hồ, theo tác giả, trong trường hợp này, lấy hồ làm Án, nhưng Án phải là một ngọn núi thấp mới đúng. Trong hình vẽ đã có ngọn núi trước mặt rồi thì cần gì lấy hồ làm Án? Nhưng dù ai muốn lấy kiểu Án nào đi nữa, cuộc đất vẫn không đổi được. Có điều cô “tôm ngọc” ấy có dạng như tôm hùm càng que tua tủa, không biết cuộc đất ấy có “đào tạo” được giai nhân không? NNP)

b) Toàn Thư gọi cuộc đất này là “Ngọc Hà Phù Thủy” (Tôm ngọc nổi trên nước) và, thuyết minh: “Cuộc đất nhô ra giữa nước mênh mông, có nhiều hồ sơn bảo vệ long huyệt một cách kín đáo. Có cả Long và Hồ, đó là cuộc đất vô cùng kỳ diệu, chỉ đòi hỏi là, hiện trường phải rộng rãi, con cháu chủ nhân mới tuyệt đỉnh phú quý.

(Nhận xét: Chỉ e những sa sơn mảnh mai đó nằm giữa hồ biển mênh mông, sợ không thủ nổi với bão lụt diên cuồng. Giữ nổi nó chỉ là những thạch sơn và như vậy sẽ không còn là cuộc đất tốt nữa. NNP).

c) Toàn Thư gọi cuộc đất này là “Ngọc Hà du thủy” (Tôm ngọc đi rong) và thuyết minh: “Đã có ngọn Án sơn nhô ra phía trước thì có thể an tâm điểm huyệt được. Nếu không có “Án sơn thì “Ngọc Hà du thủy” tất bị lộ liễu, thủy kia có thể xâm thực Ngọc Hà, ắt không nên lập huyệt”.

(Nhận xét: Hình b) và hình c) chỉ khác nhau có ngọn án

son, thể mà hình b) cho là phú quý tuyệt đỉnh, còn hình c) thì có vẻ hoài nghi. Các thầy phong thủy ngày trước vẫn để ý đến huyết trong biển cả ao hồ, cái e ngại của các vị đó là huyết có bị sóng nước phủ dầu hay không. Hình c) có hòn cù lao giữa hồ làm án cho “ngọc hà”, cuộc diện như vậy là rất tốt. Thế nhưng nó còn đòi hỏi che chắn được hướng nước hay không. Nếu khi thể hoàn hảo, cuộc đất này còn tốt hơn cuộc đất b) NNP).

## 6) CUỘC ĐẤT NGÔ CÔNG

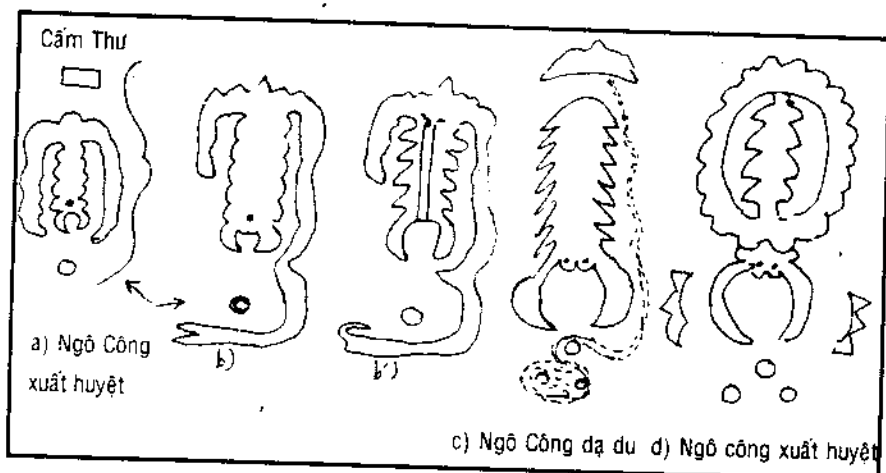

Cấm Thư có 5 cuộc đất về Ngô Công (Rit Chúa), hết 4 cuộc có tên là “Ngô Công xuất huyết”, và một cuộc là “Ngô Công dạ du”. Mỗi cuộc đất có lời thuyết minh khác nhau. Sau đây, xin trích đủ lời thuyết minh cuộc đất.

- a) *Ngô công xuất huyết thể xà diên  
 Khai khẩu hàm châu chính diện tiền  
 Bất đặc xà diên tu khuất khúc  
 Hoặc phùng phương ấn yếu trường miên  
 Huyết cư ngoại xứ an nhân đắc  
 Thế hạ thủy hồi phong nhiều liên  
 Hồ bạn nữ châu toàn nữ quý  
 Thủy uyên thâm xứ trực vân thiên*

Tạm dịch:

Rít chúa rời hang thế nhấn nha  
Há mồm toan ngậm ngọc đằng xa  
Nhấn nha đường chẳng bằng ngun nguẩy  
Nên án sang hơn án ngọc ngà  
Vẫn biết ở hang là tĩnh mịch  
Ai ngờ khỏi cửa gặp phong ba  
Sườn non Bạch Hồ phò giai nữ  
Nước chảy lên trời mây trắng pha!

Cấm Thư chú: “Đất này, con trai đều phát quan từ 25 hoặc 27 tuổi có thể tới chức Tam Công, nhưng chỉ phát có hai đời”.

(Nhận xét: Nếu được 2 đời cũng là nhiều, nhưng căn cứ vào đầu mà nói chỉ hai đời? Trong hình vẽ tuy không nói Thủy nhưng trong lời thuyết minh có nói: “Thủy uyên thâm xứ trúc vân thiên”. Câu này cho ta biết giòng nước mạnh mẽ, sâu thăm thẳm và dài, không thấy nguồn lai, không thấy bến khứ. Câu này và câu Vương Chi Hoán “Hoàng Hà viễn thương bạch vân gian” cùng một tứ! NNP).

b) Cấm Thư thuyết minh: “Hình thế cuộc đất thuộc dạng “Kim” (tròn), huyệt tại đầu rít, ngọn núi tròn đằng trước làm Ấn. Con cháu đời đời làm đến công khanh”.

(Nhận xét: Cuộc đất này đặc thế hơn cuộc đất trước ở tay Long dài ra có thể làm triều sơn, nhưng kém thế hơn là không có ấn vương ở Huyền Vũ. Nói rằng cuộc đất đó đời đời làm công khanh thì hơi quá. NNP).

b') Vẫn là “Ngô Công xuất huyệt”. “Cuộc đất không khác gì b), chỉ khác trên lưng rít có con đường mòn, hoặc cái hố nứt nẻ, khó mà đạt được quan chức”.

(Nhận xét: thường thì trên Long mạch người ta rất kỵ đường mòn, họ cho đó là động. Thật hư khó nói. Kinh nghiệm chưa dạn dày, không dám bàn. NNP).

d) Vẫn “Ngô Công xuất huyệt”. Đây là huyệt tốt, con cháu đời đời làm quan. Nhưng nếu có ác thạch dựng hai bên, hoặc

đón trước đầu thì ắt có tai vạ xảy ra liền liền”.

(Nhận xét: Dạng rít chùa này rất lạ, không biết ai đã từng gặp nó chưa? Tin rằng tạo hóa đã có cuộc đất đó thì những ác thạch kia cũng biến thành châu ngọc để những người có duyên phúc được toại nguyện. NNP).

c) Cấm Thư gọi cuộc đất này là “Ngô Công dạ du” (Rít chúa chơi đêm) và thuyết minh

Kim tinh điệp điệp kê long hành  
Thủy nhiễu loạn hoàn châu tối minh  
Hải ngoại diên du triều tác án  
Vương hầu thế thế vỹ công khanh  
(Kim tinh nước nước dâng rồng đi  
Bao bọc lấy châu nước cũng kỳ  
Ngoài cõi diên du làm án dựng  
Trai thì khanh tướng gái vương phi)

(Nhận xét: Rít đi rong ban đêm, hay rít xuất động chẳng qua là tên gọi, quan trọng là cảnh cuộc của nó. Trên mây bay nhìn xuống những sườn núi có dạng rít không nhiều lắm, nhưng không phải là hiếm. Dường như các nhà Phong Thủy Việt Nam trước đây chưa ai chứng minh được thế đất này như lý thuyết đã nói. Dù vậy ở đây cũng xin được trình bày đầy đủ. Không chừng có người hữu duyên lại đắc thành như ý. “Điều du” là loài động vật nhuyển thể đa túc. Myriapodes - NNP).

e) Toàn Thư:

Toàn Thư cũng có cuộc đất hình dạng rít, gọi là “Ngô Công hạ sơn” (Rít chúa xuống núi). Họ thuyết minh: “Cuộc đất giống như hình con rít đang bò xuống, chủ nhân nơi đây có con cháu làm đến chức Tam Công, hiển hách trong triều”.

(Nhận xét: Sự suy đoán không khác gì Cấm Thư. NNP).

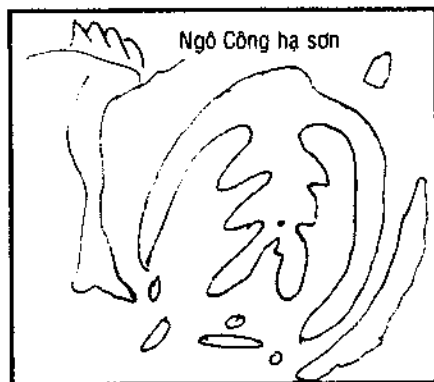

## 7) CUỘC ĐẤU BÀNH GIẢI

Cầm Thư

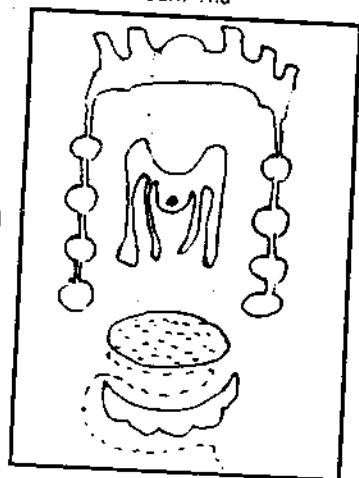

Bánh giải du nguyệt

Toàn Thư

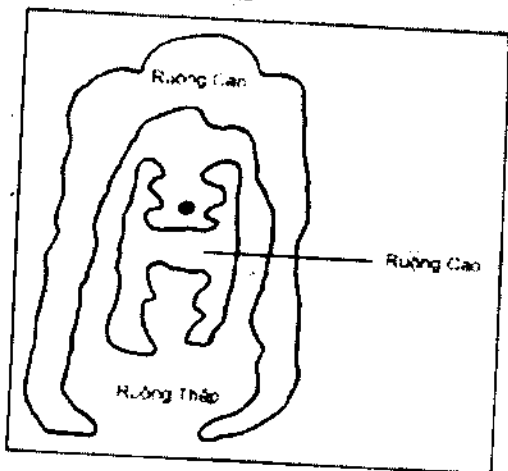

Bánh giải xuất điển

Cầm Thư thuyết minh:

Vân sơn điệp điệp xuất thiên tàng  
 Thiên Mã đầu cao tứ túc dằng  
 Tiên hũu sơn tôn quang chiếu án  
 Lương đồ tương tương tịnh cao thăng  
 (Núi mây trùng điệp mây tầng cao  
 Thiên Mã bay theo gió cuốn ào  
 Trước có núi quang tươi rọi án  
 Đôi đường vân vô trái bao triều)

(Nhận xét: Cua tuy xấu xí nhưng nhiều mĩ danh như “Trực tràng công tử” (Chàng công tử ruột thẳng) “vô tràng công tử” (công tử không ruột) hay “Hoành Hành tú sĩ” (Anh học trò bò ngang). Vì tính bò ngang nên gọi xuất điển (ra khỏi ruộng) cũng được. Lại có tính chất thư sinh (tú sĩ) nên chàng ta cũng thường nguyệt như ai. Cua chắc chắn là cần đến ruộng, nước. Nếu được đặc thể đặc vị, thì con cháu của chủ nhân ắt “phùng trường tắc hí” (gặp cuộc thì cứ chơi). NNP).



Toàn Thư chú: “Cua bò ngang ra khỏi ruộng, chủ về tiền bạc giàu có, nhưng tính tình thô kệch, chỉ hoành hành ở nơi thôn dã”.

(*Nhận xét: Lời chú của Toàn Thư hẹp hòi và hiệp Cua quá. Cổ ngôn có câu “Phá điền thiên tử xuất”, chốn thôn dã không có anh tài sao? NNP*).

### 8) NHẬN XÉT TỔNG QUÁT:

Các nhà nghiên cứu về Phong Thủy thường hay lấy các con vật để làm biểu tượng cho cuộc đất. Điều ấy đã bắt nguồn từ thời tối cổ, khi 28 tòa tinh tú trên Hoàng Đạo là 28 con vật biểu tượng của các ngôi sao. Phong Thủy cũng vậy, 4 yếu tố đầu tiên phải mượn hình ảnh 4 con vật: Phương Đông tượng Rồng Xanh, Phương Tây tượng Cọp Trắng, Bắc tượng con Rùa Đen, Nam tượng chim Sẻ Đỏ. Nguyên ủy của nó là tượng của 4 khái niệm về tinh tú. Dần dà về sau, mỗi cuộc đất thấy phong thủy hình dung ra mỗi con vật sao cho xứng hợp với hình thể, và ít ra những con vật ấy phải có gì đặc biệt. Ví dụ khi người ta tưởng tượng cuộc đất ấy có hình dạng “con cóc” (Thiềm Thừ), thì con cóc ấy đã có “tiền sự tiền án” là có quan hệ với mặt trăng; tưởng tượng ra con rít, thì con rít đã từng ngậm ngọc, tưởng tượng ra con tôm, ít ra tôm cũng có liên hệ với biển cả nó cũng có râu ria cang gọng.

Ngoài ra cũng có nhiều cuộc đất người ta tưởng ra lâu đài, cung điện, bảo tháp ngầm chỉ người ấy là quý nhân hay bậc thoát tục, nếu là giai nhân họ sẽ nghĩ đến liên điệp, hà hoa (sen), phù dung, thược dược, rèm, màn, trướng, châu ngọc... Những tưởng tượng ấy thật tế nhị và xứng hợp để người ta dễ liên hệ đến sự lành dữ của cuộc đất.

## D. THẨM ĐỊNH LẠI CÁC KIỂU ĐẤT

Trong các bộ sách Phong Thủy cổ điển Trung Quốc hiện tại chưa thấy bộ nào tái bản. Trước đây năm 1924 có bộ “Địa Lý Toàn Thư” do ông Ngụy Lý Hứa Minh bỏ công ra sao chép từ bộ “Địa Lý Đại Toàn” của Lý Quốc Mô (Minh) biên soạn, rồi thêm vào đó một phần của mỗi bộ sách cho khác đi, vd như lấy thêm trong “Linh Thành Tinh Nghĩa” của Hà Bạc, “Bì Can Lộ Đám Kinh” của Lưu Cơ (Minh)... rồi tự ý biên tập và bình chú. Sau đó đến con ông là Hứa Vinh nối chí cha cũng làm việc biên tập và bình chú, rồi cho in tiếp theo (Thượng Hải 1932). Dem đó mà so lại với các bản đã được tái bản ở Đài Loan (từ 1949-1956) như Thủy Long Vịnh (của Đại Hồng Tướng Bình Giai), Táng Kinh Dực (Liêu Hi Ung - Minh), Bác Sơn Thiên (Hoàng Diệu Ứng - Tống)... thì sai lạc bản nghĩa. Đây là một điều đáng buồn. Nếu không hiểu gì về phong thủy, thì chỉ nên sao chép cho đúng nguyên văn, sau đó nếu có vị nào uyên thâm và đạo đức đứng ra làm việc bình giải thì hay biết bao nhiêu? vd, trong nguyên bản viết chữ “Tuất, Tị” thì phổ bản ghi là “Mậu kỷ” rồi đem ra bình chú thì còn gì tệ hơn nữa!

Còn bộ “Hồng Vũ Cấm Thư”, theo sách đó nói được biên soạn từ đời Minh Thái Tổ (1368-1399), nước ta có ông Nguyễn Văn Minh dịch (Bộ Quốc Gia Giáo Dục xuất bản - Sài Gòn 1962), thời đó cũng có một số tai tiếng. Một số học giả cho rằng đây là bộ “ngụy thư”, họ có nhiều lý do để nói về việc này. Một là, trong “Tứ khố toàn thư” của nhà Thanh không có ghi tên bộ này; hai là, trong lời nói đầu sách của Hồng Vũ Cấm Thư, viết: “... Rồi một ngày kia vua khiến ông Lý Bá Truyền biên chép những thế đất nào là đệ nhất, ngô hầu giúp nhà vua biết được đến chỗ tinh vi huyền diệu. Ông Lý Bá Truyền được ở bên nhà vua biên tập thành một quyển sách bút ký bao la, mấy ngày viết xong dâng lên vua ngự lãm, vua lấy làm ưng ý lắm, mới để mục rằng: “Một thiên đại lục”. Liễn phong cho Lý Bá Truyền làm Tĩnh An Tiên Sinh cho cả mũ áo chức ngự sử.

Thời bấy giờ là niên hiệu Hồng Vũ, năm Canh Tý tháng Thân giờ Thìn, đúc quĩ đồng mà chứa ở trong cung Ngọc Hoa”...

Xét lại ta thấy “niên hiệu Hồng Vũ năm Canh Tý” thì không đúng. Vì Chu Nguyên Chương lên ngôi là năm Mậu Thân - 1368 và mất năm Kỷ Mão - 1399, trong khoảng thời gian này không có năm nào là Canh Tý cả. Và lại ở thời khoảng đó Canh Tý 1360, Chu Nguyên Chương chưa lên ngôi (tức niên hiệu Hồng Vũ chưa có) và Canh Tý 1420 nhằm vào Minh Thành Tổ. Vì lẽ đó nhiều người cho Hồng Vũ Cấm Thư là sách bịa đặt!

Nay ta xét lại có mấy điểm cần thuyết minh:

- Một quyển sách bịa đặt cốt lương gạt người đương thời và cả hậu thế, thì không ai dại gì không tính lại 31 năm Hồng Vũ. Đây có lẽ là do sự khắc bản sai sót, rồi người đời sau chuyển chép, không chịu tính lại, cuối cùng để hổ một lỗ lớn.

- Sách đề là Cấm Thư và có bút ký của Minh Thái Tổ, ắt Hoàng tộc nhà Chu sẽ coi đó là quốc bảo ắt không rời vật quý này. Nhà Minh thiên đô tất cả 5 lần, lần đầu là Minh Thành Tổ dời đô từ Nam Kinh lên Bắc Kinh, và những năm Minh mạt, nhà Minh thiên đô nhiều lượt nữa, lúc thì ở Nam Kinh, rồi Phúc Kiến, Quảng Đông, Miến Điện... nên Hồng Vũ Cấm Thư không thể lọt vào kho sách nhà Thanh được, mà nó được xuất hiện dưới thời Mạt Thanh.

- Hồng Vũ Cấm Thư có tiết lộ một việc, nhà vua sai quan Đô Bộ là Tô Doãn Khanh chép lại bộ Cấm Thư cho thật cẩn thận. Không ngờ ông Tô Doãn Khanh muốn có riêng một quyển, nên sao thêm một bản. Sự việc đó bề, nên ông Khanh bị vua Hồng Vũ xử tử. Tất nhiên việc này không thể dựng đứng được.

- Điều quan trọng là, cứ cho rằng sách này là ngụy thư, nhưng xét về ý nghĩa của sách, những lời bình giải về phong thủy, người viết sách tỏ ra uyên bác, hình vẽ rõ ràng, ghi chú xác đáng trình bày đúng phương pháp, chưa một bộ phong thủy nào đạt đến trình độ đó. Trong sách đã loại bỏ đi rất nhiều phần mê tín dị đoan (mà ta thường thấy ở trong sách

đời Minh Thanh về sau) như các chương: Thôi Quan Thiên, Đào Trương Pháp... hoặc phần bùa chú của Hoàng Đế Trạch Kinh, Thanh Nang Hải Giác Kinh...

Tôi bỏ một thời gian khá lâu để đối chiếu bộ này với năm bộ Phong Thủy khác (cả ta lẫn Tàu, cổ thư và tân thư) mới dám quyết chắc rằng Hồng Vũ Cấm Thư là một bộ sách có giá trị nhất trong các bộ Phong Thủy, dầu là ngụy thư cũng không hại gì, vì ta cần đến cái lịch lãm của sách chứ không cần cái lốt bên ngoài. Do đó, trong phần thẩm định về các kiểu đất, ở đây lấy bộ Hồng Vũ Cấm Thư làm nòng cốt. Ngoài ra, để nội dung sách được phong phú, tất nhiên sẽ chọn một ít các kiểu đất khác trong vài bộ Phong Thủy khác và có ghi chú kèm theo.

## I. CUỘC ĐẤT THỬ NHẤT

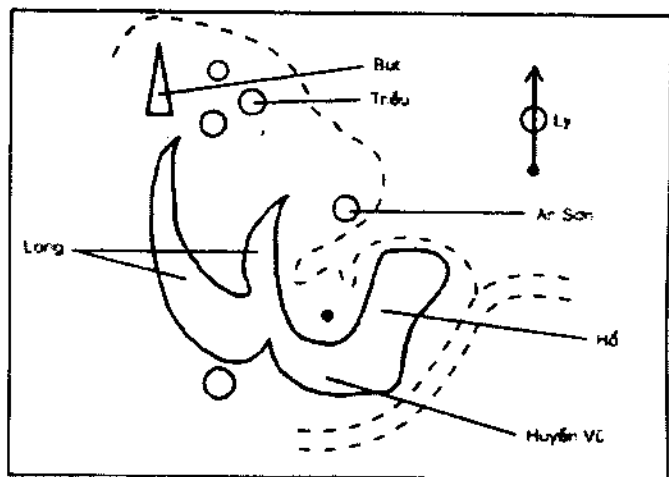

- Núi Huyện Vũ bằng phẳng.
- Thanh Long có 2 chi nổi nhau đều có khuynh hướng ôm lấy huyết.
- Kế bên Thanh Long có ngọn núi đỉnh nhọn (làm Bút sơn).
- Một ngọn núi tròn lớn giữa quãng Long, Hồ, làm Án sơn, rồi vài ba ngọn núi tròn khác làm Triều sơn.

- Bên cạnh Hồ có thủy lưu đổ vào sông lớn.  
Đó là cuộc đất Trạng Nguyên

**Nhận xét:** So với những cuộc đất khác, cuộc đất này đ  
giản hơn. Có điều đầu núi Thanh Long quá nhọn e có sát k  
chăng? Và lại cuộc đất này chưa trải qua một "quá hiệp" (r  
hẹp như eo ong, như cổ bầu) thì chưa thể gọi là quý địa đượ  
Xin nhắc lại, dấu hiệu duy nhất để cuộc đất có kết huyệt, ch  
sơn phải trải qua một lần "thoát cốt", tức là chun vào nơi ch  
hẹp ấy rồi mới phình ra. Đó là điều kiện tối thiểu. Có th  
trong lời văn không mô tả nhưng hình vẽ không nên thiế  
Theo hình vẽ ở đây, cái quý là có thủy lưu bao bọc (với đạn  
nghịch sơn thuận thủy, hoặc thuận sơn nghịch thủy), lại có Ấn  
Triều, và Bút ở phương Tốn Tị. Với thời đại ngày nay, chức v  
Trạng Nguyên tương đương với Tiến sĩ ưu hạng, có thể giả  
lược đi vài ngọn Triều sơn vẫn đạt được.

## 2. CUỘC ĐẤT THỨ HAI

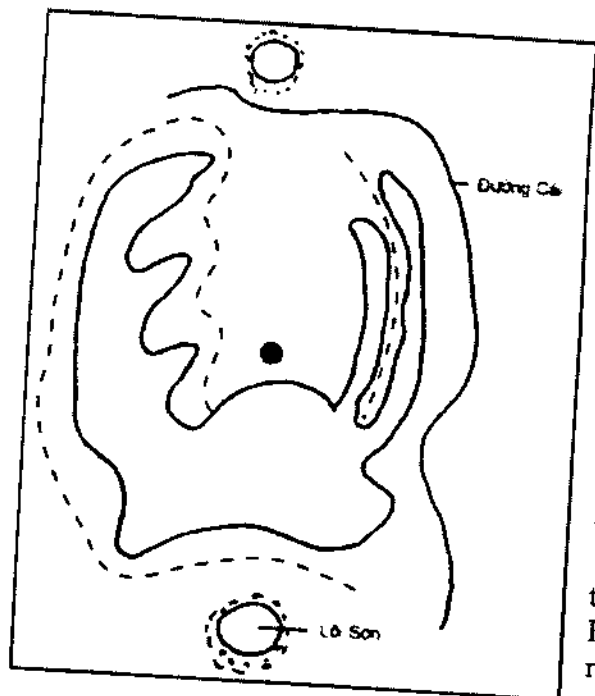

- Bạch Hồ là ha  
núi song song cùng  
xuất từ chánh sơn (chủ  
sơn). Dưới chân Bạch  
Hồ có đường mòn.  
- Thanh Long  
đầu không nhọn, lại  
có nhiều chi.  
- Cả Long và Hồ  
đều có khuynh hướng  
châu vào huyệt.  
- Một Ấn sơn  
nằm bên kia đường  
cái, có nước chảy  
vòng quanh.  
- Một ngọn núi  
tròn nằm phía sau  
Huyện Vũ cũng có  
nước bao quanh.

- Giòng thủy lưu bao bọc cả Thanh Long, vòng qua Huyền Vũ.

- Có giòng nước nhỏ chảy lờn vào giữa 2 nhánh Hồ.

Đó là cuộc đất khoa giáp.

Lời sách chú: "Kiểu đất này phát cho trường nam. Còn con trai út bị phạm sát. Năm 20 tuổi hoặc năm 17 tuổi anh em đồ đồng băng đều lấy vợ nhà sang làm nên bậc công hầu truyền thế, là nhà phúc hậu".

**Nhận xét:** Không rõ tại sao người con trai út phạm sát? Có phải vì Bạch Hồ là núi kếp? Hay vì Bạch Hồ nằm gần bên đường đi? Có lẽ đây dựa theo ý của ông Dương Quân Tùng (trong cuộc đoán đất của ông Dương thường hay pha năm tháng vào, và cũng thường hay nói một cách quyết định từng người phải thế này, thế kia...). Cảnh bên Hồ thuộc về ngành nữ. Không lý bên Long có 3 doi núi mọc ra, có doi núi gần Huyền Vũ nhỏ nhất mà gọi là đứa em út phạm sát? Nếu vậy thì vô lý quá. Vì chi cận Huyền Vũ chỉ cho trường nam, vì đó là chi gốc. Theo hình vẽ này thì không đủ kết luận như lời sách đã chú. Hoặc có thể do người biên chép lại mà thêm bớt chăng? Cảnh quan của cuộc đất thấy có tình nghĩa, ấm cúng. Ý trong bài "thi" thì cuộc đất này tốt cả nam lẫn nữ. Như vậy thì chuẩn xác hơn. Xin trích một đoạn:

*Lưỡng Hồ đới hồng thành triết phụ  
Trùng Long biên bút xuất hiền nhân  
Minh Đường hữu lộ tu tương hợp  
Huyền Vũ lôi sơn cần bất phân  
Tu tả thủ đồ đoan tại thị  
Đông Tây trăm luận diệc vân vân  
(Hồ kếp cầu vòng sinh triết phụ  
Long chi vân bút ất văn nhân  
Minh Đường có lối càng thêm hợp  
Huyền Vũ bày non chớ ngại ngần*

Về lại cuộc này đoán đúng vậy

Mặc ai bàn bạc ý phân vân).

Xuyên qua đoạn thơ trên, ta biết người làm thơ và người ghi chú là hai nhân vật khác nhau. Cuộc đất có đủ quân thần tá sứ châu trước nâng sau một cách hoàn hảo thì không có gì để gọi là... phạm sát (vì không có kiếm sơn chia vào Thanh Long).

### 3. CUỘC ĐẤT THỨ BA

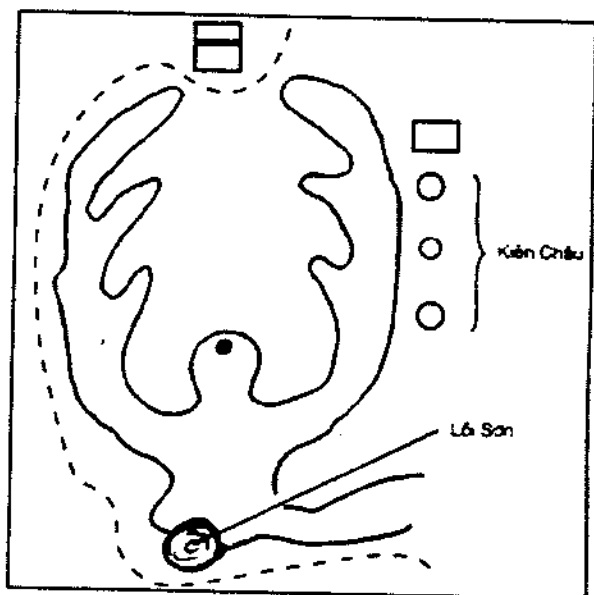

- Long, Hồ đều có 3 chi.
- Bên Long có thủy lưu.
- Bên Hồ có 3 ngọn núi tròn.
- Huyện Vũ có ngọn núi tròn (Lôi sơn).
- Tiền án là 2 núi dạng vuông.

Đó là cuộc đất phát Chánh khoa.

Lời chú trong sách: "Đất này các con trai đều phát. Năm 20 hoặc 25 hoặc 27 tuổi anh em đều thi đỗ".

**Nhận xét:** Cuộc đất này đại thể cũng giống như những cuộc đất trước, vẫn có Thủy lưu, vẫn Án, Chấm. Nhưng ở bên Hồ Sơn có thêm 3 ngọn núi tròn, người ta hình dung như ba hạt châu. Từ đó, sách thuyế minh: "Huynh đệ đồng khoa". Lời chua thêm vào sách: "Năm 20 hoặc 25 hoặc 27 tuổi anh em đều thi đỗ". Lời chua này không đáng tin. Chẳng qua tuổi ứng thi ở cao khoa thường từ 20 đến 30. Để khỏi bị nhầm chúng ta có thể lược bỏ những cuộc đất tương tự.

Qua ba cuộc đất vừa rồi, tuy có phân dị biệt chút ít, cuộc đất thứ nhất có Bút Sơn con của chủ nhân đồ Trạng. Cuộc đất thứ nhì chỉ có Án Chấm, gia đình cũng thuộc về khoa giáp, cuộc đất thứ ba có ba băng sơn, thì anh em đều đỗ đạt. Bút và băng tương tượng cho học vấn khoa cử, thế mà cuộc đất thứ nhì cũng thuộc về khoa băng, các nhà địa lý giải thích sao đây? Lấy cuộc đất thứ hai mà nhận xét, cuộc đất không có bút, băng, vẫn là cuộc đất khoa băng, thì phần chính của nó vẫn Sơn và Thủy. Sơn phải triều cùng hộ vệ, Thủy thì phải lưu luyến bảo bọc, cảnh cuộc phải hài hòa ấm cúng, không xô lấn áp bức nhau; còn bút, băng, châu, kiếm, ấn... đều là thứ yếu. Tất nhiên nếu có cờ xí, chiêng trống, bút băng, châu ngọc, hân môn, hoa biểu... cuộc diện càng tôn quý, và người liên hệ với cảnh cuộc ấy theo thuật phong thủy ắt phú quý tột bậc.

#### 4. CUỘC ĐẤT THỨ TƯ

- Huyền Vũ cao dày.
- Hai ngọn bút sơn phía sau Huyền Vũ có thủy lưu chạy ngang qua.
- Án sơn như hình trăng khuyết.
- Hồ sơn hơi ngắn (theo nguyên tắc Hồ sơn phải ngắn hơn Long sơn chí ít) nhưng vẫn chầu vào huyệt.
- Hai ngọn núi bên Hồ sơn, một ngọn tròn, một ngọn hơi giống như cái lọng (Hoa cái).
- Thủy bao hết cả khu vực.



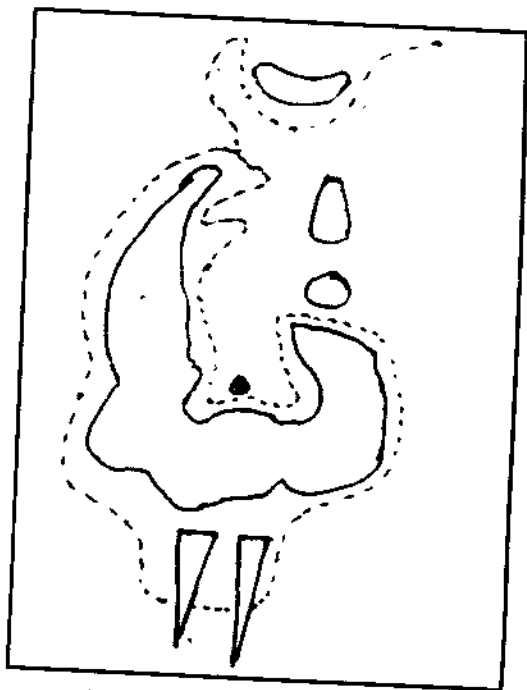

Đây là cuộc đất khoa bảng.

Cấm Thư giới thiệu cuộc đất đó như sau:

*Dục tri vinh quý địa như hà?*

*Doan đắc tiên phong tại hậu gia*

*Tiền hữu nhất sơn đề tự nguyệt*

*Hậu như xà vĩ đảo hoành qua (乂)*

*Tiên thành dĩ hữu quân vương trọng*

*Hậu hữu phong nhiều tiên lộc đa*

*Chính thị long bàn đầu quyển bao*

*Nhi tôn phú quý trạc đăng khoa*

Tạm dịch:

*Đất này phú quý bởi vì đâu?*

*Huyền Vũ hai sơn nhọn rất mâu*

*Mặt trước Ấn sơn vàng nguyệt khuyết  
Đằng sau đuôi rắn dựng cương mâu  
Vua ban chức tước lòng thêm trọng  
Nước giúp lộc tiền nghĩa thâm sâu  
Cũng bởi thủy lưu bao bọc núi  
Khoa khoa con cháu chiêm công hầu.*

**Nhận xét:** Núi nhọn phía sau Huyền Vũ chưa đáng gọi là Bút sơn (Tả Ao: Muốn cho con cháu trạng nguyên, thì tìm bút lập hai bên sắp bày. Nhất là Tân Tốn mới nhay, Bính Đinh Đoài Cấn sắp bày đột lên.). Hai ngọn núi ấy cũng không phải là Hân Môn Hoa Biểu, vì Hân Môn Hoa Biểu ở trước Minh Đường gần bên thủy khẩu. Nó cũng không phải là Quỷ sơn, vì Quỷ sơn tuy đứng sau Huyền Vũ, nhưng phải có hình thù kỳ dị. Ngọn núi đó dùng điểm xuyết cho cảnh trí có phần sum nghiêm, kín đáo, chứ không phải giải quyết như Cấm Thư: “đoan đặc tiêm phong tại hậu gia” (đoan chắc rằng, nhờ có hai ngọn núi nhọn mới tạo được cảnh cuộc vinh quý). Ấn sơn hình trăng khuyết, nó có vẻ gần gũi với bọn văn nhân, và nó vẫn có dạng yên ngựa thì phải luận rằng, hai ngọn tiêm phong kia chính là Kiếm sơn. Xác định, thế đất này vẫn vô đều đặc dụng. Chỉ có điều giòng nước bao bọc cảnh cục một cách... nhân tạo quá, thành ra thiếu tính thiên nhiên.

## 5. CUỘC ĐẤT THỨ NĂM

- Tả Long, hữu Hồ cân phân.
  - Trước Minh Đường có hồ nước và 3 Ấn sơn có dạng tròn, người ta sẽ gọi đó là “Ấn chữ phẩm”.
  - Huyền Vũ có “mạc đầu sơn”, đó là ngọn núi như bức màn giăng.
  - Bạch Hồ có 2 ngọn bút sơn.
  - Thanh Long nứt ra 2 chi sơn.
- Lời sách nói rằng: “Nhờ mạc đầu ở Huyền Vũ mà người

thêm thọ, và do 2 ngọn bút ở Hồ sơn mà danh thơm truyền đến vạn đại”.

Đây là cuộc đất Quan quý rất lợi cho hào con.

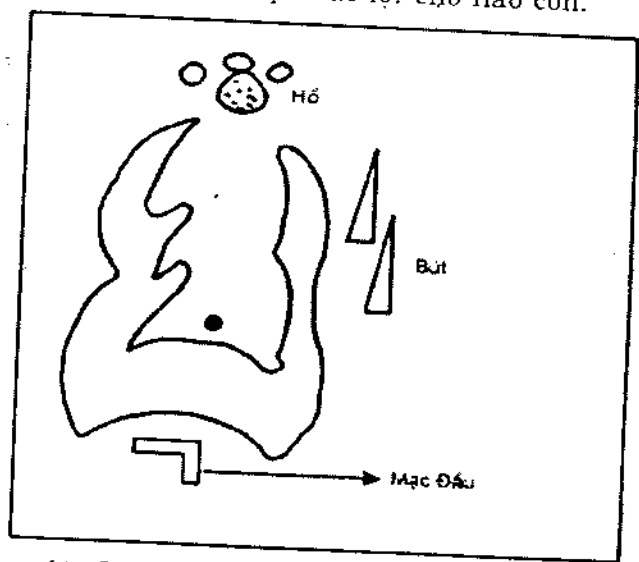

**Nhận xét:** Cuộc địa này có phần đơn giản trước nhất là không thủy lưu, chỉ có hồ nước tức là thủy tinh. “Tinh” hợp với phái nữ. Hai ngọn bút ở phương Đoài rất đắc thế đắc vị. Do đó có thể lấy hồ làm nghiên, và lấy nước làm mực ắt là... tiện lắm. Án sơn là “phẩm”, cảnh ấy có “chất lượng” lắm! Đằng sau Huyền Vũ là Châm sơn như hình chiếc gối vuông, tượng trưng cho sự yên ổn. Tác giả của Cẩm Thư nói rằng, cuộc đất này sẽ sinh ra Tam Công (chức vụ đầu triều được Vua gia phong “cửu tich” quyền hạn chỉ sau vua) và lưu danh vạn đại thì cũng hơi quá! Vì nhìn vào sơ đồ, ta thấy cuộc đất bị “gồng” một bên, thế đất không được cân đối, châm dương như bị mất một chân. Đồ đạc và làm cấp quan bậc trung là khá rồi.

### 6. CUỘC ĐẤT THỨ SÁU

- Thanh Long nhọn và dài hơn Bạch Hồ. Bạch Hồ ngắn và tròn đầu. Long và Hồ đều có ý muốn chầu vào huyệt.

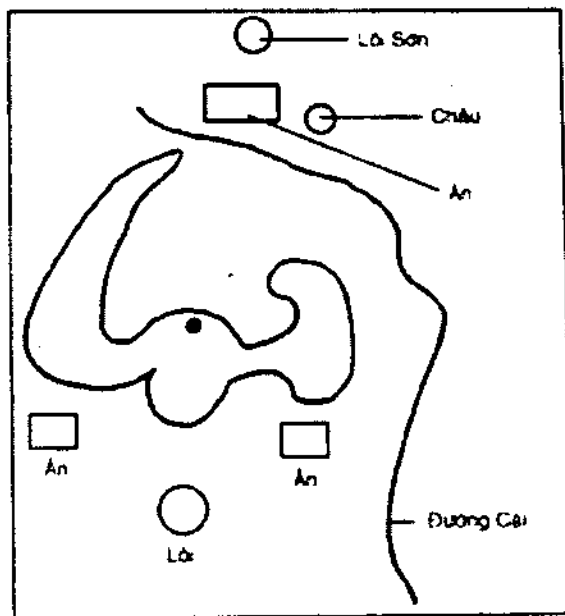

- Trước Minh Đường có An sơn hình chữ nhật giống như chiếc bàn.

- Lôi sơn làm Triều sơn.

- Kế bàn về phía Bạch hồ có Châu sơn.

- Lôi, An, Châu đều nằm phía bên kia đường.

- Huyện Vũ cũng có Lôi Sơn, và 2 án nằm về hai bên một cách cân phân.

Đây là cuộc đất thế khoa. Sách thuyết minh: “Đất này phát con trai út, con trai trưởng, cháu chất đời này qua đời khác, phát đạt mãi chẳng dứt”!

**Nhận xét:** Nhìn vào cuộc đất chính ta thấy có dạng như con dơi (Bức = con dơi, đồng âm với “phúc”. Nên người Hoa thường vẽ 5 con dơi để tượng trưng cho ngũ phúc). Hình vẽ không thấy thủy lưu, nhưng trong bài thơ thiệu thì thấy nói:

*“Long bút phù thân thêm thủy dưỡng*

*Hố châu ngoại lộ xuất mao tiên*

- Một dải châu sơn gồm 3 ngọn (liên châu).

Sách viết: "Đất này phát cho con trưởng, con út, làm quan tước lộc giàu sang, tiếng tăm lừng lẫy...".

Đây là cuộc đất "huynh đệ đồng khoa".

**Nhận xét:** Dù "long bút", nhưng Thanh Long, Bạch Hồ đều là hộ vệ của huyết. Thanh Long không thẳng, lại cong và nhọn như dao gươm ắt sẽ có sát khí tiềm phục nơi đó. Khi sự việc xảy ra dù án bìa cờ lọng cũng không che chở được. Với đất này tất phải nhờ cậy ở Âm đức. Cuộc đất tuy lạ nhưng không sang. Thực tế, cổ kim có ai thấy cuộc đất này chưa? Có lẽ đâu vì Long-kép mà nói là huynh đệ đồng khoa?

## 8. CUỘC ĐẤT THỨ TÁM

- Trước Minh Đường Lôi sơn làm Ấn sơn.

- Phía ngoài Lôi sơn là thủy lưu diễn ra.

- Ngoài thủy lưu, một rặng núi có 7 ngọn hình tròn. Khí thế như doanh trại.

- Giòng thủy lưu dọc qua Thanh Long quần qua Huyền Vũ.

- Phía trong Hồ sơn có vài ngọn núi hình tròn.

- Một ngọn Lôi sơn sau Huyền Vũ.

Sách viết: "Với cuộc địa đó, con cháu đều nắm quyền binh, nhất là về võ nghiệp".

**Nhận xét:** Cuộc đất này không lạ, chỉ khác với những cuộc đất kia là, một loạt bảy ngọn núi tròn đứng kề bên bờ sông hướng về long huyết. Hai bên Long Hồ cân phân. Cuộc đất đầy đặn vững

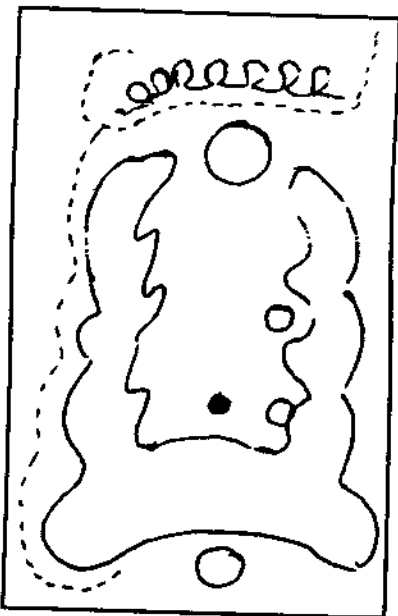

vàng, đầy ấp sinh khí. Đây quả là một cuộc đất báu phát lớn cho cả giòng họ, kể cả nam nữ. Chỉ ngại trên thực tế không có một loạt 7 ngọn núi tròn như vậy.

Cám Thư viết bài tán về cuộc đất này rất có hồn, xin trích:

*Long Hồ khiên lai tại án tiên  
An bài địa giả bản hoàng thiên  
Long biên ngoại ứng giang hồ kiến  
Hổ bẹn trung sinh hoa cái viên  
Vạn giáp đình kiêm nhưng dĩ tú  
Tam quân môn ngoại tử chi tuyến  
Nhược ư thủy đới tùy loan xứ  
Tất hữu nhi tôn bình tướng quyền.*

Tạm dịch:

*Tả hữu sa, nay hội mé ngoài  
Đất kia sắp đặt bởi do trời  
Sông hồ bao quát Thanh Long ấy  
Hoa cái bong che Bạch Hổ chơi,  
Binh giáp uy nghi dàn trước cửa  
Tam quân hùng hổ khí xa khơi  
Lượn lờ con nước vòng quanh xứ  
Con cháu nhà ai phát mấy đời!*

## 9. CUỘC ĐẤT THỨ CHÍN

- Án sơn là ba lớp núi bằng mặt nom như ba đợt sóng cuộn cuộn đổ đến (Tam lãng).
- Một giòng nước trong veo bao vòng quanh cảnh cuộc.
- Tả Long, hữu Hồ cân phân nhưng nhọn đầu.
- Sau Huyền Vũ là Lôi sơn.

Lời chua của sách: “Đất này phát năm 27 tuổi, làm quan tước lộc đã có ít nhiều”. Bài tán còn có câu: “Nhược đắc trường giang y hậu chấm; tử tôn tất hữu quý quan thôi” (Nếu được dòng sông bao phía sau, con cháu ắt có quan phận).

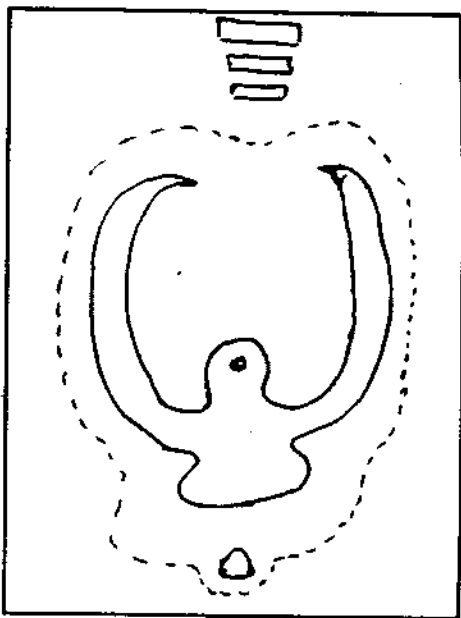

**Nhận xét:** Cái hiểm ở cuộc đất này là nước chảy giáp vòng. Đó là cách phác họa tổng quát của sơ đồ, ta chỉ nên xem nó là tập hợp các thứ nước nối tiếp nhau, như đoạn sông nối đoạn suối, rồi nối với con lạch, kể cả ao hồ nhỏ dài... tất nhiên cũng có chỗ cách quãng nhưng không xa lắm. Ấn sơn là ba ngọn núi dài bằng mặt nằm song nhau giống như 3 đợt sóng. Cuộc đất này tạm tốt, "gia cang nghi cùng thường thường bậc trung".

#### 10. CUỘC ĐẤT THỨ MƯỜI

- Thanh Long Bạch Hồ trên thân mọc ra những ngọn núi bất thường.

- Có Ấn Chấm.

- Bên cánh Hồ có nhiều ngọn núi tròn (có thể nhọn chóp).

Lời sách chua: "Đây là cuộc đất phát phú quý. Các cậu trai đều phát đạt, các cô gái đều lấy chồng giàu sang. Gia đình hầu như đều có duyên phận với khoa trường".

**Nhận xét:** Cuộc đất nằm vào bậc trung. Cuộc đời êm đềm, không lên voi xuống chó là tốt rồi. Long Hồ không nhọn đầu, Âm Châm tự nhiên. Gia đình phú hộ có tiếng ở thôn lân.

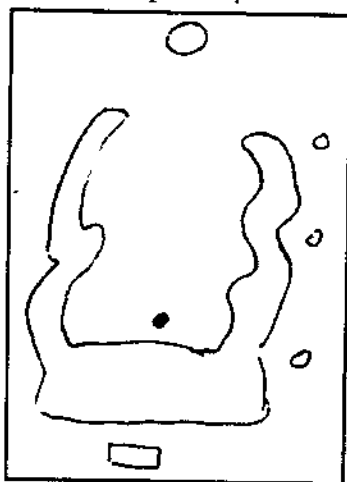

### CUỘC ĐẤT THỨ MƯỜI MỘT

– Thanh Long Bạch Hồ đều đặn hướng nội.

– Không có Âm, chỉ có Châm và Triều sơn ở xa Huyền Vũ.

Bài tán nói:

*Tứ thế hình như chướng điện trung*

*Toàn gia phú thọ điển hình vô cùng*

*Nam nhi tất hữu đa tài bạch*

*Nữ tử năng tình nghệ nghiệp thông*

(Long Hồ như hai bàn tay áp vào. Cả gia đình đều giàu có và sống lâu. Con trai nhiều tiền bạc, con gái cũng có nghề nghiệp).

**Nhận xét:** Hai cánh tay ôm chầu (cũng có thể giống như hai bàn tay úp lại) tượng trưng cho sự che chở, bảo vệ cất giữ. Cửa vô thì nhiều, cửa ra thì ít, giàu có chắc là đúng rồi. Con trai con gái đều chân chính và phúc hậu. Cuộc đất này ngày càng phát.



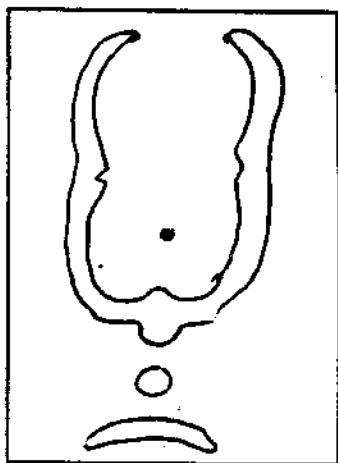

## 12. CUỘC ĐẤT THỨ MƯỜI HAI

Cuộc đất hình bán nguyệt, không thêm một chút sơn thủy nào.

Lời sách chua: “Nhà giàu có, vượng nhất là tướng nam dã phú quý lại thọ khang, còn con trai út phải phiêu bạt giang hồ.”

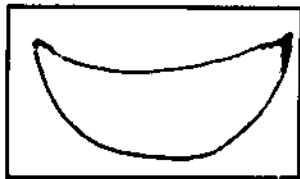

**Nhận xét:** Trong sơ đồ không có vết tích gì để chứng tỏ con tướng hay con thứ giàu sang hay phiêu bạt. Cuộc đất quá khiêm tốn, ai có liên hệ với nó cũng an nhàn một đời. Từ đó ta biết thêm rằng, nếu cuộc đất này có thêm “tiền hô hậu ứng” thì công danh phú quý không biết đâu mà lường.

## 13. CUỘC ĐẤT THỨ MƯỜI BA

– Một dãy viên sơn làm Triều sơn gồm nhiều ngọn, Triều sơn cũng là một dãy núi, hai đầu gồm 2 ngọn núi tròn.

– Một dãy sơn chạy vòng tròn nhấp nhô nhấp nhô để làm Long Hồ và bao bên trong một ngọn núi thấp có dáng như “chó nằm”.

– Một giòng nước bao quanh chú khuyển rồi chảy vào đầm trước mặt.

- Ấn sơn tọa phía trước.
- Ngọn núi nhọn phía sau chú khuyển.

Bài tán viết:

*Hình như khuyển ngọa thiếu phiêu lưu*

*Kỳ thực quyền gia đắc sở ưu*

*Nhất tự thánh quân chuyên binh dụng*

*Quyền sức ư thế thụ công hầu*

(Thế núi hình như chó nằm, ngay từ thiếu thời đã ph  
bạt giang hồ, kỳ thực gia đình y vốn  
là quyền quý. Khi hấn trưởng thành  
ắt sẽ được bậc quân vương trọng  
dụng, chức tước đến công hầu).

Sách còn chua: “Đất hình khuyển  
ngọa có phiêu lưu ít nhiều, nhưng  
sau được thánh quân giao cho chức  
quyền. Quyền hành vượt cả vương  
hầu”.

**Nhận xét:** Đây là cuộc đất kỳ  
lạ. Tự thân chú khuyển tạo thành  
một cuộc đất. Núi non chung quanh  
chỉ là phần ngoại vi, đại địa như  
một La Thành viên cục. “Khuyển  
ngọa” chỉ là tên gọi, có thể gọi ngư  
ngọa, hổ ngọa, dương ngọa hay miê  
ngọa cũng không có gì thay đổi. Nếu  
quả thật có cuộc đất như vậy thì đó là bảo địa, không nơi nào  
sánh được.

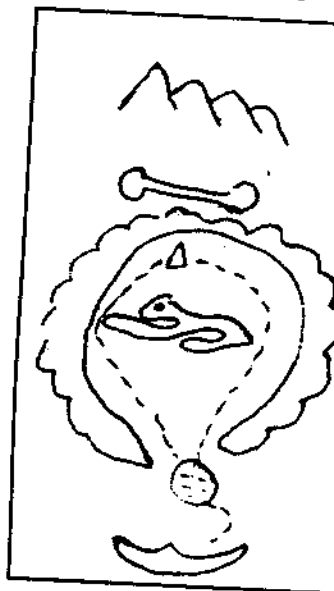

#### 14. CUỘC ĐẤT THỨ MƯỜI BỐN

- Hai bên Long Hồ giống nhau một cách đối xứng.
- Có hậu Chấm.
- Ngoài ra không thêm phần nào khác.

Bài tán:

Hổ long giao hoán phú gia ông  
Bút tiên điền trang nhất thế hùng  
Hi kiến quý nam niên cấp đệ  
Gia trung nữ tử điền vô cùng  
(Long Hồ tương đương, đất phú ông  
Hồ Long là bút cũng tay hùng  
Vui mừng con út danh đề bằng  
Và gái trong nhà vận cũng thông).

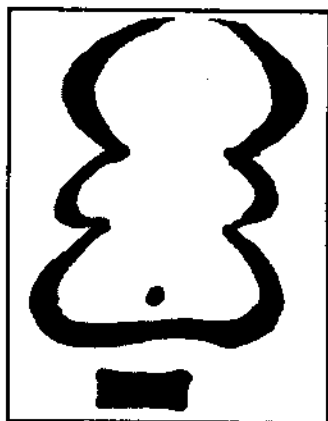

**Nhận xét:** Cuộc đất Long Hồ tương xứng với nhau chỉ cho con trai con gái đều phát như nhau, vợ chồng tâm đắc, đời ít bị hoạn nạn và có phúc thọ (là nhờ có hậu Chăm bằng phẳng yên ổn). Gia đình cũng có học thức, với thời nay ít nhất cũng là tú tài, không riêng gì cho con út, mà các con nam nữ.

## 15. CUỘC ĐẤT THỨ MƯỜI LĂM

- Ngọn chủ sơn cong vòng. Trên chủ sơn có thêm chi nhánh.
- Hai bên Long Hồ nổi thêm hai tay Long Hồ về phía trước, toàn bộ giống như chiếc cồng.
- Có Ấn sơn đỉnh nhọn (dạng hóa)
- Có hồ và giòng thủy lưu.

Lời tán viết:

Hỏa tinh quang chiếu tại sơn tiên  
Hạ hữu thâm hồ hoặc đại uyên  
Ngọc bãng hổ thân triều tác án  
Nhất khoa phụ tử cộng khôi nguyên.  
(Hỏa tinh rực chiếu trước sơn môn  
Dưới có hồ, sâu nước phủ cồn  
Núi bãng ngọc hổ cùng tác án  
Cha con đều đỗ tiếng thơm đồn)

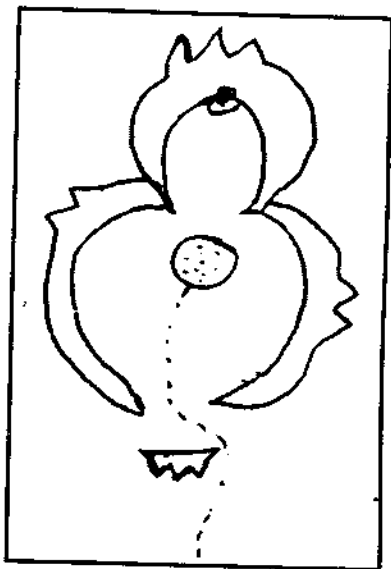

**Nhận xét:** Cuộc đất tuy đơn giản nhưng có vẻ nhân tạo quá. Thế đất hình gong kềm, tuy kín đáo, nhưng hai tay Long Hồ đều nhọn đầu. Núi non quanh huyệt có nhiều chóp nhọn (hỏa sơn), hoành phát mà cũng hoành phá. May nhờ có được hồ sâu tiết giảm sát khí của Hỏa. Giòng nước cợ mình vào Ấn sơn, ở đây nên hiểu là nước đến (lai thủy), có vậy cuộc đất mới sinh ra phú quý. Lấy hồ làm kho, lấy nước làm lộc, như thế là rõ nghĩa. Trong bài nói: “Ngọc bãng Hồ thân triều tác Ấn” e không hợp với sơ đồ.

## 16. CUỘC ĐẤT THỨ MƯỜI SÁU

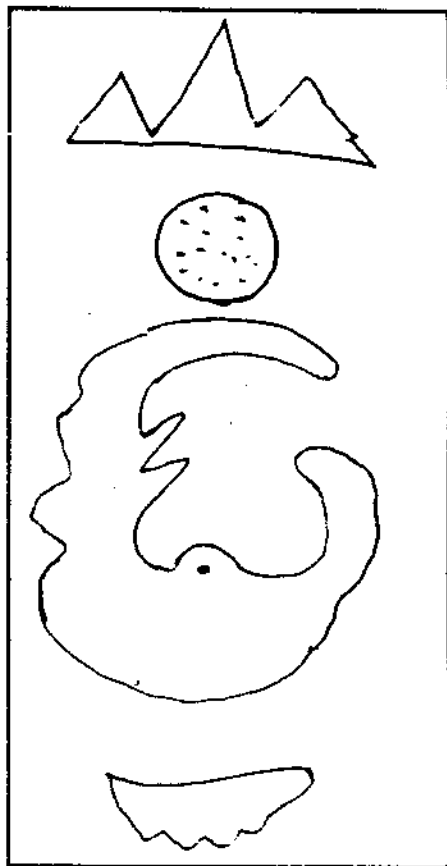

- Dãy núi xa nhọn đầu làm Triều sơn.
  - Hồ lớn.
  - Thanh Long quá cung làm Ấn.
  - Rặng núi sau Huyền Vũ làm Triều sơn.
- Sách gọi thế đất này là "Trạng Nguyên Địa".

Có bài tán:

*Mạch thoát kim tinh ngọc quảng nguyên  
Tiền đường nguyệt chiếu bút tinh (并) nghiên*

*Danh vi Thái Bạch Kim Ngưu ngoạ  
Thế thế thường sinh ấu trạng nguyên.  
(Núi dáng Kim tinh giữa đất bằng  
Nghiên hồ bút núi ánh vầng trăng  
Gọi là thế núi "Kim Ngưu ngoạ"  
Sớm chiêm khô khoa chôn bút văn)*

**Nhận xét:** Các bộ phận chủ sơn luôn luôn là hình cong (thuộc Kim), ba ngọn bút sơn và hồ. Hình thế chủ sơn giống như trâu nằm (nhìn từ trước ra sau). Trâu tượng trưng bậc đạt nhân. Đây là cuộc đất tốt, phát triển, văn chương võ nghệ.

### 17. CUỘC ĐẤT THỨ MƯỜI BẢY

- Tay Long dài hơn tay Hồ, quá cung làm án. Trên Long có bút sơn.
- Triều sơn là những ngọn núi nhọn cũng làm bút sơn.
- Hồ tròn như gương trăng.
- Có giòng thủy lưu trong nội địa và bao bọc Hồ sơn.

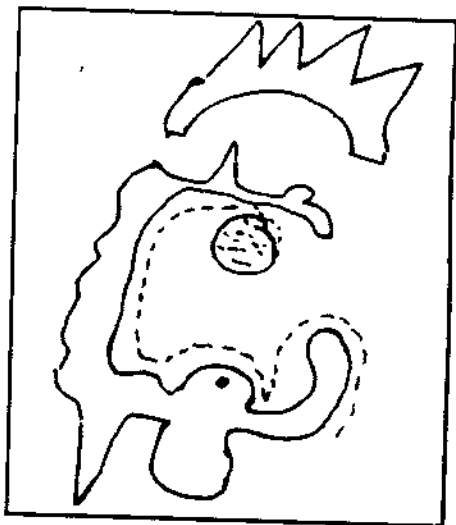

Cuộc đất có tên là: "Lục sĩ khiên kỳ" (Lục sĩ vắc cờ). Lời tán có câu:

Hương thượng tổ sơn kỳ cổ án  
Quân trung bạt thảo tướng cao quyền  
(Kỳ cổ làm án đều hướng về tổ sơn  
Tướng quân đánh trận giỏi, giữ quyền cao)

**Nhận xét:** Khí thế hùng vĩ, sơn thủy hữu tình. Cuộc đất này chấp nhận cả nghề văn nghiệp võ một thời hiển hách.

## 18. CUỘC ĐẤT THỨ MƯỜI TÁM

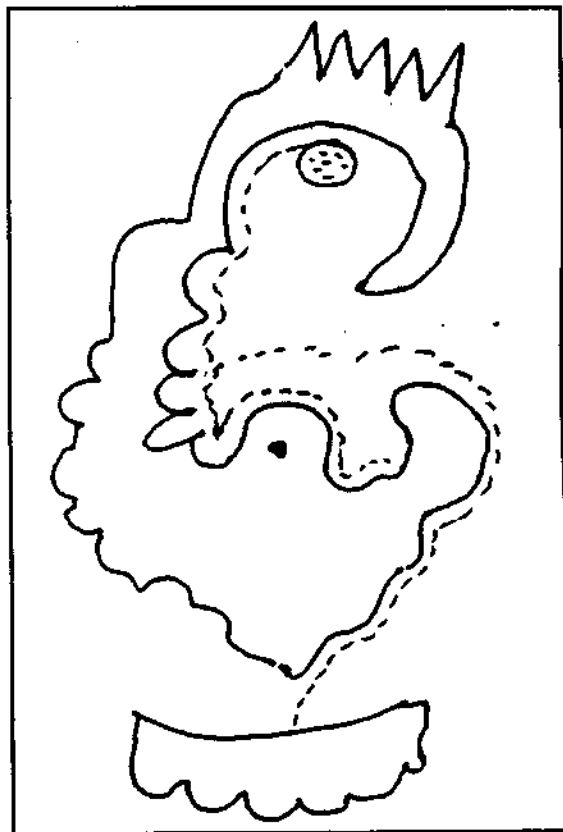

- Án sơn tua tủa như đao kiếm.
- Huyền Vũ dày.
- Long Hồ nổi gò cuộn cuộn như đôi tay lực sĩ.

- Dãy núi sau Huyền Vũ như nhiều chuông úp.
- Một hồ trước Ấn sơn.
- Giòng thủy lưu từ Triều sơn vòng qua Bạch Hồ, chuyên dâng Thanh Long rồi đổ vào hồ.

Cuộc đất đó có tên là “Tướng quân lạc mã” (Tướng quân bắt ngựa). Bài tán:

*Kim Tinh hoạt tẩu hạ bình nguyên  
Thủ vĩ chấn hình giá ngọc tiên  
Đầu hướng tổ sơn kỳ cổ ấn  
Tử tôn khanh tướng thị vương tiền  
(Giơ roi giục ngựa xuống bình nguyên  
Cuộc đất Kim tinh rất thế quyền  
Đầu hướng tổ sơn cờ trống ấn  
Giúp vua, con cháu bậc tôi hiền)*

**Nhận xét:** Thế đất nhìn từ trên cao xuống, giống như một người đang trấn phục con ngựa chững. Cuộc đất đầy uy khí bức bách như một kỳ quan dị địa, nếu như có ác thạch thì nơi này là hung địa. Gia đình thất đức không ai cả gan mai táng người thân ở đây. Và cũng cần nói thêm, tất nhiên đây là dị địa rất xa nơi làng xóm dân cư, đời nay rất ít người nữ đem ông bà cha mẹ “xiêu tán” vào một cõi “biệt hữu thiên địa” như vậy!

## 19. CUỘC ĐẤT THỨ MƯỜI CHÍN

- Giữa Ấn sơn có một đụn vuông (nếu cao thuộc về dạng Mọc, ở đây nó là dạng Thổ), đó làm Ấn sơn, y như tấm bia dựng trên núi.
- Kế đến là một gò vuông mường tượng như mặt ấn.
- Bên trong gò vuông là một gò tròn.
- Tiếp giáp gò tròn và song song với cạnh gò vuông là hai giồng đất.
- Huyệt nằm tại trung tâm.
- Dưới chân gò là hồ nước.



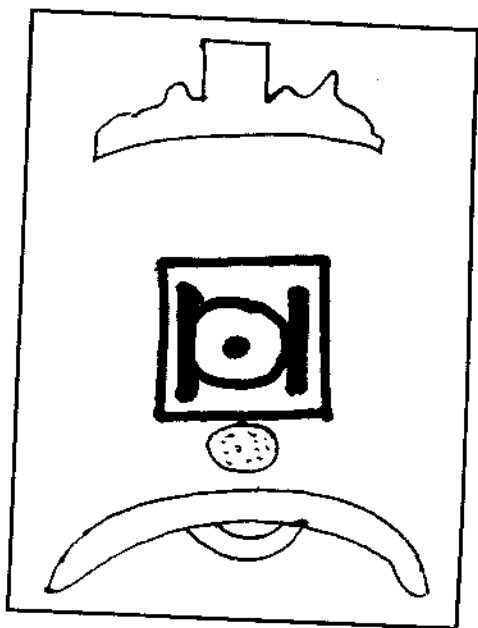

- Ké nữa là dãy núi, giống chân mày, người ta gọi cho sang là “nga mi” (mày của cô gái đẹp).

Cuộc đất đó sách vở gọi là “Ngọc nữ châu hình”, và nói rằng, “Cuộc đất này con gái sẽ làm cung phi, hoàng hậu”.

**Nhận xét:** Cái lạ của cuộc đất là một gò vuông, trong vuông lại có tròn. Hai chữ “Thiên Địa” (hay là Càn Khôn) nằm ngay tại cuộc đất này. Bởi vì Triều sơn là núi nga mi chỉ cho người con gái đẹp cho nên các nhà phong thủy nói rằng, đất này sinh cung phi hoàng hậu, giả sử chung quanh đó có cờ trống binh giáp kiếm cung... thì họ phải đoán là đất sinh ra bậc vua chúa. Những gò đất vuông (dùng quá vuông vức) ở nước ta dường như tỉnh nào cũng có, nhưng trong đó có gò tròn nữa - mà phải của thiên nhiên, thì thật là gay. Và cũng thật khó tìm trên núi nhô ra một tấm bia như vậy.

## 20. CUỘC ĐẤT THỨ HAI MƯƠI

- Những ngọn núi sau Huyền Vũ là Triều sơn.

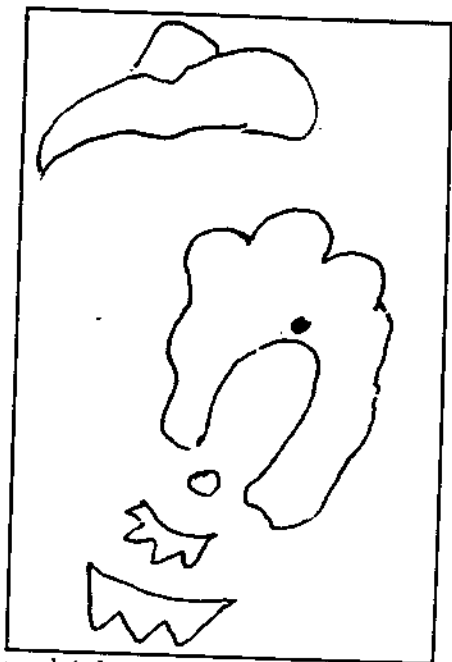

- Một Án sơn chính tròn ví như ngọc châu.
- Hai dãy Án sơn phụ (có thể là Triều sơn có dạng bút).
- Không có thủy.

Cuộc đất này sách gọi là “Hải loa thổ châu” (ốc nhả ngọc).  
 Có bài tán:

*Kim Tinh phúc ngọc tại bình nguyên  
 Thủ vĩ đề thủy khúc bối viên  
 Tiên hữu minh châu lai tác án  
 Cung phi hoàng hậu thị vương tiên  
 (Kim tinh nằm sấp ở bình nguyên  
 Bốn phía trông như thể rừ rờn  
 Trước có ngọc châu làm án đẹp  
 Vương phi hoàng hậu đã nên duyên)*

**Nhận xét:** Loài nhuyễn thể như ốc, trai thường hay có ngọc hoặc xa cừ. Cuộc đất ở đây giống hình con ốc tai tượng

(một loại ốc - đúng hơn là một loại sò gồm 2 nắp đối xứng nhau, miệng ốc hình răng cưa, có con mỗi nắp vỏ nặng đến 2 tạ!). Vì gọi là ốc nên ngọn núi nào trước Minh Đường chỉ cần dáng hơi tròn đều "hóa thành châu". Án là châu ngọc, Triều là bút sơn, thế núi như màn trướng rèm màn che phủ, ất sinh quý nhân. Vương phi mệnh phụ đều là bậc quý nhân.

## 21. CUỘC ĐẤT THỬ HAI MƯƠI MỐT

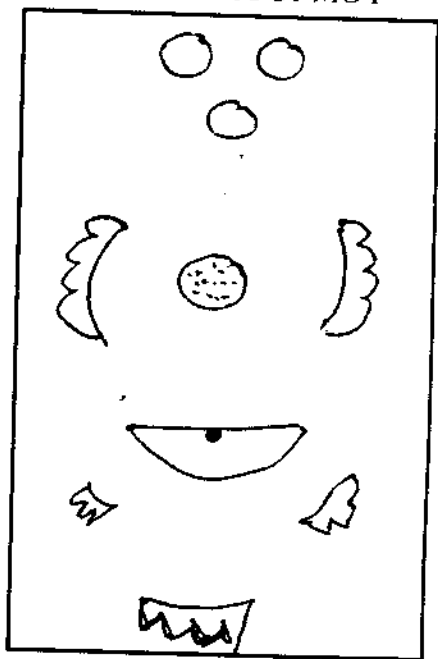

- 3 ngọn núi tròn hình chữ phẩm 品 làm Án.
- Các núi chung quanh làm Triều.
- Giữa 2 đối sơn có hồ nước làm tôn vẽ long trọng.
- Chủ sơn là núi hình dạng trăng non.

Đây là cuộc đất phát vương phi, tên gọi là "Sơ nguyệt" (trăng ngày mỏng - trăng non).

**Nhận xét:** Cuộc đất này dễ gặp nơi bình nguyên, trên thực tế có thay đổi chút ít. Nói rằng đây là đất phát vương phi, không lấy gì làm chắc. Quý nữ ất phải có trâm thoa xiêm y.

Những ngọn núi cong cong hình kim chỉ vừa tượng trưng cho đôi mây thanh tú. Bọn nam nhân cũng có thể có mi thanh mục tú. Nên nói rộng thêm, đất này cũng có thể sinh ra bọn văn nhân thi sĩ hay con nhà khoa bảng quyền quý. Dù sao đây cũng là quý địa.

## 22. CUỘC ĐẤT THỨ HAI MƯƠI HAI

Cuộc đất này trích theo “Thủy Long Kinh” của Tướng Đại Hồng (Minh). Theo hình vẽ đất này dễ gặp nơi đồng quê, bình nguyên. Một ngòi nước nhỏ chảy uốn éo, dịu dàng tạo thành hai ngòi nhỏ khác, mưa nắng điều nước không thay đổi bao nhiêu. Thế đất cân đối vuông vức, vậy 2 bên đều có kết huyết.

Theo sách, nếu cất nhà (dương trạch) nên chọn khu đất bên trái (vì bên trái là Dương), còn mai táng tất nhiên chọn đất bên phải.

Theo ông Tướng, đây là cuộc đất quý. Cần nói thêm: Tướng Đại Hồng (tên là Bình Giai) là nhân vật rất uyên thâm về phong thủy, được lớp người sau tôn là Đại sư.

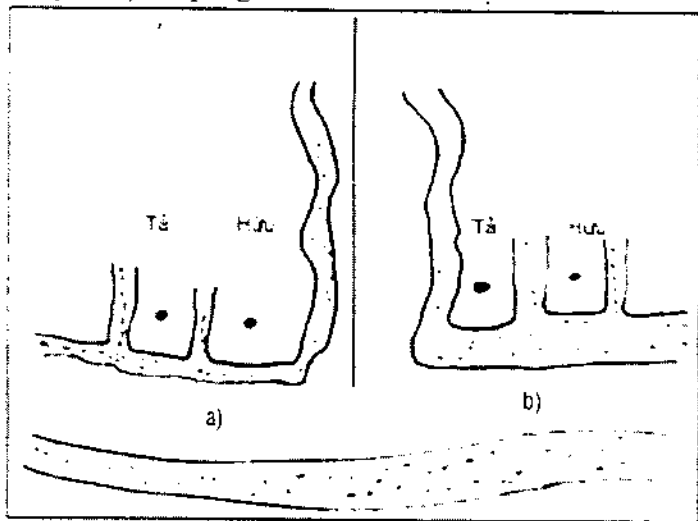

Song Kim Câu Thủy

• Đơn Kim Câu Thủy tính chất không khác Song Kim Câu Thủy. Ông Tướng nói: “Giòng nước uốn lượn tựa như lưỡi câu vàng, phú quý ở nơi đó”.

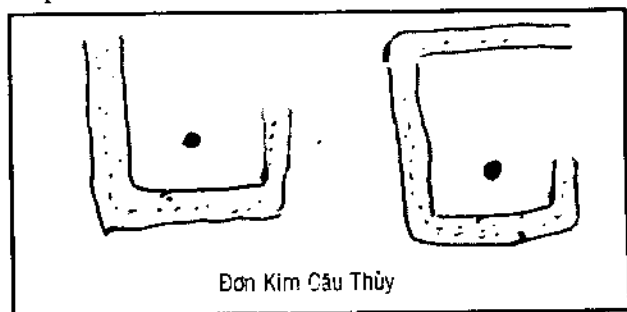

• Nếu ngôi nước chia cuộc đất làm hai bên tả hữu, theo trên, tất nhiên hai bên đều kết huyệt. Nếu dựng nhà thì chọn bên trái, nếu mai táng thì chọn bên phải.

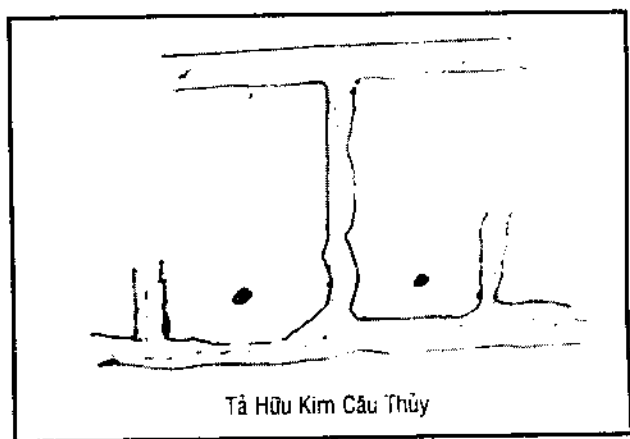

• Từ đó suy ra, một khu vực có nhiều cuộc đất tương tự.

Những trường hợp này ở bình nguyên rất nhiều. Vậy muốn xác định huyệt khỏi nhầm, trước nhất ta phải xét phương hướng của giòng nước, đồng thời cần phân định giòng chính (lớn), giòng phụ (nhỏ).

### 23. CUỘC ĐẤT THỬ HẦM BA

Bạn hãy tự xác định huyết của cuộc đất này.

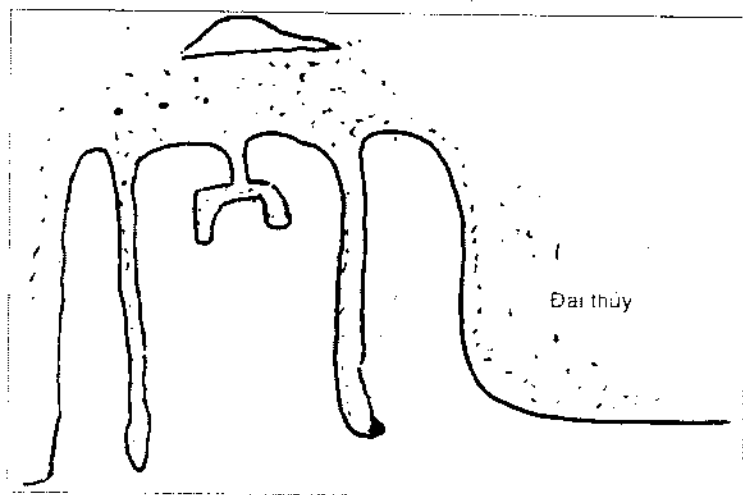

## E. NHỮNG CUỘC ĐẤT HUNG

Phàm những cuộc đất hung hầu hết do sự cấu tạo pha cách của địa chất, như có Long không Hồ, có Hồ không Long, cảnh cuộc loi thoi không có núi sông hộ vệ, Huyệt không cao dày, Long Hồ bắn phá nhau, tất nhiên nơi ấy khí bị lưu tán. Những cuộc đất ấy dù dựng nhà hay mai táng cũng đều bất lợi. Sau đây chúng ta khảo sát thêm một ít cuộc đất hung nữa để có thêm nhận thức về phong thủy một cách vững chắc.

### 1. CUỘC ĐẤT THỨ NHẤT: NHẤT HỎA XẠ ĐƯỜNG

Tay Long, tay Hồ đều nhọn và hướng ra ngoài. Giữa lòng Long Hồ có ngọn Hỏa sơn dựng đứng, khí thế hung hiểm, sách nói, cuộc đất như vậy, một số người trong gia đình chết trẻ, còn lại góa bụa nghèo khó.

**Nhận xét:** Long Hồ đều nhọn, cuộc đất này có nhiều sát khí đã đành, lại còn ngọn Hỏa sơn chia hai Minh Đường. Thế là 3 ngọn đều nhọn. Đó chính là chữ “tai” 災 trong “tai nạn”. Long Hồ hướng ngoài, tất nhiên cuộc đất ấy không thể nào tồn tại được phúc khí. Sơn không châu, Thủy không tụ đó là hiện tượng cô cùng, giống như người không có thân nhân bạn bè. Xin lập lại lần nữa: “Sơn không châu, Thủy không tụ, đó là cô cùng”.

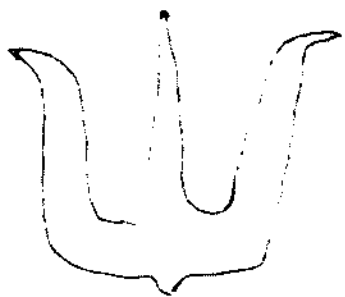

### 2. CUỘC ĐẤT THỨ HAI: NHẤT THỦY PHÁ ĐƯỜNG

Long Hồ tuy không nhọn không quát ra ngoài, nhưng vẫn không có Sơn châu Thủy tụ. Lại thêm một giòng nước bắn xối vào giữa lòng Minh Đường. Sách nói cuộc đất này: “Cháu con chết non, họ hàng tuyệt diệt”.

**Nhận xét:** Cuộc đất này giống như Tả Ao đã nói: “Huyệt hung Minh Đường bất khai, Sơn tả Thủy xạ hướng ngoài tả

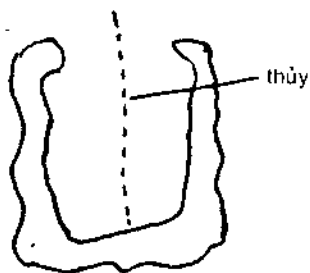

thiên". Nơi đây không có sơn, có giòng nước tuôn xối xả cắt đôi Minh Đường. Ngày nay khoa học đã tiến bộ, không chắc giòng họ tuyệt diệt, thế nhưng cái hung hiểm của cuộc đất đó luôn luôn đe dọa, và sẽ có nhiều việc phiền muộn đưa tới.

### 3. CUỘC ĐẤT THỨ BA: NHẤT MỘC XUYÊN ĐƯỜNG

Cuộc đất Hồ Long không có gì đặc biệt. Sơn bát triều Thủy bát tự. Một ngọn núi hình Mộc sơn phân đôi Minh Đường. Sách nói: "Con cháu đều ngu đần, bệnh hoạn, chết non".

**Nhận xét:** Cuộc đất này như những cuộc đất khác đều không cất đầu lên được, chẳng cần phải có Mộc Thổ, Hỏa Thủy... chia cắt Minh Đường. Riêng về cuộc đất này, nhất mộc đóng về phía bên nào cũng đều hiểm nghèo.

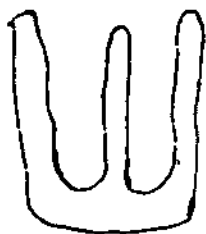

### 4. CUỘC ĐẤT THỨ TƯ: TRÙNG LONG

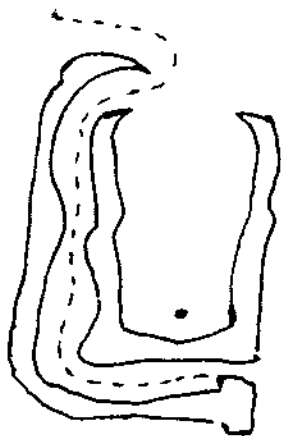

Long Hồ đều nhọn. Thêm một Long bên ngoài bao lấy Long trong. Một giòng nước chảy vào giữa hai Long. Sách nói: "Đàn ông nhiều lần cưới vợ mới yên".

**Nhận xét:** Sách tuy không nói đến chết chóc, nhưng ta ngầm biết người con trai trong gia đình bị khó khăn về hôn phối, vẫn là vô phúc.

Chuyển cuộc đất này qua bên Hồ (vẫn có giòng nước chẻ đôi Hồ) thì người con gái cũng ba bốn lần lập gia đình.



## 5. CUỘC ĐẤT THỨ NĂM: LOAN CUNG BẢO NGOẠI (VÒNG CUNG ÔM NGOÀI)

Tương tự như trùng Long, các đầu của Thanh Long Bạch Hồ đều nhọn, vòng cung bên ngoài 2 đầu đều nhọn “chủ sự tha phương cầu thực” (lời sách). Sách còn nói thêm: “Nữ tử vong gia tử ngoại phương” (người con gái đó không nhà chết ngoài đường).

**Nhận xét:** Với cuộc đất này sách còn nói: “Nếu đuôi Hồ xê lại gần một chút nữa, thì người con gái kia ắt giàu có phúc thọ”. Đuôi Hồ nào? Tức là phần loan cung vòng qua Huyền Vũ hướng về Bạch Hồ. Theo tôi, cuộc đất trở trụi thế này dù đuôi Hồ kéo lên tận mũi nhọn của Bạch Hồ cũng không chuyển được cuộc địa.

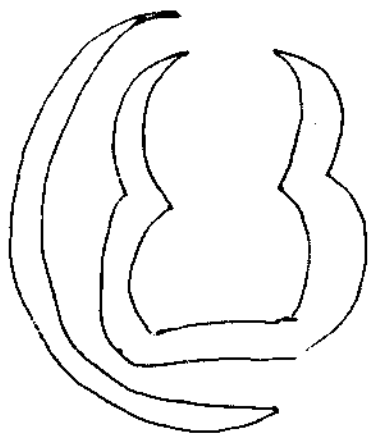

## 6. CUỘC ĐẤT THỨ SÁU: THỦY XUYÊN BẠCH HỒ

Long Hồ đều nhọn. Giòng nước chảy qua Minh Đường rồi thọc thẳng vào nách Hồ. Lời sách: “Thủy xuyên Bạch Hồ, con gái dâm phong, may ra có người con trai giàu có mới rửa được cái nhục cho nhà, nhưng sau đó phải mù mắt”.

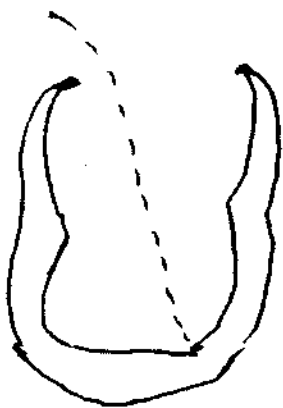

**Nhận xét:** Giòng nước dâm thẳng vào Bạch Hồ đó là ác Thủy, dù Long Hồ có cân phân cũng vô ích. Những chuyện như lời sách đã nói chưa biết như thế nào, vì không có gì để chứng minh đúng hay sai. Có một điều chắc chắn rằng cuộc đất đó là hung địa.

## 7. CUỘC ĐẤT THỬ BẢY: LONG PHI HỔ KHỨ

Hai tay Long Hồ dang ra ngoài tựa hình muốn bay ra khỏi địa phận. Lời sách: “Con trai cũng theo Long Hồ bay đi khỏi quê nhà, suốt đời cơ cực. Con cháu cũng tiếp tục xin ăn”.

**Nhận xét:** Cho đến giòng nước cũng dọc theo Long Hồ mà bay biến đi nơi khác. Giòng nước kiểu này nhiều nhà

phong thủy dễ lầm. Thủy đây không phải là thủy tụ, hay bàn hoàn chín khúc, chỉ là loại Thủy dựa vào Long Hồ để “do thám” Minh Đường rồi đi biệt tâm biệt tích như một tên đạo chích.

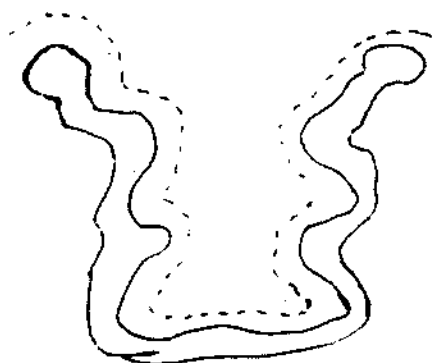

## 8. CUỘC ĐẤT THỬ TÁM: PHÚC CHƯỞNG (HAI BÀN TAY ÁP VÀO NHAU)

Trước đây trong “D – Cuộc đất thử mười một”, cũng có một lần với hai bàn tay úp nhau (xin xem lại phần này), nhưng ở đó có một vài ngọn núi làm vốn liếng, còn ở đây thì trơ trọi. Lời sách: “Bàn tay úp chỉ bệnh tật. Nam nữ đều cơ hàn”.

**Nhận xét:** Phúc chưởng chưa hẳn đã xấu, nhưng do thiếu Sơn chầu Thủy tụ, thì cái gì mà chẳng tuột luột kể cả tính mệnh?!

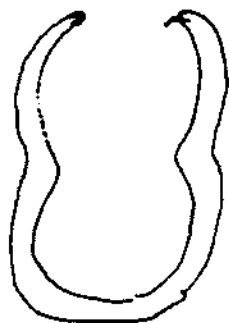

## 9. CUỘC ĐẤT THỬ CHÍN: THẦN MIẾU TIỀN TRẠCH (MIẾU THẦN TRƯỚC MINH ĐƯỜNG)

Trước mộ hay trước nhà có miếu thần là đại hung. Lời sách: “Người trong nhà bị nhiều chứng dị tật, cảm điếc điên loạn, mù, liệt...”

**Nhận xét:** Việc ấy đúng hay không, không thể biết, riêng tôi tin là... có! Vì đã hai lần chứng kiến tận mắt. Cần nói thêm, không cần thiết miếu và Minh Đường đối môn với nhau, Huyền Vũ của phần mộ (hay nhà) nằm trước miếu thần cũng là đại hung rồi. Vì nơi nào có miếu, đều nơi đó tâm tối, âm khí dày đặc, dương khí tức sinh khí tản mát.

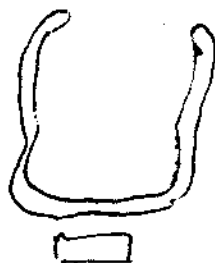

### 10. CUỘC ĐẤT THỨ MƯỜI: MINH ĐƯỜNG ĐẦU TẢ

Một cuộc đất mà nước từ Minh Đường thoát đi gọi là “đầu tả” đó là hung địa. Lời sách: “Nhà sẽ bị mất cửa chết người côi cút góa bụa”.

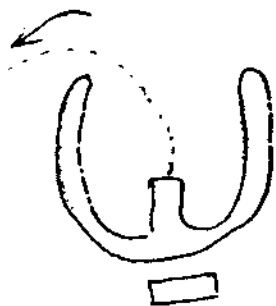

**Nhận xét:** Đáng lý Minh Đường là nơi nhận được nước, ở đây Minh Đường là nơi rót nước đi, thì cũng phải tự hỏi, nước ở đâu có sẵn trong Minh Đường? Đó là nước ở bên ngoài thâm nhập qua tay Long hay tay Hổ, hay dưới đó có mạch ngầm. Dù sao thứ nước đầu tả đã mang đi sinh khí của cuộc đất.

### CUỘC ĐẤT THỨ MƯỜI MỘT: LƯỜNG THỦY TÊ PHI

Nước bao vòng ngoài sát chân Thanh Long Bạch Hổ đây không có dạng “nước lưu Huyền Vũ đôi đào kim ngân” vì Long Hổ như hai cánh cò vỗ cánh bay cao, nước nương theo đó mà bay! Cuộc đất ngoài Chấm sơn ra thì không còn gì để hộ tống. Lời sách: “Kỳ gia trưởng nữ tẩu bồi hồi, cấp tốc phiêu lưu bại tất thôi” (con gái lớn nhà đó

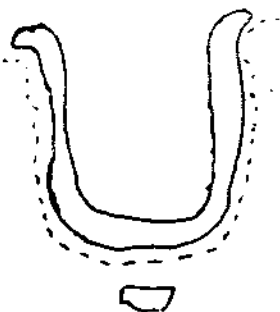

đi... giang hồ và suy bại).

**Nhận xét:** Vẫn là cuộc đất trơ trọi, thủy lưu ở trong Minh Đường hay bên ngoài Long Hồ đều là bại thủy. Cái thắc mắc ở đây tại sao không nói trưởng nam mà lại nói trưởng nữ? Bạch hồ thủy có khác gì Thanh Long thủy? Và Long Hồ cân phân với nhau, đâu có bên nào nặng nhẹ? Ta có thể nói tóm, với cuộc đất trơ trọi thì mọi người trong gia đình đều bất lợi.

## II. CUỘC ĐẤT THỨ MƯỜI HAI: LONG HỒ TƯƠNG XA

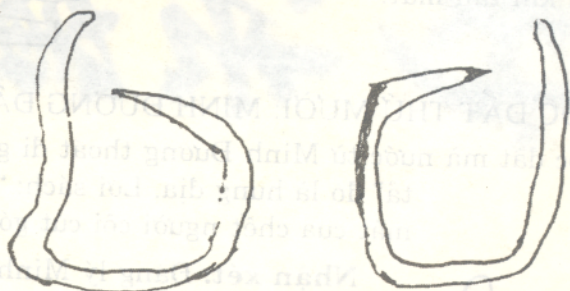

Hồ Xạ Long

Long Xạ Hồ

Có khi có cuộc đất Thanh Long xạ vào Bạch Hồ, cũng có cuộc đất Bạch Hồ xạ vào Thanh Long. Gọi chung cho hai trường hợp là Long xạ Hồ và Hồ xạ Long.

Nếu Long xạ Hồ, thì người con gái trong gia đình bị nhiều tai nạn oan khiên.

Còn nếu Hồ xạ Long, thì con trai trong gia đình cũng bị tai nạn liên miên vậy.

**Nhận xét:** Hai thế xạ này rất nguy hiểm. Cuộc đất dù có Long châu Hồ phục chãng nữa gặp cảnh xạ này cũng phải bỏ cuộc.

Tất cả những điều trên đây nếu suy xét thật thấu đáo thì thấy đây chính là hiện tượng. Hiện tượng đã báo sẵn như vậy thì ta nên phân tích thật tỉ mỉ rồi hãy khởi sự, có vậy lòng khỏi ám ảnh trĩu nặng.

## CHƯƠNG HAI

# SÔNG NÚI VIỆT NAM

### ĐỊA LÝ THIÊN NHIÊN

Nước ta có một bề dày lịch sử đáng được chiêm ngưỡng. Bên cạnh một đế quốc vĩ đại luôn luôn có ý thôn tính, đồng hóa hoặc tiêu diệt, chúng ta vẫn tồn tại một cách phi thường tất phải có nguyên nhân xác đáng của nó. Nguyễn Trãi trong “Bình Ngô Đại Cáo” có nói: *“Duy ngã Đại Việt chi quốc, thực vị văn hiến chi bang. Sơn xuyên chi phong vực kỳ thù, Nam Bắc chi phong tục diệc dị. Tự Triệu, Đinh, Lý, Trần chi triều tạo ngã quốc, dũ Hán, Đường, Tống, Nguyên nhi các đế nhất phương. Tuy cường nhược thì hữu bất đồng, nhi hào kiệt thế vị thường pháp”*... (Như nước Việt ta từ trước vốn xưng văn hiến đã lâu. Sơn hà phong vực đã chia, phong tục Bắc Nam cũng khác. Từ Triệu, Đinh, Lý, Trần gây nên độc lập; cùng Hán, Đường, Tống, Nguyên hùng cứ một phương. Dầu cường nhược có lúc khác nhau, song hào kiệt đời nào cũng có...). Lời của Nguyễn Úc Trai trên đây chỉ là lời xác định lại một hệ quả tất nhiên. Sự tồn tại của dân tộc Việt là một sự kết hợp những kỳ đặc của dân tộc rất tế nhị. Tâm hồn và ngoại cảnh vốn là một khối đã hòa quyện vào nhau. Hàng triệu tấm lòng và hàng vạn xóm làng đời này qua đời khác đã kết thành những bức tường kiên cố. Núi sông là “màn” là “cảnh”, con người là “diễn viên”, lịch sử trong một giai đoạn nào đó là bối cảnh, là cốt truyện. Sự tương quan mật thiết ấy nào phải riêng cho chúng ta, mà cho mọi quốc gia. Đó chính là khí thiêng sông núi. Màn cảnh là hình thức, tâm hồn là nội dung. Hình thức là sự thể hiện của nội dung.

Trong sự lâu dài của vạn đại, cuộc sống con người đã thành nếp sinh hoạt cá biệt theo đặc tính của từng dân tộc. Phong thủy là một nghệ thuật nghiên cứu về sông núi qua một nếp tư duy khác, đó là cách nhìn từng bộ phận dù lớn dù nhỏ của sông núi đều như có thần... khi một địa cuộc hữu thần và hữu tình thì nơi đó đã từng xảy ra – hoặc sắp xảy ra, những điều hạnh ngộ. Nơi mà địa cuộc khô khan lở lói nghiêng lệch, vô tình... nơi đó chắc chắn phải xảy ra những điều không ưng ý. Và như vậy chúng ta có cơ sở nhìn về sông núi Việt Nam qua nhãn quan phong thủy.

### VÀI NÉT VỀ ĐỊA LÝ THIÊN NHIÊN NƯỚC VIỆT NAM

Việt Nam là nước cực Đông Nam Á trên bán đảo Đông Dương, vị trí 8°30' đến 23°23' vĩ bắc và 104° đến 111° kinh đông với diện tích 330 ngàn cây số vuông. Việt Nam được xem là vị trí thuận lợi trong giao thông kinh tế và chiến lược là “Bao lớn trông ra Thái Bình dương” (Balcon du Pacifique). Việt Nam còn là nơi “dừng chân” của thập vạn đại sơn của Nam Trung Quốc. Trong phong thủy đã ấn định: “Những Long huyết bao giờ cũng ở những nơi sơn đình thủy tụ” (sơn đình thủy tụ = núi dừng và nước tụ). Vì thế miền Bắc nước ta có rất nhiều quý huyết.

Chu vi nước Việt Nam khoảng 6.400 km. Nơi nào cũng có quý địa, phúc địa. Vì sao? Vì từ Móng Cái đến Lạng Sơn, ta và Trung Quốc giao thông buôn bán với nhau ở biên giới đã hàng ngàn năm nay. Ngoài ra, sông Hồng là cửa khẩu của Vân Nam và Quý Châu. Từ giữa thế kỷ 19, người Pháp từng lợi dụng sông Hồng để buôn bán với người Tàu, rồi đến thập niên 40 của thế kỷ 20 đến lượt người Nhật cũng vậy. Dọc theo biên giới phía Tây và phía Tây Nam, chính là bộ hồ hấp của Lào và Miên. Còn bờ biển nước ta dài đến 3200 cây số, cứ trung bình 20 cây số là một cửa sông. Trong tương lai, những cửa sông chưa được mở mang, sẽ lần lượt được cải tạo thành những cửa khẩu hữu dụng. Việc này quyết định một phần rất lớn sự phồn vinh của nước ta trong mai hậu.

Trên thế giới, đỉnh cao nhất là Everest (cao 8886m) và vực

sâu nhất là Mindanao (10.800m), đường nối hai điểm này sẽ băng ngang qua Hà Nội (cách mỗi nơi là 2.800 km). Ta cần phải để ý thêm, đảo Hải Nam (Trung Quốc) rộng 30.000 cây số vuông án ngữ vịnh Bắc Việt, đó là tiền án lớn nhất của nước ta, có rất nhiều nhiệm vụ như chắn gió bão, nuôi dưỡng hải sản và “bảo lưu” mọi giống cá Biển Đông về với vịnh Bắc Việt. Nguồn thủy sản ở đây thật bất tận. Còn nguồn thủy sản ở miền Nam nước ta cũng dồi dào không kém nhất là từ Bình Thuận vào đến Hà Tiên, mỗi năm đánh bắt được hàng triệu tấn cá các loại.

Công dụng của đảo Hải Nam là vậy, còn của Biển Hồ (Campuchia) thì sao? Sông Mekong thông với Biển Hồ qua sông Tonlé Sap, nhờ nó mà vùng đồng bằng Cửu Long giảm rất nhiều về lũ lụt. Biển Hồ là “hậu cần” rất lớn về ngành đánh bắt cá nước ngọt của nước ta. Cá từ Biển Hồ theo 2 nhánh sông Tiền sông Hậu mà tràn xuống hạ lưu. Ta còn lưu ý một điều, Huế là vùng tâm điểm của Hải Nam và Biển Hồ! -

Các nước Miến Điện, Thái Lan, Lào, Campuchia và Việt Nam đều gọi Mekong là “sông mẹ”, riêng về Phong Thủy, Mekong là Thái Tổ Giang. Cuối cùng, Mekong định trên hai giòng sông Tiền và sông Hậu, để rồi phân thân thành chín cửa biển. Nên có thể nói, Mekong đã tụ trên đồng bằng Cửu Long. Sơn đình và Thủy tụ chính là nơi phát huyệt, đó là công thức chính của phong thủy. Trên máy bay nhìn xuống, chín nhánh sông này chẳng khác gì chín con Rồng uốn khúc, vừa hùng vĩ vừa nên thơ.

Theo các nhà phong thủy, Nhị Hà và Cửu Long là hai “Thái Tổ giang”. Nơi phát xuất Nhị Hà là tỉnh Tứ Xuyên, toàn bộ sông dài gần 2000km, trên địa phận nước ta, Nhị Hà dài gần 500km, sông Mekong phát xuất từ Tây Tạng, trườn mình qua không biết bao nhiêu ghềnh thác, chẳng hạn ở thác Rhône cao 18m... Nơi phát xuất của hai sông này vẫn gọi là Long khởi tổ. Mỗi năm hai sông đó cung cấp cho hai đồng bằng Bắc và Nam hàng triệu mét khối phù sa màu mỡ. Rõ ràng, đất vẫn là đất cũ, nhưng chất đất luôn luôn mới, cây cối luôn luôn xanh màu, đó là hai động mạch chủ của nước ta.

Cũng xin nhắc lại, Miền Bắc, ngoài sông Hồng ra còn có các

sông quan trọng khác đó là sông Đà khởi từ Tây Nam tỉnh Vân Nam Trung Quốc chảy qua Sơn La, chảy về Hoà Bình, qua khỏi hồ Hoà Bình, uốn mình chảy ngược lên hướng Bắc ngót trăm cây số, hòa nhập với sông Hồng tại Hưng Hóa, rồi chảy qua Ngã Ba Hạc hòa mình với sông Lô, xuôi về Hà Nội. Ngoài ra còn các sông nổi tiếng khác như sông Chảy, sông Gâm (Nộ giang), sông Lô, sông Thương, sông Lục Nam, sông Đuống, sông Luộc và sông Thái Bình. Những sông này đã tạo thành vùng châu thổ Bắc bộ rộng hơn 15 ngàn cây số vuông và tạo thành mạng lưới giao thông thủy lộ quan trọng.

Trong khi đó đồng bằng miền Nam có nhiều điểm mà ta cần chú ý, đó là một đồng bằng thấp, có nhiều vùng ngập mặn, mỗi năm – kể từ thập niên 70 (của thế kỷ 20) về trước – mùa nước ròng chỉ chừng một tháng, hoặc hơn một tháng, nhưng từ thập niên 90 lại đây (và về sau), đồng bằng này thường hay sinh ra nạn lũ lụt. Đầu thế kỷ 19 vua Gia Long đã có dụ “khai câu phá úng” Kinh Vĩnh Tế dài ngót trăm cây số. Tuy là con kênh chiến lược, nhưng cũng chia bớt sức nước ở sông Tân Châu (thượng nguồn của sông Hậu). Từ đó về sau, thỉnh thoảng lại đào thêm nhiều kênh lạch khác. Việc “dâu biển” này, dưới con mắt của nhà phong thủy có thể là “thủy long trực phá”, giòng nước xối thẳng đến sẽ gây nhiều thiệt hại.



Ảnh 18 (NNP): Một đoạn kênh Vĩnh Tế. Kênh này bắt đầu đào vào năm 1818, do Thoại Ngọc Hầu chỉ huy và hoàn thành năm 1823.



Núi non và sông ngòi của nước ta, phần trên đã nói qua, giờ xin nhắc thêm vài nét đặc biệt khác. Phía Bắc và Đông – Bắc Bắc Việt, tức là tả ngạn sông Hồng, các rặng núi uốn theo hình cánh cung lòng ngựa về hướng Tây Bắc, mặt lồi quay về hướng Đông – Đông Nam, một cánh đồng qui về phía Hà Nội – Tam Đảo. Đó là các sơn hệ thuộc sông Gâm, Ngân Sơn, Bắc Sơn, Đông Triều. Càng tiến về phía Bắc núi càng cao (từ 2000 mét trở lên). Các vùng thuộc Yên Bái, Tuyên Quang, Phú Thọ, Thái Nguyên... chạy về hướng Đông và Đông Nam đến sát biển, núi thoải thoải và thấp dần cuối cùng độ cao chỉ còn một đôi mét so với mặt biển. Và nói theo ngôn ngữ của phong thủy, dư khí của nó nhập vào biển và bắt đầu nổi lên khỏi mặt nước gần 2000 đảo lớn nhỏ, trong vịnh Hạ Long, mường tượng như những “trứng Rồng” nằm ngổn ngang trong biển xanh. Các rặng núi phía hữu ngạn sông Hồng cũng nhắm hướng Hà Nội mà đồng qui. Vậy có thể kết luận: “Thăng Long là tâm đồng qui của các núi, Hạ Long là nơi tập hợp các đảo”. Thăng Long là “thánh địa” của lịch sử nước ta, và Hạ Long là thánh địa của



Ảnh 19: Một đoạn sông Sérépok: nước đang cuốn cuộn đổ về hướng Bắc (NNP).

kỳ quan. Trên khắp lãnh thổ nước ta chỉ có hai đoạn sông đáng chú ý nhất đó là sông Đà ở Bắc bộ và sông Sérépok ở Tây Nguyên. Từ hồ thủy điện Hòa Bình, sông Đà uốn mình chảy ngược về hướng 360° (hướng chính Bắc) đến Ngã Ba Hạc gần trăm cây số, để rồi cùng với các sông kia hòa thành một dòng chảy về Hà Nội.

Còn sông Sérépok phát nguyên từ cao nguyên Lâm Viên chảy ngược lên Ban Mê Thuột, qua Buôn Đôn vẫn theo hướng Nam Bắc, dài trên 150 km, rồi thông thả chảy vào địa phận Campuchia, hòa mình vào sông Mékong. Tất nhiên những trường hợp đặc biệt ấy, phong thủy có một cách nhìn khác.

### CHÚ THÍCH

(1) Trong “Cao Biền Tấu Thư Địa Lý Kiều Tự” do Cao Biền viết trong thời gian làm Giao Châu Thứ Sử (864–874) có nói “Đất Giao Châu có 632 huyện chính và 1517 huyện bàng, xin thống kê ra đây:

Hà Đông	81 huyện chính	246 huyện bàng
Sơn Tây	36	85
Vinh Yên		
Phúc Yên	65	135
Phú Thọ		
Hải dương		
Hưng Yên	183	483
Kiến An		
Gia Lâm		
Bắc Ninh		
Đáp Cầu	134	223
Bắc Giang		
Lạng Sơn		
Hà Nam		
Nam Định		
Thái Bình	133	325
Ninh Bình		

Quyển Tấu Thư ghi rõ địa danh từng tổng, châu, huyện phủ... Tài liệu này có thật chẳng nữa, hôm nay cũng không còn giá trị gì về tính chất phong thủy. Hơn 1100 năm trôi qua, biết bao vật đổi sao dời.

(2) Sông Tiền và sông Hậu của ta chính là hai lỗ mũi của Campuchia, đó 2 nhánh chẻ của Mekong. Các cửa khẩu của nhiều tỉnh ở miền Trung và Tây nguyên là nơi lưu thông bằng đường bộ của Lào và Campuchia về đông rất thuận tiện.

(3) Địa thế của nước ta lúc nào cũng có khuynh hướng phía Tây cao phía Đông thấp, phía Bắc cao phía Nam thấp, Tây bắc cao đông Nam thấp. Ở Bắc, phía tả ngạn sông Hồng thì Đông Bắc cao, Tây Nam thấp. Đó là cách cấu tạo đặc biệt, về địa chất ở nước ta. Vùng Hòa Bình, và vùng Ban Mê Thuột, thì có phần đặc biệt, cứ nhìn các giòng sông chảy ngược thì đủ hiểu. Ở Trung Quốc, các ông vua Triều Tống có một "mê tín" đặt biệt là mộ của ông ấy phải chôn trên một cuộc đất phía Nam cao, phía Bắc thấp! Địa thế của Trung Quốc cũng khó tìm ra một cuộc đất như vậy trừ huyện Củng của Hà Nam. Lăng mộ của 7 ông vua triều Bắc Tống nằm trên phần đất này.

## B. NHỮNG CUỘC ĐẤT LỬN

### I. HÀ NỘI

Hà Nội nằm giữa vùng bình nguyên bát ngát của Bắc bộ, chung quanh vùng bình nguyên ấy – trừ mặt Đông giáp biển, là đồi núi và cao nguyên, liên thông với hệ cao nguyên Vân Quý và Quảng Tây, nó được hình dung như một chiếc ngai, ba mặt Bắc, Tây, Nam là thành ngai phủ gấm, mặt Đông và Đông Nam thoáng thị.

Từ Hà Nội noi theo hướng sông Hồng thì đảo Hải Nam là Án sơn cho một đại Quý Địa, còn Châm sơn là suốt vùng cao nguyên Tây Bắc liên đến Vân Quý (Vân Nam – Quý Châu Trung Quốc). Trông ngang theo hướng vĩ tuyến, mặt Đông là một “Ô trướng rồng” ngồn ngồn trong Vịnh Hạ Long; trông phía Tây qua đất Lào đó là vùng đất của “Vạn con voi”, thì đất Thăng Long có khí tượng lắm vậy.

Hà Nội ngày nay, vẫn trên nền đất cũ, vì điều kiện lịch sử, Hà Nội hôm nay được mở rộng gấp nhiều lần so với cố đô Thăng Long nằm giữa 2 vĩ độ Bắc 20°25' và 21°23' (do đó ta biết khoảng cách giữa 2 cực Nam– Bắc Hà Nội là 110 km) và nằm giữa 2 kinh độ Đông 105°15' và 106°03'.

Con sông nổi danh nhất Việt Nam là sông Hồng chảy xuyên qua Hà Nội theo chiều Tây Bắc – Đông Nam, mang nặng phù sa màu đỏ gạch. Từ đời nhà Lý trở về sau, sông Hồng đã cuốn trôi không biết bao nhiêu xác quân thù: quân Tống, quân Nguyên, quân Minh, quân Thanh và quân Pháp. Người Hà Nội trầm mặc như điệu nước sông Hồng, nhưng khi giòng sông ấy phân nộ thì khó có gì ngăn chặn được.

Kinh đô Thăng Long trước đây chỉ nằm bên hữu ngạn sông Hồng. Tham dự với sông Hồng vào cố đô này còn có Tô Lịch và Kim Ngưu.

Hà Nội ngày nay được mở rộng nên nhận thêm mấy con sông mà trước đây chúng vốn chảy quanh ngoài ô:

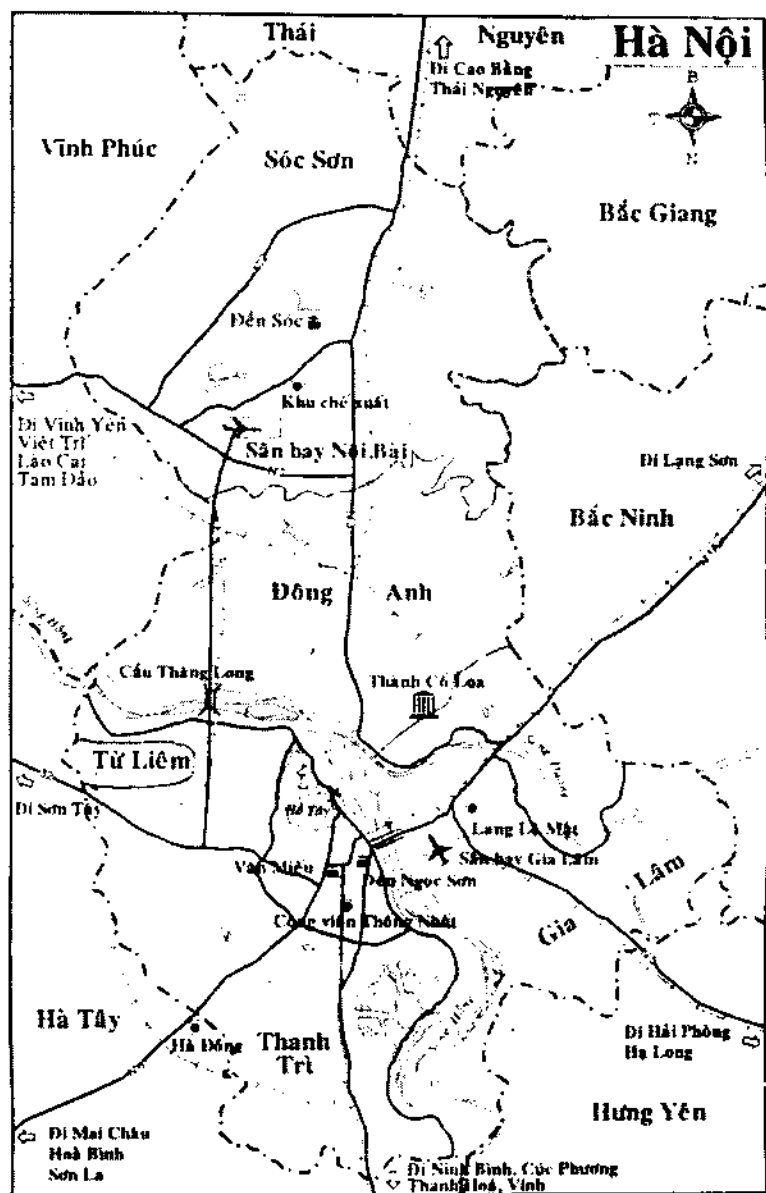

Bản đồ trích trong Non Nước Việt Nam (của Tổng Cục Du Lịch)

- Phía Bắc có sông Cà Lồ làm ranh giới giữa hai huyện ngoại thành Sóc Sơn và Đông Anh.

- Sông Công là một trong hai nhánh của Cà Lồ làm ranh giới giữa Sóc Sơn và Thái Nguyên.

- Ngũ Hương Khê phát sinh từ gốc sông Đuống trong huyện Đông Anh chảy qua Bắc Ninh trong 5 huyện ngoại thành Hà Nội) đến thị xã Hà Đông rồi xuôi về Nam.

- Sông Đuống là nhánh sông lớn của sông Hồng có một đoạn là ranh giới giữa hai huyện ngoại thành Đông Anh và Gia Lâm, trên tổng thể, nó chảy theo hướng Tây Đông băng qua Bắc Ninh đổ vào sông Thái Bình.

- Sông Thiếp phát xuất từ đầu Vân Trì (thuộc huyện Đông Anh) chảy đến Cổ Loa, sang đất Bắc Ninh nó chảy vào Ngũ Hương Khê.

Với những hồ nổi tiếng:

- Hồ Sóc Sơn nằm trước đền Sóc Sơn thuộc huyện Sóc Sơn, đó là hồ trung tâm huyện, nước trong sạch, nhiều cá, diện tích ước chừng 100ha, đó là nguồn nước làm tươi mát cả một vùng.

- Đầm Vân Trì thuộc huyện Đông Anh, đầm này có nhiều nhánh, giống như sừng nai, là nguồn tài nguyên cần thiết cho một nửa huyện này.

- Hồ Tây nằm trong nội thành Hà Nội, thuộc quận Tây Hồ, đó là hồ lớn nhất của thủ đô, diện tích ước chừng 5 km<sup>2</sup>. Hình dạng Hồ Tây trong giống như bao tử. Theo sử, trước 1514 Hồ Tây và Hồ Trúc Bạch vốn liền nhau là một hồ, nhưng đến đời bạo chúa Lê Tương Dực, vua sai người đắp đất ngăn Hồ Tây làm đôi, con đường ngăn đó, bây giờ chính là đường "Thanh Niên" (tên cũ là đường Cổ Ngư). Hồ nhỏ được ngăn ở phía Đông - Nam gọi là Hồ Trúc Bạch. Trúc Bạch là tên của một thứ lụa do các cung nữ ở phủ chúa cung vua bị phạm lỗi đày ra hồ này để dệt lụa, nhân đó mà gọi tên.

Trong hồ Tây về phía Nam có chùa Trấn Quốc, là ngôi chùa cổ nhất Việt Nam, được khởi công từ năm 541 trên một hòn đảo nhỏ ở hồ, ở cuối đường Thanh Niên đi lại thì gặp.

- Hồ Hoàn Kiếm nằm trong quận Hoàn Kiếm. Hồ này rất nổi tiếng trong lịch sử. Trải các triều Đinh, Lê, Lý, Trần, Lê, hồ Hoàn Kiếm đã có những lễ hội đua thuyền, hội hoa đăng để mừng đất nước thanh bình. Hồ này là một thắng cảnh vào bậc nhất của nước ta.

Trong hồ có Tháp Rùa ghi dấu sự tích vua Lê Thái Tổ trả kiếm lại cho Thần Kim Qui.

Trong hồ Hoàn Kiếm còn có đền Ngọc Sơn được xây dựng vào thế kỷ 19, trong đền thờ Văn Xương Tinh Quân là vị Sao chủ về văn chương. Hạ bán thế kỷ 19, nhà đại bút Nguyễn Văn Siêu (hiệu là Phương Đình, hân danh là Thần Siêu) cho xây, ở trước đền về mé Tây một Tháp Bút, tự tay ông viết ba chữ: "Tả Thanh Thiên", nghĩa là viết lên trời xanh - Thời chiến là Gươm, thời bình là Bút. "Tả Thanh Thiên" có một phong thái ngang tàng đâu kém gì những đường gươm địch khái! Bút tháp



Ảnh thứ 20: Hồ Tây nhìn từ bến nước chùa Thiên Niên (Ảnh của BS Lê Quang Đông)

đặt tại Cố Đô (đối với triều Tự Đức, Thăng Long là Cố Đô) và ngay tại Hồ Gươm để nói lên tâm hồn dân tộc thanh cao trang nhã và khảng khái

Ngoài ra, Hà Nội còn có các hồ rất nổi tiếng khác như Hồ Thủ Lệ (Q. Ba Đình), Hồ Ngọc Khánh (BD), Hồ Giảng Võ (BD), Hồ Thanh Công (BD), Hồ Đống Đa (Q. Đống Đa), Hồ Xã Đàn (ĐĐ), Hồ Huy Văn (ĐĐ), Hồ Giám (ĐĐ), Hồ Văn Chương (ĐĐ), Hồ Kim Liên, Hồ Thiền Quang (Q. Hai Bà Trưng), Hồ Bảy Mẫu (HBT), Hồ Thanh Nhàn (HBT), Đầm Khương Đình (huyện Thanh Xuân)...

Ở nội thành, Hà Nội có những núi như núi Voi, núi Khán, núi Nùng, núi Sưa. Các núi này đã thành... cổ tích. Ở ngoại thành còn được các núi như Sóc Sơn, Ba Tượng, Chân Chim, nhưng không được nguyên vẹn như trước.



Ảnh 21: Hồ Hoàn Kiếm (NNP)



## ĐỊA LÝ KIỂU TỰ

Cao Biền

(Trích một đoạn trong Địa Lý Kiểu Tự, viết về tỉnh Hà Đông. Những địa danh của tỉnh này viết vào thời trung cổ bây giờ có lẽ thay đổi nhiều. Mặc dù đây là tài liệu cổ nhưng không hẳn đã tránh khỏi nạn man thư. Và lại những cuộc đất mà cách đây hơn 1100 năm thì dù chính thư hay man thư cũng không còn một giá trị thực hữu, chỉ dùng để tham khảo mà thôi. Những thuật ngữ dùng trong bài này rất lạ, rất nhiều hình ảnh và phức tạp, nếu dựa theo nguyên tác mà dịch theo thể tứ ngôn thì không lột được nghĩa. Tôi cũng gắng hết sức dịch theo sát chữ. Những chỗ gay cán sẽ có lời ghi chú. Bởi vì tin rằng, với ngôn ngữ có đọng của nguyên tác chưa chắc người dịch đã hiểu được chính xác, nên phải ghi thêm nguyên tác để bạn đọc dễ so sánh. NNP).

## HÀ ĐÔNG

## Thanh Oai

- Đệ nhất: Thanh Oai Phong

Áp trung Thanh Oai, hình thế tối kỳ  
 Thủy lưu tứ vương, án khời tam qui (1)  
 Mạch tòng hữu kết, khí định tả y  
 Thần đồng tiền lập, quý sử hậu tỳ (2)  
 Khôi khoa tảo chiêm, phúc lộc vĩnh tuy  
 Tu phòng mạch tận, thừa tự vô nhi

- Đệ nhị: Cao Xá Phong

Thanh Oai Cao Xá, chân vi quý long  
 Thủy khê tủy mạch, bình dương lai tung  
 Hoa khai hữu Hồ, tinh hiện tả Long (3)  
 Sơn thủy trừ mật, khí thế sung dung

Hà tu hợp hải, ngưi giác loan cung (4)  
Chủ khách hoàn mỹ, tả hữu hộ tông  
Hoa tâm khả hạ (5), thế xuất anh hùng  
Văn khôi khoa giáp, võ tổng binh nhung  
Phú qui thọ khảo, kiêm hữu kỳ công

- Đệ tam: Võ Lăng Phong

Thanh Oai võ lăng, hình thế khả sung  
Tả Sơn thuận giáng, hữu Thủy nghịch thăng  
Đường tâm tích ngọc (6) án diện phô tăng  
Cận Thủy chức kết, viễn Sơn tầng lẫm  
Thổ tinh lạc xứ, cách huyết thị bằng  
Nhược năng hiện nhận, khoa đệ điệp dăng

- Đệ tứ: Cổ Hoạch Phong

Thanh Oai Cổ Hoạch, đoán hình trường nhạc  
Thế giáng hữu cung, mạch sinh tả giác  
Bút giá sâm vân, đốn sang sáp ngọc (7)  
Hữu Thủy tâm hoành, tả Sơn hồi thác  
Phân minh kỳ cổ, la liệt thành quách  
Văn chiếm khôi khoa, võ chuyên tướng trách  
Nội thế tuy giai, ngoại hình cận bách  
Hoa khởi nhân chiêu, nghiệt do kỹ tác

- Đệ ngũ: Đại Định Phong

Thanh Oai Đại Định, di tích kỳ tung  
Long hóa Hồ hóa, chủ tông khách tông  
Tiêu giang dẫn mạch, bình địa sinh phong  
Sơn thuận Sơn nghịch, Thủy chủ Thủy cung  
Quần Sơn điệp điệp, chúng Thủy trùng trùng  
Trâm hốt khuê thích, tú bút giá dung  
Thừa dư thủ tức, huyết tại viên trung  
Văn chiếm khoa giáp, võ tổng binh nhung

Bàng hữu huyết quái, âm mạch khí trung  
Nữ phát nhi hậu, phủ qui xương long

- Đệ lục: Kim Bài Phong

Thanh Oai Kim Bài, lưỡng phượng phi lai  
Song đồng hoàn trĩ, lục tử nhập hoài (8)  
Nội hình tương ứng, nội thể tương lai  
Thiền tâm khí kết, long não tinh tài (9)  
Chủ mình khách mĩ, sơn tinh thủy giai  
Huyết cư trung cấp, táng pháp vô sai  
Vô xuất khanh tướng, văn trạc khoa đài

- Đệ thất: Bối Khê Phong

Bối Khê chi địa, hình như thảo xà  
Sơn Thủy chức kết, Long Hồ bài nha  
Văn bút đảo địa, bình dương khai oa  
Viên phụ giáng thể, giang Thủy giao la (10)  
Hà tu giới Thủy, thiền đức loan sa  
Thể xuất khanh tướng, đại đại vinh hoa

Đệ bát: Sinh Quả Phong

Thanh Oai Sinh Quả, cát địa diệc khả  
Hồ sơn Long hồi, Long sơn Hồ hóa  
Đại phụ khí tàng, tiểu khê quan tòa  
Bát hoán vi kỳ, tiền tài lương hạ  
Tảo trạc khô khoa, viên dăng thanh giá  
Hiềm Thủy phán lưu, dụng trung hữu xả

Đệ cửu: Bảo Đà Phong

Thanh Oai Bảo Đà, Thủy thể mị thi  
Đại giang loan quá, tiêu thủy trừng qui  
Lục Long triều hội, lưỡng Phượng giao phi (11)  
Văn tinh tiêu án, viên phụ hậu thù  
Huyết tại trung cấp, thừa dư khả y  
Công hầu thể xuất, hòa kiệt tế thi

Danh cao Hồ trưởng, uy chấn hoa di  
Nhuộc táng Long dịch (12), nữ phát vương phi  
Nam trúng khoa giáp, phát đạt vô nghi

### CHƯƠNG ĐỨC VÀ MỸ ĐỨC

Đệ nhất: Vĩnh Lữ Phong

Chương Đức Vĩnh Lữ, kỳ mạch cận tự  
Tứ thế cao Sơn, chủng thủy đề trứ  
Huynh đệ tương đặng, quán thân tương dữ  
Huyết thú tức dư, danh khôi khoa cử  
Thừa hưởng thiên nhiên, vô ưu trát sự

Đệ nhị: Cống Khê Phong

Chương Đức Cống Khê, hình thể khả kỳ  
Tứ Sơn giai cũng, chủng Thủy hàm qui  
Long trùng Hồ điệp, chủ nghênh khách tùy  
Sa sinh trâm hốt, Thủy hội nghiên tri  
Cao Sơn thủ tức, phú qui vô nghi  
Nam phát võ tướng, nữ phát cung phi  
Nam nữ giai quý, phúc lộc vĩnh tuy

Đệ tam: Thanh Áng Phong

Chương Đức Thanh Áng, cánh lưỡng Long lai  
Đại hà vệ khi, Ngọc nữ hoài thai  
Long Hồ triều cũng, hình thể phó bài  
La liệt thành quách, hiệu khiết lâu dài  
Chủ minh khách mĩ, Thủy tinh Sơn giai  
Đường thiên Thúy dễ, Ân vạn Sơn nhai  
Thủy long dự nhũ, cát huyết khả tài  
Võ sinh tướng sủy, văn chiêm khoa đài  
Đại địa cực quý, đoán dịch vô sai

Đệ tứ: Chi Nê Phong

Chương Đức Chi Nê, Sơn hình vũ trụ

Long hôi Hồ hoán, mạch tàng khi tu  
Hạ hợp thượng phân, tả giao hữu cố  
Ấn đới Hồ yêu, phong sinh Long thủ  
Khí kết hoa tâm, huyết tông Long nhũ  
Khí xuất công khanh, sĩ dăng để phụ

Đệ ngũ: Lai Tảo Phong

Chương Đức Lai Tảo, địa hình diệp hảo  
Khí như tuyến hôi, mạch như xà thảo  
Bình dương Sơn loan, đại hà Thủy đảo  
Chủ khách tương tùy, Long Hồ hoàn bão  
Huyết tại hoa tâm, mạch tại long não  
Thế xuất công khanh, phú quý vĩnh cửu

Đệ lục: Tiểu Ứng Phong

Chương Đức Tiểu Ứng, phương tường lưỡng dực  
Thủy tụ trùng trùng, Sơn lai sục sục  
Vạn thủy thiên Sơn, tam hoành tứ trực  
Thảo vĩ khí tài, hoa tâm khả thực  
Vân vô phát vinh, tam công vị cực  
Phú quý thời ưu, đại đại phó tức

Đệ thất: Liễu Nội Phong

Liễu Nội chi địa, thị diệp qui long  
Âm Sơn bá tướng, dương Sơn phú trung (13)  
Chung Thủy lưu trữ, quán Sơn lai lung  
Huyết tại thương phúc, vô chi hầu phong  
Nữ phát phi hậu, phú quý xương long  
Bàng hữu cát huyết, ấn đới thanh long  
Tam thai chu tước, vân sĩ tam công

Đệ bát: Tràng Cốc Phong

Địa danh Tràng Cốc, hình như phượng hoàng  
Nội kỳ ngoại cố, tiên cương hậu giang

Long Hồ hoàn bão, chủ khách huy hoàng  
Bình nguyên Thủy diệu, viên phụ khí tàng  
Thế xuất vô tướng, vị trí hầu vương

Đệ cửu: Yên Ninh Phong

Chương Đức Yên Ninh, khí tụ long đình  
Tả toàn hữu cố, Hồ ấn Long tinh  
Sơn hợp Thủy chỉ, khách tựu chủ nghinh  
Huyền qui ứng hậu, chu tước bái đình  
Huyệt tại trung cấp, công hầu phát sinh  
Kể thế vô tướng, kiêm vương nhân đình

Đệ thập: Do Lê Phong

Chương Đức Do Lê, chân Long sở chỉ  
Đại lâm loan Sơn, thâm đàm chủ Thủy  
Tiểu giang tế long, đại hà lưỡng khí  
Long Hồ bài nha, quân thần giao hi  
Huyệt tại viên trung, công hầu đăng đối  
Phú qui kiêm ưu, khả vi toàn nữ

Đệ thập nhất: Chúc Sơn Phong

Chương Đức Chúc Sơn, Long Hồ hồi hoàn  
Tiên hữu Thủy chủ, hậu hữu Sơn loan  
Đại hà dẫn mạch, hồng kỳ trấn quan  
Hình thế tương hợp, chủ khách tương hoàn  
Huyệt tại trung phúc, thế xuất cao quan  
Vô đa văn thiếu, danh quán chiêu ban

### Sơn Minh (Ứng Hòa)

- Đệ nhất: Xà Kiều Phong

Sơn Minh Xà Kiều, hình như phượng vũ  
Giang lưu thoát tung, tình phong lạc như  
Thiên thế dung tâm, địa khí anh ngũ (14)  
Hồ bão loan đầu, Long toàn cung thủ

*Khanh tướng thời sinh, khả văn khả vũ  
Vị liệt thai dài, danh cao sụy phủ*

Đệ nhị: Lưu Khê Phong

*Sơn Minh Lưu Khê, án chỉnh sơn tê  
Qui tãng bích động, hoa thổ kim chi  
Sơn Thủy loan cung, Long Hồ giao thi  
Âm lai dương thụ, huyết tủng tả y  
Thế xuất khanh tướng, phúc lộc trùng lai*

Đệ tam: Đông Phí Phong

*Sơn Minh Đông Phí, Long Hồ giao ti  
Tứ Thủy nhập hoài, bát thần vệ khí (15)  
Tam cấp mạch sinh, ngũ thốn Sơn trì (16)  
Huyết tại thừa dư, chú dăng khoa sĩ  
Vị liệt công khanh, phúc lộc phú qui*

Đệ tứ: Tảo Khê Phong

*Tảo Khê chân Long, hình thể sung dung  
Long bàn Hồ hóa, Thủy tạn Sơn cùng  
Đại Khê dẫn mạch, bình địa sinh phong  
Tam thai hoàn trì, chủng Thủy triều cung  
Thiên trung viên tọa, thế thượng hầu công  
Đại đại phú qui, phúc lộc xương Long*

Đệ ngũ: Dương Khê Phong

*Dương Khê chủ địa, hình thể khả quan  
Sơn đình Thủy tụ, Hồ cứ Long bàn  
Tiền phân tam Thủy, hậu ứng quân Sơn  
Tả hữu dăng đôi, chủ khách tương hoan  
Hoa tâm khả hạ, thảo vĩ khả an  
Thế xuất khanh tướng, phú qui bình an*

Đệ lục: Đông Dương Phong

*Sơn Minh Đông Dương, thế giáng bình dương  
Long vệ tống mạch, Hồ bão triều đường*

Kỳ cổ bài liệt, hình thế la trương  
Sơn tông Thủy đảo, bút giá Long bàng  
Thế xuất khoa giáp, vi cận quân vương

Đệ thất: Tử Dương Phong

Sơn Minh Tử Dương, thế chĩnh hình ngang  
Thủy đàm Long khẩu, Sơn giục Hồ giương (trương)  
Thủy triều Sơn bão, thái án châu trang (17)  
Khí Thủy dư tức, huyết tại trung trường  
Thế xuất khanh tướng, cận hầu quân vương  
Nhược thủy viên nữ, nữ phát phi hoàng  
Nam nữ toàn mĩ, phú qui vĩnh xương  
Hiên nhận bất thực, khủng sinh bất thường  
Nhu nhậm giả huyết, tất thụ tai tương

Đệ bát: Đạo Tú Phong

Sơn Minh Đạo Tú, Long hoành Hồ cổ  
Hình thế bài nha, khí mạch ngưng chú  
Hữu Sơn bão triều, tư giang triển hộ  
Thủy nội ấn phù, đường tâm khí tụ  
Huyết tại tôn sơn, thời sinh tế phụ  
Nhược tại Càn Sơn, phát vương phi phụ  
Thuận nghịch lưỡng thủ, nam nữ câu ưu

Đệ cửu: Sơn Minh Phong

Sơn Minh khí trung, Long Hồ phù cung  
Đại giang chiết Thủy, bình dương lai tung  
Hoa khai đóa đóa, tinh kiện trùng trùng (18)  
Khí tàng thảo vĩ, huyết tại viên trung  
Chu phát khanh tướng, đại đại vô cùng.



Dịch:

## HÀ ĐÔNG

### Thanh Oai

#### 1) Cuộc đất Thanh Oai

Ở áp Thanh Oai, hình thế lạ lùng  
Thủy lưu tứ vượng, án hợp ba bên  
Mạch kết bên hữu, khí tựa bên tả  
Mặt trước có quan, mặt sau có quí  
Sớm chiếm khôi khoa, phúc lộc mãi mãi  
Nên phòng mạch đứt, không con nối dõi

#### 2) Cuộc đất Cao Xá

Thanh Oai Cao Xá, đất có quí Long  
Nước khe dẫn mạch, chảy vào bình dương  
Hố có Hoa Cái, Long hợp thiên tinh  
Sơn Thủy hòa hợp, khí thế dồi dào  
Hà tu đến biển, Long Hồ ôm vòng  
Chủ khách đều tốt (19), tả hữu hộ tông  
Văn chiêm khoa giáp, võ quyền binh hung  
Giàu sang phúc thọ, thêm lập kỳ công

#### 3) Cuộc đất Võ Lăng

Thanh Oai Võ Lăng, hình thế khá tốt  
Tả Sơn trườn xuống, hữu Thủy ngược lên  
Minh Đường ẩn ngọc, tiền án xinh xinh  
Thủy gấn đan dệt, Sơn xa chập chùng  
Thổ tinh chiếu xuống huyết tốt rõ ràng  
Nếu mà nhận ra, đỗ đạt liên khoa

#### 4. Cuộc đất Cổ Hoạch

Thanh Oai Cổ Hoạch, hình ngắn núi dài  
Thế xuống hữu cung, mạch sinh tả giác  
Bút núi đùn mây, núi như dát ngọc  
Thủy khẩu hữu sinh, núi tả ngoẹo ngoắt

Cờ trống phân minh, thành quách la liệt  
Văn đồ khô khoa, võ lên tướng ngạch  
Thế trong dấu đẹp, hình ngoài bức bách  
Minh đem họa đến, tự tạo nghiệt ra

5) Cuộc đất Đại Định

Thanh Oai Đại Định, tung tích dị kỳ  
Long Hồ biến hóa, khách chủ chiều nhau  
Tiêu Thủy dẫn mạch, bình dương sinh phong  
Núi thuận núi nghịch, nước chảy nước vòng  
Núi đôi điệp điệp, sông hồ trùng trùng  
Trâm hốt khuê nhọn, bút đẹp dựng lên  
Khí lưu thông thả, huyết ẩn giữa vùng  
Hữu có cái huyết, khí lưu mạch âm  
Nữ làm hậu phi, phú quý vô cùng

6) Cuộc đất Kim Bài

Thanh Oai Kim Bài, đôi phụng bay lại  
Núi trẻ sánh đôi, "lục tử" hướng vào  
Hình trờng tương ứng, thế trong tiếp lai  
Huyết tâm khí tụ, dầu rồng sao soi  
Chủ khách mừng rõ, Sơn Thủy hòa hài  
Huyết cư ở đầu, mai táng không sai  
Vô dự khanh tướng, văn dự khoa đài

7) Cuộc đất Bối Khê

Cuộc đất Bối Khê, hình như rắn bò  
Sơn Thủy đan dệt, Long Hồ phô bày  
Bút giương dây đất, bình dương hiện oa  
Hà tu ngăn nước, sa ôm cánh ve (thiên dục)  
Thế xuất khanh tướng, đời đời vinh hoa

8) Cuộc đất Sinh Quả

Sinh Quả Thanh Oai, có thế đất lành  
Bạch Hồ kéo Long, Thanh Long quyển hổ

*Khí ẩn gò cao, tiểu kê khóa kín  
Sơn thủy bát hoán (lộn xộn), tiền tài lương hạ (?)  
Sớm chiếm đầu băng, rạng danh mãn nguyện  
Chỉ hiềm nước ngược, cuối cùng cũng nên*

9) Cuộc đất Bảo Đà

*Thanh Oai Bảo Đà, hình thế rất đẹp (mị thi = đẹp  
và thiêng)*

*Đại giang ôm vòng, tiêu thủy hội tụ  
Lục Long châu báu, lưỡng Phượng bay chào  
Vân tinh làm án, gôi cao là gò  
Huyệt tại giữa đầu, dư khí tựa vào  
Thế xuất công hầu, hào kiệt giúp đời  
Danh lừng Hồ tướng, oai trùm thiên hạ  
Táng vào Long dịch, nữ phát vương phi  
Nam đỗ đầu băng, phát đạt khôn bàu!*

**Chương Đức và Mỹ Đức**

1) Cuộc đất Vinh Lữ

*Chương Đức Vinh Lữ, mạch lạ gần chùa  
Bốn bên núi dựng, nước chứa gần xa  
Huỳnh đệ cùng đỗ, vua tôi vui hòa  
Huyệt nằm thông thả, thi chiếm khô khoa  
Cả đời vô sự, hưởng của trời cho*

2) Cuộc đất Cống Khê

*Chương Đức Cống Khê, hình thế khá kỳ  
Bốn bên núi vãi, sông suối hội về  
Long Hồ trùng điệp, chủ khách mừng nhau  
Sa như trâm hốt, Thủy như nghiên mực  
Núi cao nghĩ ngơi, phú quý miễn bàn  
Nam phát võ tướng, nữ phát vương phi  
Nam nữ đều sang, phúc lộc đời đời*

### 3) Cuộc đất Thanh Áng

*Chương Đức Thanh Áng, có hình lưỡng Long  
Sông lớn ôm khí, Ngọc nữ (chỉ cho huyết trường)  
hoài thai*

*Long Hồ châu vãi, hình thế phô bày  
La liệt thành quách, gân xa lâu dài  
Chủ khách vui vẻ, Sơn Thủy hòa hài  
Minh Đường tiếp Thủy, ngàn vạn án dài  
Võ hàng tướng soái, văn hàng khoa đài  
Đại địa cực quý, quả quyết không sai*

### 4) Cuộc đất Chi Nê

*Cuộc đất Chi Nê, núi riêng một cõi  
Long Hồ muốn gân, mạch ẩn khí tụ  
Thượng phân hạ hợp, tá giao hữu ngọt (chỉ cho  
thuy)*

*Hồng Hồ mang ấn, phong sinh Long đầu  
Khí kết hoa tâm (lòng huyết), huyết có dạng như  
Khí xuất công khanh, sĩ làm tể tướng*

### 5) Cuộc đất Lai Tảo

*Chương Đức Lai Tảo, địa hình cũng tốt  
Khí bốc mù mịt, mạch như rắn trườn  
Bình dương sơn vòng, đại hà nước ôm  
Chu khách chiêu nhau, Long Hồ ôm nhau  
Huyết giữa Minh Đường, chữ không ở đầu  
Thế xuất công khanh, phu quý dài lâu*

### 6) Cuộc đất Tiêu Ứng

*Chương Đức Tiêu Ứng, phượng bày đôi cánh  
Nước tụ nồm nượp, Sơn đến rắn rắn  
Vạn nước ngàn non, giãng ngang bữa dọc  
Ngọn co khí đầy, hoa tâm ấy huyết*

Văn võ phát vinh, tam công cực phẩm  
Phú quý vẫn lo, đời đời chẳng nghỉ

7) Cuộc đất Liễu Nội

Cuộc đất Liễu Nội, xem cũng rất qui  
Núi hữu phát tướng, núi tả phát giàu  
Nước luôn đầy đủ, núi dày khắp nơi  
Huyệt đóng ở ngực, võ được phong hầu  
Nữ phát vương phi, giàu sang rất mực  
Bàng huyết cũng lành, Thanh Long mang án  
Tước (chu tước) có tam thai, sĩ đến tam công

8) Cuộc đất Tràng Cốc

Địa danh Tràng Cốc, hình như phượng hoàng  
Trong ngoài cơ trống, trước đôi sau sông  
Long Hồ ôm nhau, chủ khách rục rờ  
Bình nguyên nước mầu, gò cao khí ẩn  
Thế phát vô tướng, ngôi đến công hầu

9) Cuộc đất Yên Ninh

Chương Đức Yên Ninh, khí tụ long đình  
Tả hữu quanh lại (hướng vào nhau), ẩn Hồ sao Long (20)  
Sơn tụ Thủy đình, khách đến chủ nghênh (tiếp)  
Huyền Vũ ứng sau, Chu Tước châu trước  
Huyệt ở nơi đầu, công hầu phát sinh  
Đời đời tướng võ, lại thêm đông người

10) Cuộc đất Do Lễ

Chương Đức Do Lễ, chân Long ở đây  
Rừng già núi ôm, đầm sâu nước chảy  
Sông nhỏ giúp long, sông lớn bồi khi  
Long Hồ phô bày, núi non mừng rỡ  
Huyệt trong khu vực, công hầu song song  
Phú quý vẫn lo, có thể toàn mĩ

11) Cuộc đất Chúc Sơn

*Chương Đức Chúc Sơn, Long Hồ hồi hoàn*

*(trở lại và cùng hướng vào nhau)*

*Trước có bến nước, sau có núi vòng*

*Sông to dẫn mạch, cờ hồng trấn quan*

*Hình thế cùng hợp, chủ khách cùng chào*

*Huyệt ngay giữa bụng, thế xuất cao quan*

*Vô nhiều văn ít, danh quán nhân gian*

**Sơn Minh (Ứng Hòa)**

1) Cuộc đất Xà Kiều

*Sơn Minh Xà Kiều, hình như phụng múa*

*Nước chảy bốn bên, đỉnh núi như nhũ*

*Một vùng chứa huyệt, khi lưu rộng rãi*

*Hồ uốn vòng quanh, Long như vòng tay*

*Phát sinh khanh tướng, cá văn lẫn võ*

*Bước lên lâu đài, danh cao trướng phủ*

2) Cuộc đất Lưu Khê

*Sơn Minh Lưu Khê, Sơn án chỉnh tề*

*Rùa ẩn động biếc, hoa nhả kim chi*

*Sơn Thủy ôm vòng, Long Hồ giao thoa*

*Âm đến Dương tiếp, huyệt nương tả Long*

*Thế xuất khanh tướng, phúc lộc vô song*

3) Cuộc đất Đông Phí

*Sơn Minh Đông Phí, Long Hồ "bắt tay"*

*Bốn Thủy hướng vào, tám thần giữ khí*

*Ba bước có mạch, năm thôn (tác) núi chặn*

*Huyệt vùng dư khí, chủ phát quan văn*

*Tước đèn công khanh, phúc lộc phú quý*

4) Cuộc đất Tào Khê

Tào Khê chân Long, hình thế sung dung (dồi dào)  
Rồng nằm, cọp ẩn, Sơn Thủy mệnh mông  
Sông suối dẫn mạch, đất bằng sinh phong  
Núi dựng Tam thai, sông suối triều cung (hướng về  
Minh Đường)

Giữa như vườn ngói, tước vị hầu công  
Đời đời phú quý, phúc lộc xương long

5) Cuộc đất Dương Khê

Đất này Dương Khê, hình thế khá đẹp  
Sơn dừng Thủy tụ, rồng nằm cọp ẩn  
Nước trước chia ba, núi sau ứng hợp  
Tả hữu cân đối, chủ khách vui mừng  
Mai táng huyết này, trong ngoài yên ổn  
Thế xuất khanh tướng, phú quý bình yên

6) Cuộc đất Đông Dương

Sơn Minh Đông Dương, nằm giữa bình nguyên  
Long hộ tổng mạch, hổ ôm Minh Đường  
Cờ trống phò bày, hình thế lưới giăng  
Núi theo sông đến, bút dựng Long nằm  
Đất sinh khoa giáp, được gấn quân vương

7) Cuộc đất Tử Dương

Sơn Minh Tử Dương, hình thế đàng hoàng  
Đầm nước Thủy khấu, Sơn giục Hổ giương  
Nước châu núi ôm, án sơn sinh châu  
Thủy khí điều hòa, huyết tại trong ruột  
Thế sinh khanh tướng, được gấn quân vương  
Huyết như nỏ vũ, nữ phát vương phi  
Nam nữ đều tốt, phú quý vinh xương

Nhận huyết không rõ, sinh chuyện không lành  
Táng nhâm huyết giả, đất chịu tai ương

8) Cuộc đất Đạo Tú

Sơn Minh Đạo Tú, Long hồi Hồ hồi  
Hình thể răng nhe, khí mạch ngưng đọng  
Bạch Hồ châu vào, nước tả lượn theo  
Án phù treo trong, Minh Đường khí tụ  
Huyết tại phương tốn, đất làm tể tướng  
Nếu tại phương Càn, đất sinh vương, hi  
Long Hồ thuận nghịch, nam nữ âu lo

9) Cuộc đất Sơn Minh

Khí lành Sơn Minh, Long Hồ ôm vòng  
Đại giang phân nhánh, chảy vào bình dương  
Đất đẹp gò gò, khí đẹp lớp lớp  
Khí đủ cỏ cây, huyết đóng minh đường  
Chủ phát khanh tướng, đời đời giàu sang

**Chú thích:**

(1) Tứ Vượng: Thủy trong âm trạch tính theo vòng Trường Sinh. Nếu Trường sinh khởi thuận từ Dần Thân Tị Hợi, thì phương Đế Vượng (Vượng) sẽ là Ngọ, Tí, Dậu, Mẹo.

Tam qui: Chỉ có Án nằm ở vị trí tam hợp với Thủy. Ví dụ, Long Tọa Tí hướng Ngọ, thì Án phải ở hướng Ngọ (vì Án có thể là Chu Tước), dùng Huyền Không Ngũ Hành xác định vòng sao Trường Sinh, ta sẽ thấy Ngọ là một trong tam hợp của Dần Ngọ Tuất.

(2) Thần đồng tiền lập, Quỷ sứ hậu tỳ: Chỉ cho Quan và Quỷ, đứng liền kề phía sau Chu Tước và Huyền Vũ.

(3) Riêng trường hợp này ta hiểu đó là Cầm và Diêu, đứng liền kề sau Bạch Hổ và Thanh Long. Diêu có nghĩa là sao.

(4) Hà Tu: Trong cuộc đất có huyết tốt, thường có hai ngòi nước chảy từ huyết ra đến búa (hợp ra), giống như hai Râu Tôm



(hà tu).

Ngưu giác: Thanh Long và Bạch Hổ cân phân, cong vòng giống như hai sừng trâu (ngưu giác). (Loan: cong vòng cung; một vùng núi có dạng cong như sừng trâu).

(5) Hoa tâm: trường hợp này nên hiểu là huyết; hạ: hạ huyết, mai táng.

(6) Đường Tâm: giữa Minh Đường. Đường tâm tích ngọc = Huyết nằm ở giữa Minh Đường.

(7) Sang: là một loại vũ khí nhọn. Đóm sang: ngọn núi hơi thấp và nhọn để đối trị với “bút giá sâm vân”.

(8) Song đồng: hai đứa trẻ. Đây chỉ là 2 ngọn núi nhỏ nằm phía trước Minh Đường đó là Chu Tước và Quan; hoàn tri = núi vòng lại, hướng về.

Lục tử: Sáu người con. Nhập hoài: vào bụng. Thanh Long kèm theo Diệu, Bạch Hổ kèm theo Cầm; (Chu Tước kèm theo Quan, đây là Song Đồng) Huyền Vũ kèm theo Qui. Sáu bộ phận này có khuynh hướng chầu vào huyết (nhập hoài).

(9) Thiềm tâm: Thế huyết có dạng “oa” giống như hình con cóc.

Long não: bên trong đầu rồng – Rồng từ xa bay lại (lai long), nơi để chia 2 nhánh tả Long hữu Hổ, nơi đó thường được ví là Long Thủ (đầu rồng), ẩn bên trong Long Thủ là Long não. “Long não tinh tãi”, chỉ cho gò đất trên đầu rồng có vẻ “khí tượng”, đó là một “point remarquable” (điểm nhấn) để các nhà phong thủy ước lượng...

(10) Viên: khu vực. Trong thiên văn người ta chia ra “3 viên” chính: Tử Vi Viên, Thái Vi Viên và Thiên Thị Viên. Ngoài ra, còn có một “tiểu viên” đó là Thiểu Vi Viên. “Viên phụ giáng thế” ám chỉ địa cuộc này rất linh hiển vì có thiên tinh chiếu dọi. “Viên phụ” là khu vực có nhiều gò đồng hình như cờ, trống, chiêm, ấn...

(11) Xem chú thích (8)

(12) Long dịch: Long đình dịch: nơi rồng dừng lại – Địa thế

ấy uy nghi khí tượng, kỳ vĩ và trầm mặc.

(13) Âm Sơn, Dương Sơn: Âm chỉ cho bên hữu, Dương chỉ cho bên tả (trái).

(14) Thiên thế: một địa cuộc ứng với một thiên khu trên trời. "Thiên thế dung tâm" chỉ cho nơi có huyệt tốt.

Anh ngũ: sáng sủa, tỏ rõ.

(15) Tứ thủy: nước bốn phương hội tụ lại, có khuynh hướng chảy vào.

Bát thần: Thanh Long, Bạch Hổ, Chu Tước, Huyền Vũ kèm theo, Diệu, Cẩm, Quan, Quỷ.

(16) Câu này chỉ cho địa cuộc nơi đó sum mật, ba bức có mạch, năm thốn có sơn. Trong phong thủy người ta thường dùng cách cực tả để gây sự chú ý cho người đọc.

(17) Thai án: một Án sơn thấp (như với vừa tượng hình).

Châu trang: điểm trang bằng ngọc. Đây chỉ là một Án sơn đẹp, cây cối tươi tốt như ngọc.

(18) Câu này chỉ cho cuộc đất ở đó nhiều gò đồi như kỳ cổ án kiếm. Một quý địa.

(19) Chủ, khách: Chủ chỉ cho chính Long (chủ của một địa cuộc).

Khách: chỉ cho các triều Sơn ở xa, chạy tới hay chảy về.

(20) Cuộc đất tốt, có đủ tứ thú, lại có các phần phụ.

## II. BẮC NINH VÀ BẮC GIANG

Tháng 4 năm 1963, Bắc Ninh (diện tích 800km<sup>2</sup>) và Bắc Giang (diện tích 3800km<sup>2</sup>) sáp nhập vào nhau, gọi là tỉnh Hà Bắc. Khoảng năm 1990, hai tỉnh này lại tách rời. Về mặt địa lý và lịch sử hai tỉnh này rất gắn bó với nhau. Để cho tiện, ta vẫn gọi chung là tỉnh Hà Bắc.

Hà Bắc nằm về phía Đông Hà Nội. Một phần đất cũ của Bắc Ninh được nhập vào thành phố Hà Nội, diện tích tổng cộng là 4.500 km<sup>2</sup>, dân số khoảng 2 triệu rưỡi người (1998). Là tỉnh có nhiều danh nhân, nhiều di tích lịch sử và nhiều thắng cảnh nhất của nước ta.

Các núi nổi tiếng như:

- Núi Tiên Sơn: ngọn núi nằm giữa cánh đồng bát ngát của huyện Tiên Sơn (do hai huyện Từ Sơn và Tiên Du ghép lại). Trong núi có ngôi cổ tự Tràng Liên là ngôi chùa cổ nổi tiếng, tục gọi là chùa Láo. Núi cao gần 300 mét - Cựu đô Long Biên nằm ở nơi này (từ thời Hán thuộc) - mẹ của vua Lý Thái Tổ đi lễ chùa Tiên Sơn, "cảm thần" hạ sinh Lý Công Uẩn.

- Núi Tam Sơn: cạnh bên Tiên Sơn nổi lên ba ngọn núi, ngọn chính giữa cao hơn hai ngọn bên, có dạng hình chữ Sơn, xa trông như ba hạt châu. Chân núi có gân như hình Rồng, Rắn, trên đỉnh có 2 cái hang gọi là Long huyết.

- Núi Nguyệt Hằng: còn có tên là Trà Sơn, núi Chè, núi Con Tiên. Núi giống như một thiếu nữ khỏa thân nằm ngửa. Con gái xứ này đa tình đa cảm cũng là việc tất nhiên. Bà Vương phi Đặng Thị Huệ (vợ Trịnh Sâm) tục gọi là Bà Chúa Chè vốn người làng Chè ở đây.

- Núi Lạn Kha: ở huyện Tiên Sơn. Có truyền thuyết rằng, Vương Chất đi đốn củi một hôm vào núi gặp Tiên đánh cờ liền chống búa đứng xem, chừng quay lại thì cán búa đã mục nát. Vương Chất trở lại nhân gian thì con cháu đã trải qua năm đời!

Từ Thức cởi áo chuộc cho tiên nữ cũng xảy ra ở núi này. Đời Lý dựng chùa Phật Tích, đời Trần lập thư viện Lạn Kha tại núi

này. Phía Bắc của núi có chùa Kim Ngưu, nên núi này còn có tên là núi Kim Ngưu với truyền thuyết là Trâu Vàng. Mặt sau của núi là toàn bộ di tích của Man Nương với thiên sư người Thiên Trúc Khuư Đa La. Lại còn có tên là núi Mã Man, hoặc Non Tiên, Non Xi (Xi là một huyết đã bị yếm ở giữa núi theo truyền thuyết của dân gian).

– Núi Lâm Sơn: ở huyện Quế Võ (huyện này là huyện ghép của hai huyện Quế Dương và Võ Giang). Trong núi có chùa Đại Lâm, tục gọi là chùa Dạm rất nổi tiếng.

– Núi Trâu (Trâu Sơn): còn gọi là núi Vũ Ninh nằm cuối huyện Quế Võ. Trên núi có giếng Việt Tĩnh. Về thời Hùng Vương, Thánh Gióng đánh thắng giặc Ân là Thạch Linh tại núi này. Về sau Triệu Đà cũng đặt đại bản doanh ở đây mà chống với An Dương Vương. Đền thờ Thạch Linh và đền thờ Tiên nữ Ma Cô đến nay vẫn còn tại núi này.

– Núi Yên Thế: thuộc huyện Yên Thế giáp với Thái Nguyên cao khoảng 200m, Tổng hành dinh của Thủ lĩnh Hoàng Hoa Thám đóng ở đây.

– Núi Cai Kinh: Cho đến người địa phương cũng không biết núi này trước kia tên là gì. Núi này là nơi phát nguyên của sông Thương một chi nhánh của sông Thái Bình. Năm 1884 ông Hoàng Đình Kinh làm chức Cai đã chiếm núi này làm căn cứ địa chống Pháp. Núi Cai Kinh và ông Cai Kinh có lẽ là “duyên” chăng?

Trên đây là những núi nổi tiếng nhất của Hà Bắc.

Các sông nổi tiếng ở Hà Bắc:

– Sông Thương: Sông Thương tên chữ là Nhật Đức (tên của một ngôi sao tốt) là một phụ lưu của sông Thái Bình. Sông chảy qua giữa hẻm của hai núi Cai Kinh và Bảo Đài. Từ thị xã Bắc Giang sông chảy theo hướng Đông Bắc – Tây Nam làm ranh giới giữa hai huyện Lục Ngạn và Yên Dũng. Về hữu ngạn sông Thương có suối Giai và suối Tiên Hồ, ngoài ra còn có suối Mồ Phiến, sông Rống, sông Đáp Cầu (tức là ngòi Đa-Mai).

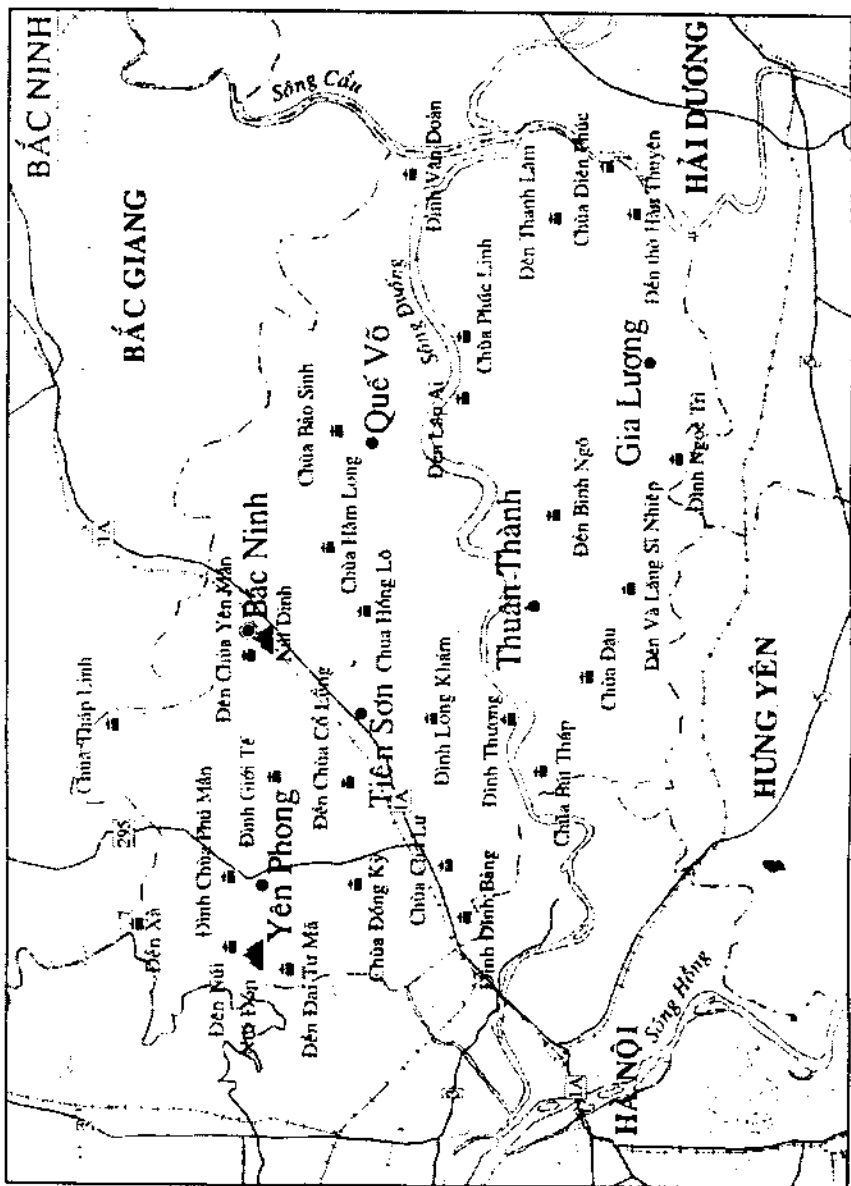

Bản đồ trích trong "Non Nước Việt Nam" (của Tổng Cục Du Lịch)

Những sông nhỏ này đã “góp rất nhiều công” chống Nguyên Minh và cả quân Thanh nữa. Ngòi Đa Mai lúc nào cũng đổ Ngòi này đổ vào sông Thương nhưng nước không chịu hòa tan, chảy chung một sông nhưng phân ra hai màu riêng biệt. Dân gian có ca dao:

*Sông Thương nước chảy hai giòng  
Đèn chong hai ngọn anh trông ngọn nào*

Bên tả ngạn sông Thương có sông Hóa, suối Nghe, suối Ren, suối Nỗ Phiền...

- Sông Lục Nam: còn có tên là Minh Đức phụ lưu của sông Thái Bình, phát nguyên từ Đình Lập (Lạng Sơn) chảy qua các huyện Sơn Đông, Lục Ngạn, Lục Nam, Yên Dũng (của Hà Bắc) dài lối 150 km, sau đó hợp với sông Cầu và sông Thương làm thành sông Thái Bình. Sông Lục Nam rất sâu và không triển dắc, tàu thuyền có thể lên đến Bảo Đài. Lục Nam là sông đẹp nhất Việt Nam.

- Sông Cầu: còn có tên là Nguyệt Đức, Như Nguyệt, còn có tên là Phú Lương. Sông Cầu cùng với nhiều chi lưu của sông này nổi danh trong lịch sử và văn chương.

- Hồ Cấm Sơn: Đây là một hồ rất lớn. Về mùa khô diện tích hồ khoảng 26km<sup>2</sup>, về mùa mưa hồ nước đầy, diện tích mặt hồ rộng đến 30km<sup>2</sup>, trông như một cái biển. Hồ nằm phía Đông - Bắc của tỉnh, giáp với Lạng Sơn, thuộc huyện Lục Ngạn - Bờ hồ là chân các ngọn núi trùng điệp. Hồ còn là nguồn kinh tế quan trọng bao đời của Lạng Sơn và Bắc Giang.

Hà Bắc là tỉnh có nhiều sự kiện lịch sử đứng vào hàng đầu của lịch sử nước nhà. Từ dị nhân, danh nhân, quân, thần, tá, sứ, vương phi, hoàng hậu, thái tử, công chúa cho đến các huyền thoại, giai thoại, văn chương, tôn giáo chính trị không sót mặt nào. Nơi đây có rất nhiều di tích lịch sử, lăng mộ, điện miếu, chùa chiền, đạo quán như, sự tích Kinh Dương Vương (cách nay gần năm ngàn năm) ở thôn Á Lữ (huyện Thuận Thành), rồi đến di tích Lạc Long Quân, Âu Cơ, Thánh Gióng (Trâu Sơn - Tiên



Du), anh em Nghiêm Xá, Cao Vũ, rồi Thục, Triệu đánh nhau ở Trâu Sơn để cho Luy Lâu, đối diện với Phiên Ngung, Thương Ngô. Trận tuyến trên sông Như Nguyệt của Lý Thường Kiệt đánh Tống (1076), các phòng tuyến Sa Lý, Động Bản, Bình Nội (để ý các từ Sa, Động, Bình... là những từ trong chiến tranh) của Trần Hưng Đạo phá quân Nguyên; trận tuyến Cần Trạm, Xương Giang, Đa Mai của quân Lam Sơn đánh Minh (1427); trận tuyến Xương Giang, Tam Tầng của quân Tây Sơn do Đô đốc Phan Văn Lân và Tư mã Ngô Văn Sở (1788). Đầu năm Kỷ Dậu (1789) hai Đô đốc Lộc, Tuyết chặn đánh quân Thanh trên đường rút lui của chúng không còn manh giáp. Từ năm 1873 đến năm 1913 các tướng Nguyễn Cao, Cai Kinh, Đề Thám lập căn cứ chống nhau với Pháp.

Và trên lãnh vực ngoại giao, nơi này cũng là nơi tiếp xúc các sứ thần phương Bắc.

o0o

### III. TÂY ĐÔ VÀ HỒ QUÍ LÝ

#### I. HỒ QUÍ LÝ

Một chính trị gia lỗi lạc của thập niên đầu thế kỷ XV... Người huyện Quỳnh Lưu (Nghệ An). Trong triều ông rất có thể lực.

Hoàn cảnh Hồ Quý Ly đối với các vua Trần bấy giờ cũng giống như Trần Thủ Độ đối với hoàng tộc nhà Lý ngày trước.

Dưới triều Trần Nghệ Tôn, Hồ Quý Ly làm đến chức Khu Mật Đại Sử tước Trung Tuyên Hầu, kết duyên cùng Huy Ninh công chúa. Đến thời Trần Phế Đế ông thăng đến chức Thống Chế Đô Hải Tây, lên làm phụ chính Thái Sư. Năm 1400 ông bỏ Trần Thiệu Đế, tự mình lên ngai đặt quốc hiệu là Đại Ngu. Ông làm vua chưa đầy một năm thì nhường ngôi cho con thứ là Hồ Hán Thương và ông giữ chức Thái Thượng Hoàng nắm cả quyền hành trong nước.

Trong vòng bảy năm nhà Hồ cải cách rất nhiều trong công



cuộc phục hưng quốc gia.

Trước hết Hồ Quý Ly đã chinh đốn lại mặt võ bị, lập những phòng tuyến hào lũy chạy dài từ tả Ngạn sông Hồng lên Hải Dương dài 400 km.

– Cải cách về chính trị, thuyên chuyển và trọng dụng nhân tài dựa theo chính sách tự cứu.

– Cải cách văn học dùng trực tiếp chữ Nôm thay cho chữ Hán ngay trong việc hành chính.

– Thay đổi ruộng đất theo một tiêu chuẩn cấp phát cho người không có ruộng và miễn thuế gọi là chính sách quân điền.

– Phục hưng nền kinh tế bằng cách in tiền giấy.

– Ban hành những đơn vị đo lường.

– Thi cử có chế độ, thêm vào môn toán pháp trong các kỳ thi.

– Lập viện y tế công cộng.

Và còn rất nhiều chính sách cải cách nữa. Qua những việc cải cách đó, ông cho mở rộng đất về phương Nam, bắt vua Chăm phải nạp đất Chiêm Động, Chiêm Lũy đến giáp Sa Huỳnh...



Cửa Nam thành nhà Hồ (Vinh Lộc, Thanh Hóa) (Tài liệu của NXB KHXH)

Một số thần tử nhà Trần bấy giờ chạy qua Kim Lăng cầu cứu nhà Minh, tạo điều kiện cho nhà Minh có cơ để xua quân qua nước ta.

Tháng 4 năm Bính Tuất 1406 quân Minh ào ạt kéo vào nước ta như vỡ bờ. Qua một năm chiến đấu với quân Minh, cha con Hồ Quý Ly bị bắt (1407) đưa về Kim Lăng.

## 2. TÂY ĐÔ VÀ PHONG THỦY HỌC

Năm Đinh Sửu 1397, Hồ Quý Ly bắt đầu cho xây thành Tây Đô ở Thanh Hóa. Vì đất nước ta bấy giờ đã đến giáp Quảng Nam, Thượng thư Bộ Lại Đỗ Tĩnh lãnh trách nhiệm làm việc này. Thành xây xong đúng bốn năm rông mới xong. Thành tọa lạc ở động Ân Tôn xưa kia là các ấp Hoa Nhai, Phương Nhai, Tây Nhai, Đông Môn. Bốn mặt thành đều lót đá xanh, bằng và đứng thẳng. Phía cửa Nam đá chất cao như cửa Châu Tước ở thành Thăng Long, trên dựng lầu cao chín tầng. Chung quanh bốn cửa đều trồng đá xanh làm nền, lát gạch nung vuông.

Trong thành có núi Thọ Kỳ có hồ Dục Tượng, phía ngoài chân thành rộng 36 tấc cùng làm đường đi, một dòng nước bao quanh bốn mùa xanh biếc, bốn cửa đều có cầu đá bắc vào. Mở cửa phía Nam, một con đường rộng chạy thẳng đến Đốn Sơn, dài vài dặm lát bằng đá hoa nên gọi là Hoa Nhai. Cửa Tây thông thẳng đến núi Thọ Đôn, qua Cẩm Thúy, chạy thẳng đến Ai Lao.

Cửa phía Đông thông thẳng đến các núi Bảo Sơn, Trác Sơn, qua các huyện Quảng Bình, Thạch Thành, có thể thông đến đạo Sơn Tây. Bên tả có nhà tù, có đường nhỏ dẫn đến các núi Cù Đông, Yên Luân, nhắm về hướng Bắc ra đến huyện Phụng Hóa, qua Quyết Độ rồi thẳng đến thành Đông Quan.

Ở cửa Bắc thì có núi Cẩm Bào, Xuân Án chạy dài, phía sau lại có một dòng suối sâu bao vòng.

Phía tả thành, từ chân núi Biện Sách ngang qua các núi Đinh Bút Cổ Diệp, dọc theo sông Bái chạy thẳng đến núi Đốn Sơn ở hướng Nam. Phía hữu thành có quận Hoàng Sách, ven bờ

sông Mã chạy đến núi Ân Tôn ở hướng Đông. Hai phía tả hữu đều dài đến vài vạn trượng. Kể về đại thế thì có sông Bái ôm phía Đông, sông Mã áp phía Tây, lại có sông Lương hơi nhỏ chạy từ Ai Lao sang thọc thẳng về hướng thành. Hai ngọn Sát Sơn và Hoa Sơn đối diện nhau làm thành then khóa. Bên tả, phía trong một lớp núi là Hồng Lĩnh, Mông Cù, bên hữu phía trong một lớp là Thúy Đại, Đồng Cổ. Phía ngoài một lớp là Lôi Dương, Đông Sơn, Nông Cống, Ngọc Sơn. Các dãy núi ấy vòng bọc bao quanh như triều phục.

Đó là thành Tây Đô, sử gọi là thành nhà Hồ, dựa trên một cuộc đất phát vương, cuộc đất đó nằm trên phủ Quảng Xương.

Trước mặt thành có một dãy núi bao quanh gọi là Cung Sơn, vì núi giống hình cái cung, tượng trưng cho uy lực. Thành rộng 5 km<sup>2</sup>, mỗi tháng vua Hồ ngự vào một lần.

Khi thành xây xong, tướng Trần Khát Chân là đại thần của nhà Hồ mà lại là người có lòng trung với nhà Trần, không muốn để nghiệp của nhà họ Hồ lâu dài, mà ông là người tinh thông địa lý, nên tâu với vua rằng: “Bệ hạ chọn đất vàng xây thành này hay lắm, phía trước có Cung Sơn làm tiền án, thiết tường cung mà không có tên cũng như vua không có uy, vậy theo ý thần nên đắp một đường ngay trước Cung Sơn chạy thẳng đến trước Tây Đô như một mũi tên. Có cung, có tên mới đủ vẻ hùng tráng của đức thiên tử.

Đường ấy thần sẽ đặt tên là “Tiền Lộ”.

Nhà vua nghe theo lời Trần Khát Chân. Đó là Trần Khát Chân dụng ý yểm Tây Đô và Cung Sơn.

Đứng về mặt phong thủy học mà nhận xét thì việc làm “Tiền Lộ” đó rất tệ hại.

- Trước nhất mũi tên ấy thọc thẳng ngay diện vua. Mũi tên lại đã được giăng sẵn rồi, chỉ cần bay ra thôi. Ý nghĩa tượng trưng cho sự gấp gáp và nguy hiểm.

- Trong phong thủy học một cuộc đất kết phải có tiền án hậu Chấm (trước án, sau gối): có Án sơn trước mặt thì phía sau

phải có Chấm sơn mới đúng. Chấm sơn đã có rồi thì cần gì phải tiền lộ nữa.

- Từ khi bắt đầu xây thành Tây Đô cho đến khi Bình Định Vương Lê Lợi lên ngôi là 30 năm. Đất Thanh Hóa phát vương. Tây Đô ở Thanh Hóa nhưng Lê Thái Tổ không ngự ở đây mà ngự ở Đông Đô (Thăng Long).

#### IV. ĐẤT LAM SƠN VÀ LÊ LỢI

Ngay từ thế kỷ thứ III trước công nguyên, Thanh Hóa đã thuộc về nước Âu Lạc của Thục An Dương Vương rồi. Vị trí Thanh Hóa từ đời Lý, Trần về sau hình thế không thay đổi. Bắc giáp Sơn La, Hòa Bình, Ninh Bình (có đèo Tam Điệp làm ranh giới), Tây giáp Lào, Đông giáp biển, Nam giáp Nghệ An, diện tích độ 11 ngàn cây số vuông. Chỉ trừ mặt biển, còn vòng cung từ phía Bắc sang đến phía Tây, Tây - Nam hoàn toàn núi non trùng điệp. Có hai con sông lớn là sông Mã và sông Chu phát nguyên từ Lào chảy sang. Nhìn tổng thể tỉnh Thanh Hóa như một vương miện, đầu quay về phía Tây Bắc, miệng hướng về biển Đông. Đây là một tỉnh có nhiều phát tích đế vương: Tiền Lê, Hậu Lê, nhà Hồ, chúa Trịnh, chúa Nguyễn (tất nhiên sau này kéo dài đến vương hệ Nguyễn Gia Miêu. Gia Miêu là một làng của tỉnh này). Tỉnh này cũng là nơi có nhiều tiềm năng du lịch nổi tiếng như biển Đồ Sơn, động Hồ Công, núi Hàm Rồng. Ai có lòng hoài cổ thì viếng Tây Đô và Lam Kinh. Thanh Hóa còn là những nơi lưu lại kỷ niệm của các nhân vật lịch sử như đền Bà Triệu, thành nhà Hồ, đền Độc Cước (chỉ cho vị anh hùng dân gian một giò từng đánh giặc trên biển và đất liền), đền Cô Tiên, di tích Lam Sơn...

1. ĐỊA THỂ LAM SƠN: Lam Sơn nay thuộc xã Xuân Lam, huyện Thọ Xuân, tỉnh Thanh Hóa, nằm về tả ngạn sông Chu cách thị xã Thanh Hóa khoảng 50km, dưới Bái Thượng 3km. Ngay tại thị xã có thể theo sông Mã tiến về đến ngã ba sông, rồi theo dòng sông Chu đi đến nơi, hoặc theo tỉnh lộ cũng đi đến Lam Sơn.

Lam Sơn, phía trên tiếp giáp miền thượng Thanh Hóa với những núi rừng bạt ngàn, đó là vùng hoạt động của nghĩa quân trong thời chống quân Minh. Xứ này nhiều rừng thưa, đồi núi chen kẽ nhau, chia ra những cánh đồng chật hẹp. Phía Tây Bắc có ngọn núi Dầu, núi đó chính là núi Lam Sơn ngày trước. Trên núi có rất nhiều cây chàm màu lam. Bên kia làng Như Áng có núi Đồi Đá. Đây là ngọn núi cao hơn hết cả ngọn núi xung quanh, trên đỉnh có một khoảng đất rộng bằng phẳng, có một cái giếng nhỏ. Núi này là nơi nghĩa binh luyện tập chuẩn bị khởi nghĩa.

2. NÚI CHÍ LINH: Các sử gia Việt Nam khi nói núi Chí Linh thì mỗi người nói mỗi khác. Có người cho núi Chí Linh ở Nghệ An nhưng Trần Trọng Kim thì nói không phải. Đào Duy Anh thì nói đó là núi Pù Rình dọc trại... Vì thế khi khảo cứu vị trí của núi Chí Linh không đủ tài liệu chính xác. Tuy nhiên, trong văn học sử lại có chép 2 bài "Chí Linh Sơn Phú". Một bài của Nguyễn Trãi, và một bài nữa, theo các nhà văn học miền Nam (trước 1975) cho là của Vũ Mộng Nguyên.

Lam Sơn là nơi khởi nghĩa, nhưng ở đất này cũng như ở Lũng Nhai không có bài phú bài văn nào của những tác giả đương thời, riêng Chí Linh được hai bài phú đủ biết Chí Linh quan trọng như thế nào.

3. SƠ LƯỢC VỀ LÊ LỢI: Ông tổ của Lê Lợi là Lê Hối ở thôn Như Áng. Ông Hối sinh ra Lê Đĩnh. Đĩnh sinh ra Tông và Khoáng. Lê Khoáng lấy bà Trịnh Thị Ngọc Phương sinh ra Học, Trừ, Lợi và ba người con gái. Lê Lợi sinh ngày 6 tháng 8 năm Ất Sửu (10/9/1385) tại quê mẹ làng Chư Sơn, huyện Lôi Dương. Ông thông minh khỏe mạnh.

Với số thủ hạ trong trang trại của ông sẵn có hàng ngàn người, năm 1418 ông khởi nghĩa tại Lam Sơn tự xưng là Bình Định Vương, cùng với các tướng Lê Thạch, Lê Liêu, Phạm Văn Xảo. Thắng trận đầu tại Lạc Thủy, năm 1419 ông rút về Chí Linh lần thứ nhất, lấy được đồn Nga Lạc (huyện Nga Sơn) năm 1420 dùng Nguyễn Trãi làm tham mưu. Trong mười năm chinh



chiến rông rã, ông đã ba lần về Chí Linh sau các trận: Ba Lâm, Quang Gia, Bồ Lạp, Nghệ An, Đông Đô, Đông Quan, Cổ Lâm, Tụy Động, Phả Luy, Ai Truy... và cuối cùng là Xương Giang. Năm 1428 ông lên ngôi Hoàng đế, đóng đô ở Thăng Long (Đông đô) đặt quốc hiệu là Đại Việt. Nhà Lê kéo dài 360 năm (1788).

oOo

Trong Lam Sơn Thực Lục có ghi một đoạn: “Nhà vua (chỉ cho Lê Lợi khi chưa khởi nghĩa) đi gặp đến sách Quân Đội, huyện Lôi Dương thấy một thẻ tre ghi rằng: Thiên Đức thụ mệnh, thế trung tứ thập, số chỉ dĩ định, tích tai vị cập” (Đức trời chịu mệnh, tuổi đến 40, số đã định rồi, tiếc thay chưa kịp). Vua thấy chữ để rất mừng lại theo gặp. Bấy giờ có rông vàng che lấy vua, bỗng thấy nhà sư bảo vua rằng: “Tôi từ Ai Lao xuống, họ Trịnh, tự là Bạch Thạch Sơn Tăng, nay thấy vua khí tượng khác thường, tất có thể làm được việc lớn”. Vua quì xuống thưa rằng: “Mạch đất của đệ tử sang hèn thế nào xin thầy bảo cho biết”. Nhà sư nói: “Xứ Phật Hoàng động Chiêu Nghi có mảnh đất độ nửa sào hình như quả ấn, bên tả có Thái Thất là núi Chí Linh ở Mường Giao Lão, trong có gò Tiên Bàn, lấy Chiêu Sơn xã An Khôi làm Ấn, phía trước có nước Long Sơn, trong đó có nước Long Hồ là đất xoáy ruột ốc (thôn Như Áng)... đem thi thế mà táng ở đó, con cháu có thể phát đến 500 năm...”

## V. THỪA THIÊN – HUẾ

Thừa Thiên là một tỉnh của miền Trung, Bắc giáp Quảng Trị, Tây giáp Lào, Nam giáp Quảng Nam – Đà Nẵng ngăn cách bởi đèo Hải Vân, diện tích áng chừng 5.000 km<sup>2</sup>, dân số 1.100.000 (1998), thủ phủ là thành phố Huế.

Thừa Thiên Huế là tỉnh nắm giữ vai trò quan trọng trong suốt 4 thế kỷ. Hồi chúa Nguyễn Hoàng cùng với Chúa Trịnh để kháng nhau (1626), trung tâm đầu não không phải là Huế bây giờ mà ở Quảng Trị. Đến đời Chúa Sãi (Nguyễn Phúc Nguyên)

mới dời tạm đô vào Thừa Thiên đóng tại Phúc An (cách Huế bây giờ 12 km về phía Bắc). Năm 1636, chúa Thượng (Nguyễn Phúc Lan) mới dời về Huế bây giờ (sự thật chỉ cách Huế chừng vài cây số về phía Bắc), và mãi đến 1683 Chúa Hiền (Nguyễn Phúc Tần) mới định đô đúng tại Phú Xuân (Thành phố Huế).

Nhìn từ biển Đông vào, tỉnh Thừa Thiên có dạng như một con ốc ngọc đang trườn mình vào Nam, thuật ngữ phong thủy gọi đại địa đó là “Hải Loa Thổ Châu” (Ốc nhà ngọc). “Viên ngọc” ấy chính là thành phố Đà Nẵng ngày nay.

Thừa Thiên có sông lớn là sông Hương dài khoảng 7, 8 chục cây số, do những con suối trên nguồn hợp thành rồi chảy theo hướng Nam-Bắc, đến vùng núi Vung, hợp với sông Hữu Trạch, sông Hương bây giờ rộng ra. Từ Điện Hòn Chén, sông Hương uốn mình chảy về hướng Tây Bắc, đến Nguyệt Biểu nó lại uốn mình chảy về hướng Đông Bắc, ngang qua trước mặt Kinh thành Huế, rồi nhắm hướng Bắc đổ vào đầm Thuận An. Lưu vực của sông rộng đến 300 km<sup>2</sup>. Về phía Nam kinh thành là đồi



Ảnh 24: Sông Hương (ảnh của Bảo Cường)



núi chập chùng, hai bên tả hữu ngạn của sông là những cánh đồng màu mỡ. Tất cả các đền đài lăng miếu của vua chúa triều Nguyễn đều nằm ở vùng này.

Ngoài ra Thừa Thiên còn có nhiều sông nhỏ bắt nguồn từ Trường Sơn chảy xuyên qua vùng đồng bằng miền Bắc của tỉnh rồi đổ vào đầm phá, sông Bồ, Ô Lâu, sông Truồi... Bờ biển của tỉnh dài khoảng 120km, có cảng Thuận An, vịnh Chân Mây (tức Vịnh Cảnh Dương) nước sâu khoảng 20m, rất tiện cho việc thành lập những hải cảng lớn.

Đọc theo bờ biển Thừa Thiên là một cồn cát dài ngót trăm cây số, rộng trung bình khoảng nửa cây số, bên trong Cồn Cát là đầm phá (như phá Tam Giang), nước ở đầm này là nước "xà hai". Cuối đầm dài về phía Nam là một đầm lớn hình "bao tử", tên là đầm Cầu Hai. Từ Bắc đèo Hải Vân đến đầm Cầu Hai có nhiều phong cảnh đẹp như hồ Lập An, bãi Lăng Cô. Toàn bộ Thừa Thiên Huế là một vùng du lịch lớn, có nhiều tiểu cảnh cực kỳ đẹp và lý thú.

Kinh thành Huế thuộc dạng tọa Hợi hướng Tị, thuộc quái Trạch Lôi Tuy, chứ không theo hướng Bắc Nam như thông lệ.

Lăng mộ của các vua triều Nguyễn đều có tính chất phong thủy. Ví dụ như khu ngôi lăng của Minh Mệnh, các nhà phong thủy phải lục lạo cân nhắc suốt 14 năm mới có cuộc đất "Vạn niên cát địa". Ngôi mộ nào cũng dùng công thức "tiền Ấn hậu Chấm, Tả Phụ Hữu Bật". Ở Huế còn có "Cửu đỉnh" và "Cửu Vị Thần công" - Số Cửu là số của phong thủy - Cửu đỉnh có ý mô phỏng theo Cửu đỉnh của vua Đại Vũ bên Tàu thời cổ đại cách nay hơn 4000 năm. Cửu đỉnh bên Tàu tượng trưng cho 9 châu trong thiên hạ bền vững như đỉnh như vạc. Cửu đỉnh của triều Nguyễn đúc vào thời Minh Mệnh trong suốt 3 năm (1835-1837), trên 20 tấn đồng, có tất cả 153 hình nổi (con số chia chẵn cho 9) ghi đủ toàn cảnh nước Việt Nam: sông núi, thực vật, động vật, ghe thuyền, xe cộ, vũ khí... chẳng khác gì một bộ bách khoa. Còn cửu vị thần công là 9 khẩu đại bác đặt tại Kỳ đài và cửa Ngọ môn, nòng cỡ 230mm, mỗi khẩu nặng đến 10

tân, số đồng lầy từ súng của Triều Tây Sơn nấu chảy và đúc lại vào năm 1803. Chín khẩu đại pháo này chưa hề tham dự một trận đánh nào, kể cả binh biến năm Ất Dậu (1885).

Để biết thêm tính chất phong thủy ở Huế, xin giới thiệu dưới đây bài viết của Linh mục Cadière, viết vào năm 1916 dưới tựa đề "La Merveilleuse Capitale", do Diên Chi dịch. Bài nguyên tác đăng trong "Bulletin des Amis du Vieux Huế". Những chữ trong ngoặc đơn do NNP chú thích. Bài dịch của Diên Chi lưu loát, sát nghĩa, nay xin sao lại làm tài liệu "đọc thêm".

## ĐẾ ĐÔ KỲ DIỆU

*Nguyên tác L.Cadière*

*Bản dịch của Diên Chi*

Đế đô kỳ diệu: do là mỹ danh của vua Thiệu Trị dùng để chỉ Huế khi ngài miêu tả 20 thắng cảnh đặc sắc đất thần kinh. Ngài không những chỉ muốn nói đến cái phong cảnh mê hồn nơi kinh thành tọa lạc, giòng "sông Thơm" mỹ miều giữa hai bờ bích ngọc, những ngọn đồi màu hỏa hoàng với rừng thông bao quanh trên đỉnh, những đồng bằng phì nhiêu, những cung điện sặc sỡ hay rêu phong thành quách nâu đỏ, những vọng lâu nghiêm ngặt, những kiêu lương đồ sộ, làng mạc ẩn hiện trong rừng tre rậm rạp, vòm trời chói lọi, dãy núi đằng xa như ôm lấy toàn diện cảnh trí, nơi đó thắm lẩn màu lá cây, xa hơn lại xanh đục màu sữa điểm vàng lung pha tím.

Vị hoàng đế trẻ tuổi đã ca ngợi tất cả thắng cảnh này trong thi ca ngự chế. Nhưng điều quan trọng ngài muốn nhấn mạnh là tính cách huyền bí đã tạo nên vẻ hùng tráng của kinh đô nhà Nguyễn. Chính cái mãnh lực thần kỳ của địa thế Huế đã chiêu tụ những năng lực thiên nhiên và thế giới vô hình. Đó là sức mạnh huyền diệu toát lên từ những hình thể phòng ngự có tính cách thần kỳ, thiên nhiên, hoặc do bàn tay con người xây dựng đã bảo vệ che chở đế đô đầy xa những tai họa từ mọi phía. Đó là vẻ oai vệ vô song, đáng an toàn thuận thoái, nét

lâu dài trường cửu, ảnh hưởng vô hình của trời đất: Tất cả qui tụ về đây, nơi chốn kinh đô thần diệu cũng như triều đại đang trị vì. Quyền uy thần bí của riêng kinh đô Huế đã luôn luôn gây ấn tượng mạnh mẽ cho các vị vua triều Nguyễn. Có thể nói từ lâu lắm, trước khi có nhà Nguyễn, cảnh trí chung quanh đất thần kinh đã được chú ý vì địa hình thuận lợi của nó về phương diện phong thủy.

Chúng ta không biết lý do nào đã thúc đẩy các tướng lãnh nhà Hán, năm 111 trước Thiên Chúa xây dựng quận lý thị trấn Nhật Nam tại Tây Quyển, thành phố sau này người Chăm vào thế kỷ thứ 3, thứ 4 sau Tây Lịch đã đổi tên là Khu Túc; và theo dự đoán gần đây, trong tương lai phải tìm tòi phát hiện thêm những di tích còn lưu lại xung quanh vùng Hồ Quyển.

Các sử gia triều Nguyễn đã ghi lại truyền thuyết, theo đó vào thế kỷ thứ 9, một tướng Tàu Thái Thú An Nam là Cao Biền nổi danh vì những chiến công hiển hách cũng như những am hiểu về địa lý phong thủy, đã đoán biết và lo ngại về tầm quan trọng sau này của vùng đất Huế. Người ta tìm thấy một cái hào dài sau ngọn đồi có tháp chùa Thiên Mụ, có lẽ do Cao Biền cho đào vét để yểm trừ mãnh lực huyền bí của gò Hà Khê chăng?

Cẩn thận cũng vô ích thôi! Vị sang lập nhà Nguyễn đã để ý đến ngọn đồi “có dáng dấp như một con rồng ngóc đầu lên nhìn về phía sau”. Và cũng chính trên ngọn đồi này “Bà Già Trời-Thiên Mụ”, người đã cho tên mình làm danh xưng ngôi chùa, “Bà Già có tóc và lông mày trắng như cước, dáng điệu còn trẻ, phục sức với chiếc áo dài màu đỏ và quần lục” đã tiên đoán rằng, rồi đây sẽ có vị đế vương chân chính đến lấp đầy long mạch đã bị cắt đứt từ mấy thế kỷ trước. Để kết tụ ảnh hưởng siêu hình trở lại vùng đất tiền định này, chúa Nguyễn Hoàng cho dựng lên, tháng 6 năm 1601, ngôi chùa: sự chiếm hữu đầu tiên của nhà Nguyễn đối với vùng đất sau này sẽ là kinh đô, một sự chiếm hữu có tính cách tín ngưỡng, cũng như lý do khiến chúa Nguyễn Hoàng chú ý là lý do thuộc lãnh vực huyền bí.

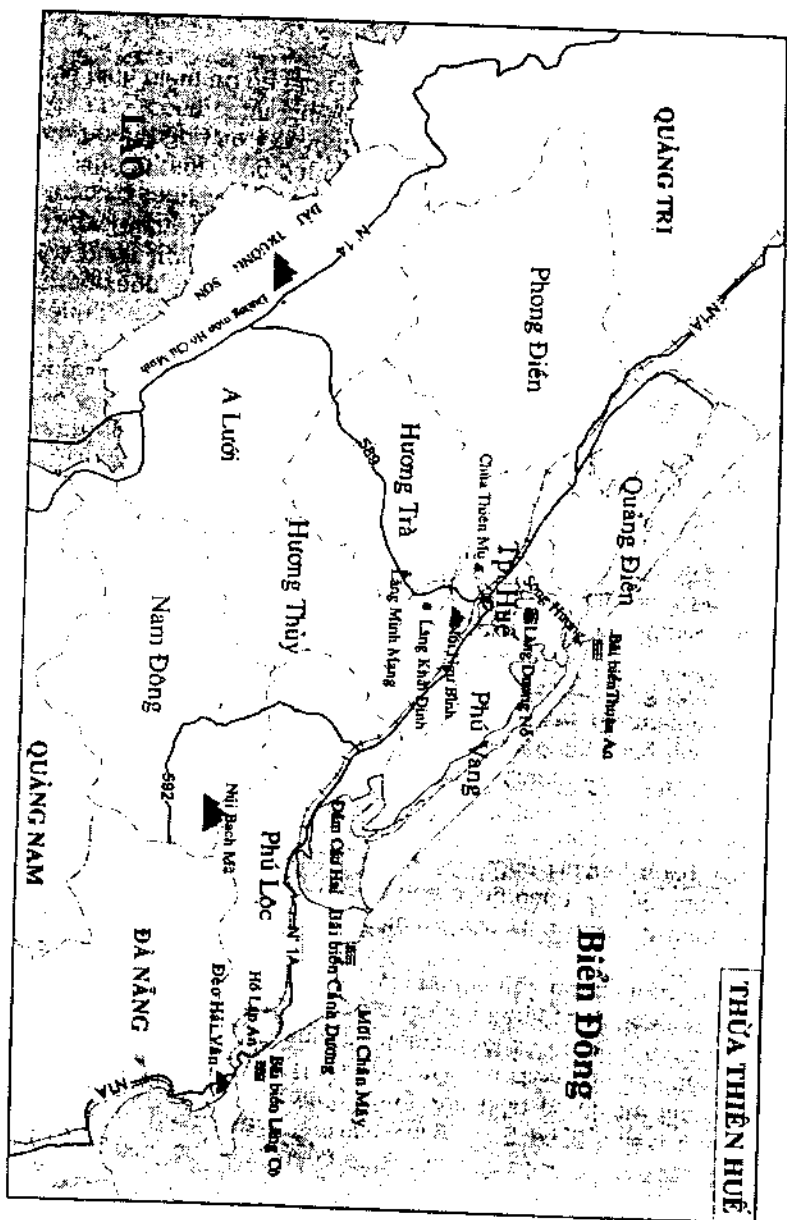

Bản đồ trích trong "Non Nước Việt Nam" (của Tổng Cục Du Lịch)

Đi dọc theo hai bờ sông Hương hướng về Văn Thánh, du khách nhìn thấy dãy đồi núi chạy dài chồng chất lên nhau trông thật ngoạn mục với màu sắc tương phản. Giòng Hương Giang trải dài giữa hai ngọn đồi, một bên đồi Thiên Mụ có ngôi chùa “An Lạc Nguyên” trên đỉnh, ngôi chùa với tháp 7 tầng lao vút lên vòm trời đem xuống ân phúc tốt lành, bên phía hữu ngạn, gò Long Thọ mệnh danh là “Trường cứu vô tận”. Gò này cũng có phép nhiệm màu các nhà địa lý của triều đình gần đây đã nêu rõ. Gò Long Thọ ngăn chặn dòng sông Hương tựa mình vào dòng nước như một cái gối đối diện nghiêng nghiêng với gò Thiên Mụ, tạo nên một địa hình, địa lý gọi là “Thiên Môn và Địa Hộ”. Danh từ này cũng đủ làm cho những ai nếu không muốn tin những mãnh lực siêu hình cũng phải nhìn thấy tầm quan trọng của phong cảnh xung quanh. Năm 1824, vua Minh Mệnh cho dựng Long đình bát giác trên ngọn đồi này. Có lẽ vị đế vương rất yêu thích thơ văn và phong cảnh đẹp thường đến đây trầm tư mơ mộng dưới bóng thông và thưởng ngoạn cảnh đẹp hoàng hôn.

Có những buổi chiều phong cảnh nơi đây thật tuyệt vời! Mặt trời xuống đầu Thiên Thọ Sơn, hai chóp đỉnh chế ngự vùng đồi núi chất chồng về phía Tây kinh thành, ánh sáng nhạt dần làm nổi bật sắc màu óng ánh rực sáng trên những áng mây lấp lánh phía chân trời, hoặc lướt nhanh trên sườn núi. Sắc chiều nhòa dần hay trở nên thật dịu nhạt: dòng sông bớt xanh, ruộng đồng bớt lục và những rừng tre bao quanh thôn xóm âm u hơn. Mặt trời càng lặn thấp, nước sông trông càng giống như chiếc gương kim loại vĩ đại, thoát nhìn như bằng bạc ròng, bỗng chốc trở thành màu đồng bóng loáng hay màu hoàng kim lấp lánh. Vài con đò nhỏ thật nhỏ nổi bật như những đường gạch đen tuyền trên gương nước chói lòa, tạo nên những hình ảnh sinh hoạt của con người trên dòng sông...

Những đỉnh núi nổi bật lên thật đậm nét trong giây lát trên màu trời rực đỏ. Bây giờ vầng ô đã lặn, bỗng chốc nước sông mất vẻ chói lọi, chìm dần vào những sắc màu héo nhạt rồi tắt hẳn trong bóng đêm...

Hãy dùng lại giấy lát vào khoảng giữa đường từ Kỳ Đài thành nội đến Văn Thánh. Ngôi chợ bên đường ghi dấu ngày xưa Công Thượng Vương (tức Chúa Thượng, Nguyễn Phúc Lan) vị chúa thứ ba của Huế đã dựng kinh đô năm 1636. Thân phụ ngài là Tế Vương (tức chúa Sãi, Nguyễn Phúc Nguyên) đã lìa bỏ vùng Quảng Trị và định đô tại Phúc An, chừng 12 cây số về phía Bắc Huế. Sử sách ghi rõ lý do khiến Công Thượng Vương quyết định rời bỏ nơi này.

“Địa thế Phúc An quá chật hẹp”. Chúa cho rằng địa hình sông núi Kim Long mới thật đáng chú ý, liền ra lệnh cho xây cung điện tại đây và thiết trí thành lũy cùng những cơ sở phòng vệ kinh đô.

Câu trên bao hàm một ý nghĩa phong thủy. Một cuộc đất rộng có nghĩa là, khi trở thành mộ phần người chết sẽ thoải mái ở đó, và vùng đất ấy sẽ làm cho hậu duệ người chết thịnh vượng. Ngược lại, cuộc đất nhỏ hẹp người chết sẽ bị đè ép bởi âm khí, sẽ mang lại tai họa cho con cháu. Do đó khi chọn nơi định cư, không nên chọn cuộc đất hẹp: gia tộc sẽ không vượng phát được. Tế Vương đã sơ sót không nghĩ đến điều này khi Chúa định đô tại Phúc An. Hẳn nhiên là vùng đồng bằng nơi Chúa xây dựng cung điện không có cái vẻ đẹp mỹ miều như vùng đất chung quanh Huế. Không có núi non cao rộng; khắp nơi đều là ruộng đồng san sát, chỉ có sông với hói, rạch. Tuy vậy, đất đai cũng tạm rộng để triều đình các chúa phương Nam, thời đó chưa quan trọng mấy, có thể dung thân thoải mái. Dù sao không thể đặt nền móng một hoàng thành quan trọng như triều hoàng thành Huế tại đây. Công Thượng Vương trong tiền bản thế kỷ 17 có tiên liệu được là kinh thành của ngài, 2 thế kỷ sau sẽ bành trướng đến độ ấy chăng? Dĩ nhiên sự chật hẹp về phương diện địa lý của giang khẩu bao quanh đất đai Phúc An đã là một trong những lý do khiến Chúa quyết định dời đô. Với những ai am hiểu tâm lý người An Nam thì lý do chính không chối cãi được, là sự co hẹp về phương diện phong thủy. Đất đai nhỏ hẹp ngăn cản sức bành trướng trong

tương lai, sự hưng thịnh của triều đại. Hay đúng hơn, hai lý do chỉ gồm lại một, vì trong trí óc người dân, những điều kiện phong thủy và ưu điểm siêu hình của vị trí được chọn, ảnh hưởng của cuộc đất đối với họa và phúc của con người, tất cả tùy thuộc, kết hợp nhau chặt chẽ hay nói rõ hơn chỉ là hai bộ mặt của một sự việc độc nhất.

Kim Long, ngược lại, địa hình sông núi thật độc nhất vô nhị. Quả đúng vậy, từ bờ sông Kim Long, ngắm nhìn phong cảnh bao quanh, cảnh trí ở đây đẹp hơn cảnh trí Phúc An.

Ở đây cũng vậy, không phải nói về cái đẹp cho cặp mắt thương ngoạn. Dưới mắt người An Nam, vị trí hòa hài tự nhiên của sông núi phương hướng thiên nhiên ít ra phù hợp với định mạng mỗi người, là những yếu tố rất quan trọng đối với phúc hay họa của cá nhân hay giòng họ. Quan điểm đó hẳn rằng đã làm Công Thượng Vương quyết định chọn nơi định đô mới. Trong giai đoạn mà Chúa Trịnh ở Đàng Ngoài đang dồn hết nỗ lực bóp chết kinh đô Đàng Trong, và ngay tại triều đình chúa đang phải đương đầu với những người trong giòng họ mình đang âm mưu hợp tác với kẻ thù (chỉ cho Nguyễn Phúc Anh con của Chúa Sãi trấn thủ ở Quảng Nam, làm phân vào năm 1636), Công Thượng Vương muốn đặt an toàn của cá nhân mình và tương lai triều đại mình dưới ảnh hưởng của một địa thế phong thủy thuận lợi.

Chỉ 50 năm sau, năm 1683, Ngải Vương (Nguyễn Phúc Trần 1687 - 1691. Con số 1683 e không đúng. Vì năm này còn chúa Nguyễn Phúc Tần trị vì. Theo sử gia Trần Trọng Kim, trong Việt Nam Sử Lược viết: "Chúa Nghĩa lập phủ ở Phú Xuân là chỗ kinh đô bây giờ"), vị Chúa thứ năm của Huế lại dời đô về phía Nam chừng một hai cây số trên địa phận Phú Xuân. Từ đó vị trí kinh đô nhà Nguyễn chỉ xê xích chừng vài trăm mét là cùng.

Hãy khảo sát kỹ những lợi thế thần bí vùng đất Ngải Vương vừa chọn xong và đã được hậu duệ của ngài gìn giữ và bảo vệ đến ngày nay.

Bất cứ kinh đô nào theo truyền thống lâu đời nhất cũng phải có phần tiền diện quay về hướng Nam. Đó là điều được trình tâu lên vua Minh Mạng năm 1833 khi ngài thực hiện những việc tái thiết quan trọng bên trong nội thành: dời điện Thái Hòa, xây cất đại Cung Môn và cửa Ngọ Môn. Trục hoàng cung nằm trên đường Tí Ngọ hay đường Quý Đinh, hoặc từ Nhâm sang Bính hay từ Càn sang Tốn (sự thật kinh thành Huế ngày nay chỉ gần với phương Càn Tốn – đúng hơn là phương Tị Hợi). Mọi đường hướng trong địa bàn phong thủy phải phù hợp với phương hướng qui định giữa Tây-Bắc-Đông-Nam và giữa Bắc-Đông-Bắc Nam-Tây-Nam, đôi khi hay nghiêng về hướng Tây hay Đông.

Phương hướng truyền thống này, có tính cách dù nghi thức, đã là sự bảo đảm cho nền hưng thịnh hùng mạnh của kinh đô, của triều đại trị vì, của toàn thể vương quốc mà Phú Xuân là trung tâm. Nhưng hình thức thiên nhiên của đất đai, sông núi, sẽ còn làm tăng thêm ảnh hưởng hưng thịnh và chính đó là điểm đặc trưng của kinh đô kỳ diệu mà người ta có thể cho rằng nhờ chọn đúng phương hướng và sự kết hợp thuận lợi của những đặc điểm địa hình, là những dấu chỉ tác động nhiệm màu của các yếu tố thần bí tiềm tàng, những uy lực vô hình, Thanh Long, Bạch Hổ.

Cách Kỳ Đài 3 cây số về hướng Nam, có một ngọn đồi, “Ngự Bình”: Danh xưng “Ecran Du Roi” (Án Sơn) này người Âu Châu dùng không phải là một sáng kiến vô căn cứ. Đó chính là sự phiên dịch chính xác tên gọi người Trung Hoa và An Nam đã dùng để chỉ vai trò của ngọn đồi. Trước mỗi chùa, đôi khi trước những phần mộ, hoặc trước nhà ở nếu có thể được, người ta thường đặt một bình phong, chỗ thì xây bằng gạch, trang trí đẹp đẽ hay đơn sơ, chỗ thì bằng đất hay do vài cụm cây nhỏ hợp lại: đó là “bình phong chắn gió”. Nên hiểu rằng đây không phải là ngọn gió độc hay chướng khí có hại; hệ thống che chắn đó sẽ buồn cười, vì có hay không những cơn gió gieo rắc bệnh hoạn, độc khí đều có thể đến được từ phía sau, phía trước, và



hai bên. Nhưng ở đây sự bảo vệ khỏi ảnh hưởng hung ác đến từ trong không khí có tính cách thần bí, ít nhiều được nhân cách hóa để khi vào nhà cũng dùng lối đi thông thường như chúng ta là công trước. Chính vì mục đích để tà ma quỷ dữ phải đổi hướng tránh đi mà người ta dựng cái bình phong. Đó chính là vai trò của núi Ngự Bình đối với hoàng thành và với cả kinh đô. Ngự Bình bảo vệ triều đình nhà Nguyễn và dân cư Huế chống lại những ảnh hưởng tai hại từ phía Nam. Sử sách nói rõ rằng: Khi Ngải Vương dời đô về Phú Xuân năm 1687 “người ta xem ngọn núi phía trước ngày nay gọi là núi Ngự Bình, như một bình phong phòng vệ”. Hình dáng ngọn núi, nhìn từ phương Bắc, hai sườn đều đặn, đỉnh núi bằng phẳng gợi lên hình ảnh cái bình phong. Tôi tin là chúng ta không đi xa sự thật khi nói rằng chính vì để hưởng thụ ảnh hưởng tốt của chiếc bình phong thiên nhiên này mà Ngải Vương đã cho dời đô về Phú Xuân.

Phải chăng chỉ vì muốn cho Kỳ Đài có trụ điểm vững chắc và là quốc kỳ nhà Nguyễn phát phới bay cao trên không trung mà ở tiền điện phía Nam hoàng thành, cùng một trục hướng với các cung điện chính của hoàng cung, người ta đã nâng cao Kỳ Đài lên ba tầng. Hay đúng hơn chính vì muốn hoàn bị thêm hơn việc phòng thủ huyền nhiệm kinh đô, và tăng cường ảnh hưởng bảo vệ của núi Ngự Bình.

Và những khuyết đài chế ngự ba mặt Bắc, Đông và Tây, những thành quách bao bọc hoàng thành có phải được xây cất chỉ để làm nơi hóng mát, làm đài quan sát chống lại kẻ thù có thật; hay đúng hơn vì mục đích phòng vệ chống lại kẻ thù khuất mặt có thể làm nguy hại đế đô!

Và dài Nam Thăng nhô lên như một khối thép với sườn nhọn thín, nơi góc Tây Nam thành nội, phải chăng cũng có cái công dụng huyền bí riêng?

Có thể giả thiết rằng vua Gia Long ngày Kỷ Vị 9-5-1804, khi khởi đầu công tác xây cất Hoàng Thành và Tử Cấm Thành, ngày 1-5 năm 1803 (Ất Vị), khi vạch định ranh giới thành nội, và ngày Quý Vị 28-5-1805 khi xây hào thành, chính ngài có ý

muôn tận lực khai thác và củng cố những hình thể phòng vệ thần bí thiên nhiên chúa Ngải Vương ngày trước đã sử dụng.

Nếu Ngải Vương, khi dời đô về Phú Xuân, đã đặt hoàng cung dưới sự che chở của ngọn núi Ngự Bình, thì mặt khác, ngài lại đặt Phú Xuân dưới một nguy hiểm khác, vừa thiên nhiên vừa huyền bí: nước sông đe dọa sự an toàn của kinh đô.

Vào thời đó, hệ thống thủy đạo xung quanh Huế không phải như bây giờ. Việc xây cát thành nội, việc đào vét những nhánh sông phía ngoài và những lạch nước dẫn thủy nhập điền, sự lấp đầy một số lạch, hói đã làm thay đổi toàn diện hệ thống thủy đạo. Sông Hương, vào khoảng chợ Kim Long, có một nhánh đâm chéo ngang thành nội hiện giờ, từ hướng Tây sang Đông, ngày nay người ta còn trông thấy dấu tích ở miệt trên và miệt dưới dãy hào thành. Vào trọng thu, nhánh sông này nước dâng cao vỗ mạnh vào hông phía Tây của hoàng thành. Vì vậy có lệnh truyền xây bờ đê bằng đất để ngăn chặn kinh thành khỏi bị nước sông làm hư hại.

Hãy để ý rằng khi một đoạn sông nào đó đâm thẳng vào một thôn xóm, ngôi nhà hay chùa miếu, người ta liền dựng lên giữa người và con nước một tảng đá, một bờ đê nhỏ bằng đất, chỉ dài độ vài ba thước, cao chừng vài tấc. Một lối phòng vệ có tính cách thần bí che chở con người khỏi ảnh hưởng tai hại của sông ngòi. Đi chung quanh vùng phụ cận Huế, chúng ta sẽ thấy rất nhiều những con đê tương tự suốt dọc theo những hói, lạch hai bên đường.

Thật khó mà chấp nhận rằng công sự bằng đất chúa Ngải Vương cho dựng bên phải kinh thành là con đê dài và kiên cố có thể ngăn chặn sức tàn phá của sông Hương vào mùa nước lớn. Theo thiên ý chúng tôi, đó chính là một công trình tương tự như những con đê vừa nói trên, nghĩa là một hệ thống phòng thủ có tính cách thần bí để bảo vệ hoàng cung.

Con người sinh ra, lớn lên, bon chen một thời gian, bị đưa đẩy giữa hai thái cực, đau khổ và hoan lạc. Với tất cả nghị lực

của lòng ham muốn, con người lao đầu vào hoan lạc, nhưng vẫn bị xô đẩy không ngừng về khổ đau bởi định mệnh ngược chiều cho đến khi từ giã cuộc đời. Sự hiện diện của con người trên cõi đời này, cuộc sống của họ, hành động của họ, cái chết sau cùng, tất cả đều nối liền chặt chẽ với toàn bộ những năng lực huyền bí xoay vần trên đầu mỗi người. Những năng lực này lại liên hợp với những tinh tú trên trời hay ẩn nấp trong lòng đất, mạch đất để tác động dưới chân mỗi người. Năng lực của trời và đất không phải là hai cõi riêng biệt, chúng phối hợp chặt chẽ với nhau cấu thành toàn bộ rất điều hòa, dù rằng vô cùng phức tạp.

Muốn đạt đến hạnh phúc, muốn tránh khổ đau, phải làm sao để đời mình, ngay cả những chi tiết nhỏ nhất nhất, phù hợp trọn vẹn với chiều hướng toàn bộ những năng lực siêu hình đã vạch sẵn cho mỗi người; vì rằng số phận con người một phần được an bài theo thiên mệnh, nhưng số phận ấy cũng tùy thuộc một phần nơi cuộc sống con người có hòa hợp với thiên lý, thiên đạo không.

Đời sống kinh đô cũng vậy, sự xây dựng điện đài cung các, thành lũy, phương hướng kiến trúc, cũng không ra ngoài những định luật đó.

Chính là để phù hợp với ảnh hưởng của trời đất, do đó có sự hội hiệp của tinh tế, sự vận chuyển của những chòm sao, sự xoay vần của mặt trời, mặt trăng, sự thu hút của bốn phương hướng mà người ta phải chọn thật chính xác bằng những phép tính rất phức tạp – chỉ có những vị quan Khâm Thiên Giám mới am hiểu và làm được – ngày, giờ dựng cột kèo mỗi lâu đài, cung điện, miếu vũ trong hoàng thành và Tử Cấm Thành; và để mọi người đều phải nhớ, ngày giờ ấy được ghi rõ trong châu bản và biên chép kỹ càng trong Khâm định điển lệ của triều đình.

Ảnh hưởng đất đai địa lý gồm hai mặt, cũng như nguyên lý cấu tạo và điều hòa toàn thể vũ trụ. Thanh Long, Bạch Hổ biểu

tượng những năng lực nói trên được nhân cách hóa theo truyền thống phong thủy, đôi khi liên hợp, đôi khi xung khắc. Bên ngoài hai uy lực này biểu hiện qua núi đồi – đôi khi một gò đất tầm thường – qua sông ngòi, hồ ao. Núi Ngự Bình, đồi Thiên Mụ, gò Long Thọ là những phát hiện tự nhiên của những mãnh lực địa tiềm. Những gò đất chung quanh thành nội vừa đề cập trên, dĩ nhiên cũng là những hiện thực do bàn tay con người xây dựng nên để châm chế hay bổ sung địa hình thiên nhiên.

Thứ nhìn bản đồ vùng phụ cận Huế ngày nay đối diện với hoàng cung, về phía Nam, núi Ngự Bình bình phong siêu nhiên. Miệt dưới và miệt trên thành nội, có 2 cồn nhỏ nằm dài giữa dòng sông, đầu hướng về kinh thành. Cù lao phía hạ lưu, nằm phía trái đối với điện Thái Hòa, xoay mặt về hướng Nam, tượng trưng cho Thanh Long, và cồn nằm phía thượng lưu, bên phải hoành trục hoàng cung là Bạch Hổ. Có nghĩa là, theo quy luật phong thủy, một vùng đất muốn được phát thịnh thì Long phải ở bên trái và Hổ ở bên phải. Hai uy lực đồng quy vào Hoàng Thành và phối hợp tại đó. Để xác định địa hình báo hiệu điềm tốt lành này, năm 1830, vua Minh Mạng cho dựng cây cầu đồ sộ về phía cực Đông của kênh đào xuyên ngang thành nội, gọi là cầu Thanh Long, và cây cầu kia bắc ngang kênh đào phía Tây thành nội trên đường lên Văn Thánh, cầu Bạch Hổ. Hai danh xưng này công nhận một sự kiện: sự phát hiện rõ rệt của uy lực Rồng Xanh và Cọp Trắng về phía Đông và Tây của kinh thành, phương hướng thường được dành cho hai linh vật này. Tuy vậy, dù cho điều này không có thật đi nữa thì việc đặt tên Long, Hổ cho hai phía Đông, Tây kinh thành cũng đủ để thu hút oai lực hai linh vật này và giữ gìn uy lực đó vì sự hưng thịnh của triều đại và đế đô.

Những năng lực siêu hình chúng ta vừa nhìn thấy qui định sự xây dựng kinh đô; sự trường tồn, thịnh đạt của chốn đế kinh có thể được bảo đảm nơi điều kiện các năng lực siêu hình đó cũng có những địa tầng cơ bản vào đúng lúc và trên một vùng

đất thuận lợi. Sự bảo vệ kinh thành, sự canh phòng liên tục hàng ngày những thành, hào, cửa ra vào kho tàng Nội Vụ được giao phó cho những năng lực siêu nhiên khác, không phải lơ mờ không chính xác, mà được nhân cách hóa, đôi khi rất rõ rệt, đôi khi mơ hồ, nhưng luôn luôn có thật: đó là những vị thần phò trợ.

Đứng đầu là Đô Thành Hoàng. Danh vị của thần này có tính cách tượng trưng. Thành Hoàng có nghĩa đen là “tường thành” và “hào sâu” phía ngoài thành nội. Người An Nam, trong vài trường hợp khi dùng thành ngữ “sông núi”, là có ý muốn nói những vị thần che chở sông núi. Ở đây cũng vậy, thành hoàng không chỉ có nghĩa là những hố hào được đào trong đất, những bức tường bằng gạch, những cơ sở phòng thủ thuần túy vật chất, mà bao hàm những thực tại vô hình hiện thân cho quyền lực phòng vệ những cơ sở đó. Nói khác đi, những vị thần siêu hình đã thật sự bảo vệ kinh thành bằng cách giúp cho những thành lũy hào hố này có sức mạnh phòng vệ kiến hiệu hơn.

Vị Thành Hoàng của kinh đô rất linh thiêng và mọi người phải kính nể. Vị thần này có đền thờ đặc biệt được dựng lên vào năm Gia Long thứ 8 (1809), mấy năm sau cuộc tái thiết kinh đô; đền tọa lạc bên trong kinh thành về phía Tây. Mỗi năm hai lần, xuân thu nhị kỳ, các võ quan đại diện nhà vua dâng cúng lễ vật. Trong những trường hợp quan trọng người ta cầu nguyện ngài. Vì vậy lúc vua Thiệu Trị băng hà, trước ngày tứ cung (quan tài) rời khỏi điện Hòa Khiêm khói hương nghi ngút, nơi ngài an vị trước khi ninh lăng, triều đình cử hành lễ “cáo thỉnh” đúng giờ Ngọ tại Đô Thành Hoàng. Một sự tấu trình lên Thành Hoàng là vị hoàng đế được thần bảo vệ trước đây đã cõi hạc về trời.

Đồng thời bộ Lễ cũng có lễ cáo tri đến linh thần các cổng thành, kiều lộ, các núi non, sông nước trong kinh thành. Nghĩa là cũng như vị Thành Hoàng phòng vệ tổng quát kinh thành,

những vị thần khác cũng được giao phó trông nom từng phần nhiệm vụ bảo vệ đế đô và những cơ sở tập trung tại đây.

Giòng Ngự Hà từ nội thành chảy ra, về phía Đông và Tây, xuyên qua 2 cây cầu đá rất đẹp.

Cầu Khánh Ninh về phía Tây, xây năm 1826 dưới triều Minh Mạng, có một đồn lính canh gác. Chỉ huy toán lính này là "ông cai", một chức vị vừa chính thức, vừa không chính thức, có tính cách tình nguyện đúng hơn, vì thật ra không có gì chính thức trong nhiệm vụ thờ cúng khá đặc biệt và kỳ lạ này.

Một hôm có việc đi qua đây, tôi trông thấy nơi tám biển bằng đá cẩm thạch mấy chữ "cổng Thủy Quan" có treo 2 vòng hoa đã héo. Bên bức hoành bằng đá, vài cây nhang cháy dở cắm trong bình thật thô sơ. Tôi hỏi người gác cầu đang tiến tới phía tôi, ý hẳn ông ta đang để ý sự có mặt của tôi. Và người ấy giải thích: Họ có bốn phận canh gác cổng vào nội thành qua ngã sông đào. Ban đêm, gian phi có thể đột nhập vào kinh thành bằng công này làm chuyện bất chính và đồn gác này sẽ chịu trách nhiệm. Vì vậy họ cầu xin những vị thần; "những kẻ khuất mặt" trên phương diện huyền bí cũng có một sứ mệnh như đồn gác là canh phòng cửa ra vào. Sự thành công của công tác chung tùy thuộc sự cộng tác của các vị thần. Ngày xưa, ban đêm cửa cổng bằng gỗ được hạ xuống bít kín lối ra vào bằng những trục kéo theo những đường kẻ của mấy cây trụ đầu cầu, việc canh gác cũng vẫn phải nhờ đến sự phò trợ linh thiêng của thần linh. Huống chi bây giờ vài cầu mở rộng toang hoác ngày đêm (8).

Vào những ngày được ấn định theo truyền thống nghi lễ, những người có nhiệm vụ canh gác dâng cúng lễ vật cầu xin thần linh.

Ồ! Chẳng có là bao, quan quân nhà nước chẳng giàu có gì. Lê bạc nhưng tâm thành, một nải chuối trước tám biển ghi tên cầu, nơi người ta tin rằng có thần linh vai vác phò hộ. Thấp vài cây nhang, lay 4 lay, rồi đứng lên, mình hơi nghiêng về phía

trước, tay chấp trước ngực, đôi mắt nhìn xuống, dáng điệu vô cùng kính cẩn, người chủ lễ cầu khẩn thần linh:

*“Kính lạy ngài, các đấng linh thần sông ngòi và công thủy quan... từ xa đến đây, lạ nơi lạ chốn, chúng con tấu lạy ngài. Đây chút lễ mọn lòng thành kính dâng lên một nải chuối, cau trâu, trà rượu, giấy vàng bạc. Xin ngài phù hộ cho, điều lành đưa tới, điều dữ tống ra”.*

Người chủ lễ quỳ lạy. Sau mấy tuần rượu trắng rót vào một cái chung nhỏ đặt giữa cái khay dưới tấm biển bằng cẩm thạch; tiếp đến tuần trà, rồi đốt vàng bạc để thần linh tiêu dùng. Buổi lễ kết thúc, người chủ lễ đứng thẳng, nghiêng mình, hai tay chấp trước ngực, xá vài xá cẩm tạ thần linh rồi xin phép cáo lui. “Vị thần linh công Thủy Quan” sẽ canh phòng cùng với đôn lính, công ra vào sông Ngự Hà và đây xa tất cả những việc không lành có thể làm mấy người lính bị quả phạt.

Không phải chỉ có mấy người lính canh công Thủy Quan mới làm việc này. Vào những ngày đã ấn định sẵn; lính gác các cửa thành, các vọng lâu, cũng đều cúng lễ vị thần linh bảo vệ cửa thành. Tại các kho, tàng phủ Nội Vụ – nơi cất giữ xe cộ, cồng, kiệu, phù hiệu hay tự khí, tóm lại tất cả những đồ ngự dụng – người ta thấy trong vòng cung chính giữa, bàn thờ trang hoàng khá sang trọng thờ vị thần linh bảo vệ những đồ vật cất giữ trong kho.

## VI. QUẢNG NAM - ĐÀ NẴNG

### 1. ĐÀ NẴNG

Đà Nẵng ngày xưa nằm trong tỉnh Quảng Nam nhưng khoảng lớp áo tân thời trẻ trung và náo nhiệt. Thành phố Đà Nẵng ngày nay được mở rộng, diện tích gần 950 cây số vuông, dân số 680.000 người, các quận nội thành gồm: Hải Châu, Sơn Khê, Thanh Trà, Ngũ Hành Sơn, Liên Chiểu (5 quận) và hai huyện ngoại thành Hòa Vang và Trường Sa (hải đảo). Phía Bắc Đà Nẵng giáp đèo Hải Vân, đèo này có một vị trí địa lý rất lợi hại. Đèo Hải Vân tạo nên một sự khác biệt về khí hậu giữa Thừa Thiên Huế và Quảng Nam Đà Nẵng - mặt Đông là vịnh Đà Nẵng, bán đảo Sơn Trà như một bức bình phong, đó là một hàng cang vô cùng thuận lợi cho mọi loại tàu.

Thành phố Đà Nẵng lấy Sơn Trà làm Án theo hướng Canh Giáp xé xích vài độ về hướng Thân Dần. Bên tả có mũi Hải Vân và đảo Sơn Trà, bên hữu có Ngũ Hành Sơn. Hai bên có Sơn Trà là vịnh Tiên Sa và biển Mỹ Khê, điếm vào thành phố là hai con sông Hàn và Cu Đê. Phía Tây thành phố là rừng Bà Nà cảnh trí nên thơ, khí hậu mát mẻ, cách Đà Nẵng chừng 40km, núi cao từ 1000m đến 1.400m. Khoảng năm 1920, người Pháp xây nhiều biệt thự nghỉ mát ở đây. Mây lưng chừng núi màu sắc thiên nhiên biến đổi hàng giờ. Đất Hà Tây có động Hương Tích, Chúa Trịnh Sâm châu phê là "Nam Thiên đệ nhất động", thì Ngũ Hành Sơn (tên do vua Gia Long đặt) vua Minh Mệnh gọi là đệ nhất thắng cảnh (1837). Đà Nẵng còn là cửa thông hơi của Nam Lào và Bắc Campuchia. Về vị thế chiến lược, Đà Nẵng so với Hải Phòng bắc đồng cân với nhau.

### 2. QUẢNG NAM

Phía Tây Quảng Nam giáp Lào, một khu vực rừng núi mênh mông bạt ngàn, phía Nam giáp Quảng Ngãi, phía Đông giáp biển, diện tích ước chừng 11 ngàn cây số vuông, dân số 1 triệu rưỡi người, tỉnh lỵ thị xã Tam Kỳ, gồm thị xã Hội An và các



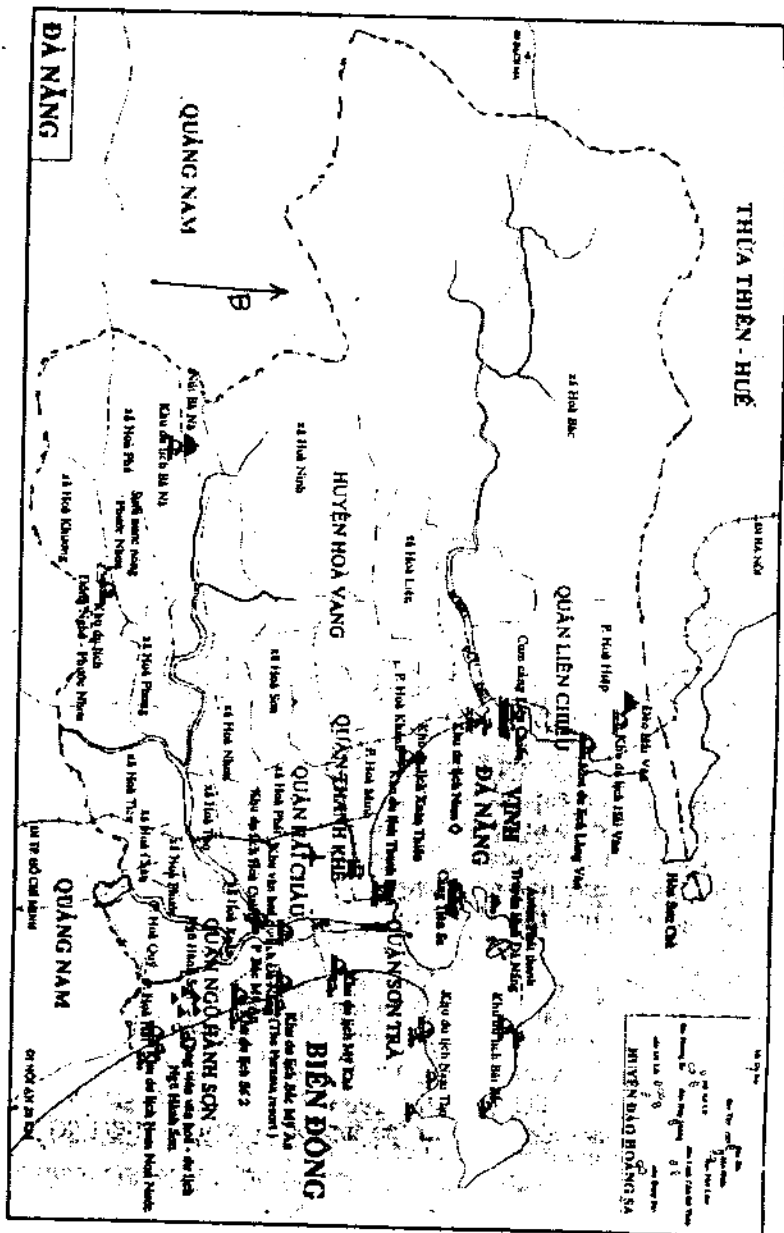

Bản đồ trích trong "Non Nước Việt Nam" (của Tổng Cục Du Lịch)

huyện: Hiên, Đại Lộc, Điện Bàn, Duy Xuyên, Giồng, Thăng Bình, Quế Sơn, Hiệp Đức, Tiên Phước, Phước Sơn, Trà Mi, Núi Thành. Ngoài khơi quần đảo Chiêm Bất Lao cách đất liền khoảng 25 km (nếu đi từ cửa Đại bằng thuyền máy mất khoảng 1 giờ rưỡi), gồm 7 đảo với diện tích tổng cộng 15km<sup>2</sup> và dân số chừng 3.000 người. Cù Lao Chàm đối với Hội An là một tiền An quan trọng. Cù Lao Chàm là tiềm năng du lịch của người đất liền rất cần thiết. Các đảo nhỏ như hòn La, hòn Tai, hòn Giai... cũng là những nơi dạo chơi lý tưởng. Ở đó vào mùa hè có vô số trứng chim nhạn. Có hai sông lớn là Thu Bồn và Vu Gia chảy từ Trường Sơn xuôi về Đông. Lưu vực hai sông này rất rộng, về mùa lũ thường gây ngập lụt.

Quảng Nam là đất văn học nổi tiếng bậc nhất ở miền Trung. Ở Bắc Việt có làng Mộ Trạch tỉnh Hải Dương từ thế kỷ 17 về trước có tới 36 vị tiến sĩ. Giòng họ Phan ở Hà Tĩnh có hơn một trăm vị tiến sĩ, trong đó 7 vị đỗ thủ khoa, thì ở Quảng Nam cũng một lúc có “Ngũ Phụng tế phi”. Danh nhân ở Quảng Nam



Ảnh 25: Nhà thơ cụ Huỳnh Thúc Kháng (Ảnh NNP)

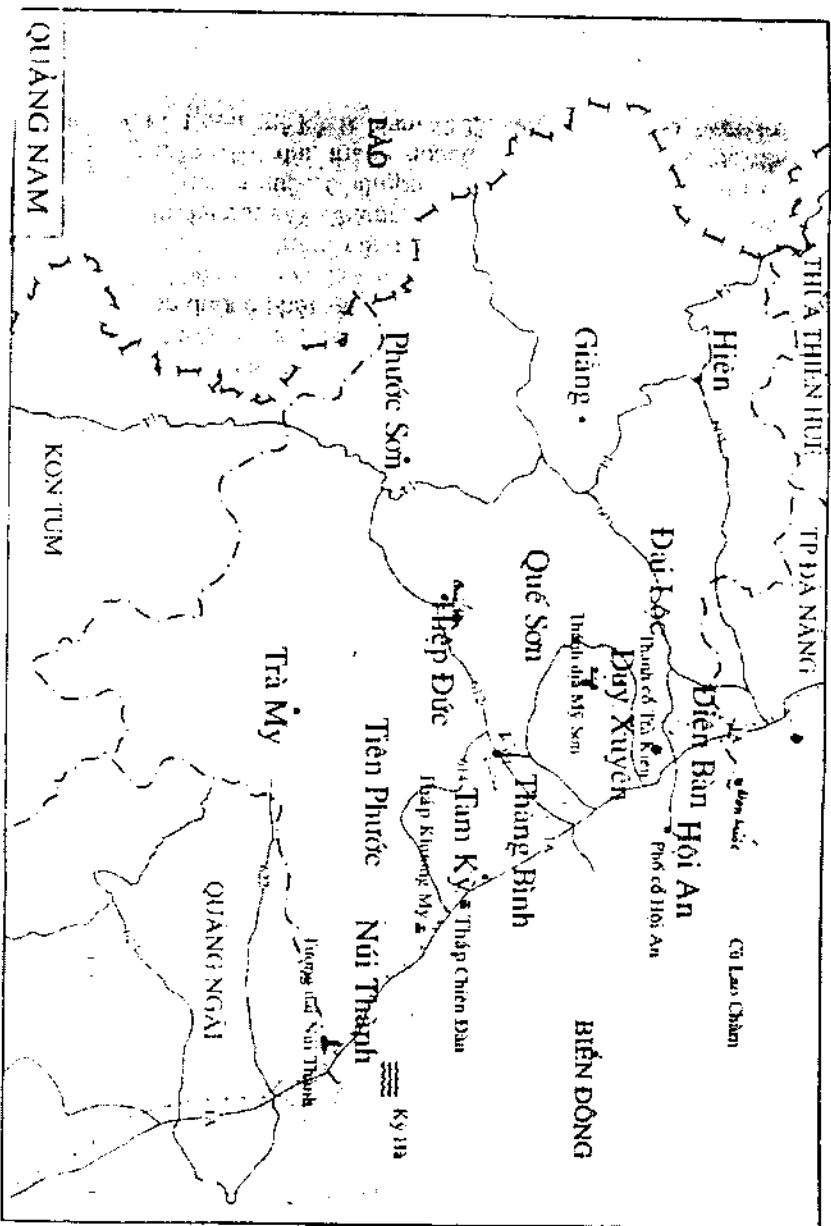

Bản đồ trích trong "Non Nước Việt Nam" (của Tổng Cục Du Lịch)

hậu bán thế kỷ 19 đến tiền bán thế kỷ 20 chiếm rất nhiều Hoàng Diệu, Trần Quý Cáp, Trần Cao Vân, Huỳnh Thúc Kháng Phan Chu Trinh, Phan Khôi...

Ở Quảng Nam, về mặt văn hóa ta đặc biệt chú ý đến vùng đất thiêng Mỹ Sơn. Khu vực này vừa xác vừa hồn có đến trên 70 ngôi tháp được người Pháp phát hiện năm 1898 trong dịp kéo đường điện báo ngang qua đây. Từ năm 1940 đến 1975 suốt 30 năm chiến tranh, vùng đất thiêng này bị tàn phá nặng nề nhất là bị máy bay Mỹ ném bom từ 1965-1969 phá hủy hơn một nửa số tháp, hiện chỉ còn 20 ngôi nguyên vẹn, còn mười mấy ngôi phải trùng tu vá vúi. Sách sử không ghi lại vùng đất tháp ấy tên gì, chỉ lấy thôn Mỹ Sơn (thuộc xã Duy Phú, huyện Duy Xuyên) mà gọi tên: Thánh địa Mỹ Sơn. Những tháp đó có cái xây từ thế kỷ thứ 4, thế kỷ nào cũng có xây tháp, mãi đến thế kỷ thứ 13. Đọc những bi ký được tìm thấy của Chăm ở vùng đó (1902) cho biết, quốc vương Bhadresvara là người cho xây tháp đầu tiên vào thế kỷ thứ 4 của vùng này. Có lẽ bấy giờ Trà Kiệu chưa phải là kinh đô của Champa. Thế kỷ thứ 7 vua Sambhuvarman lại tiếp tục cho xây. Tháp thờ thần Civa, lại thờ Linga, Yoni... theo văn hóa Bà La Môn.

Trà Kiệu người Chăm gọi là Cibapura (Kinh thành Sư Tử), con Đồng Dương tiếng Chăm gọi là Indrapura (Thành phố Ấn). Năm 1306, vua Chăm Chế Mân đem đất Châu Ô - Lý làm cống phẩm cho Đại Việt. Tỉnh Quảng Nam thuộc về châu này. 94 năm sau, gần toàn bộ đất Quảng Ngãi cũng thuộc về Đại Việt. Nên có thể nói, đất Quảng Nam là thế đất tiềm tàng khí chất văn hóa.

### 3. HỘI AN

Hội An là một thị xã nằm trong tỉnh Quảng Nam. Người Âu châu thường gọi Hội An là Faifo - Đầu thế kỷ 15, người Việt tiếp quản đất Quảng Nam, người Chăm bắt đầu rút lui dần về phương Nam. Cuối thế kỷ 16 những người ngoại quốc bắt đầu đến Hội An xin phép chúa Nguyễn lập phố và dựng

chùa (có thể từ năm 1598). Thời kỳ cực thịnh của Hội An là trọn thế kỷ 17 đến giữa thế kỷ 18, thương gia các nước Trung Hoa, Nhật Bản, Tây Ban Nha, Hòa Lan, Pháp, A Rập, Ấn Độ, Indonesia, Mã Lai, Philippin tới buôn bán và mở thương điếm. Khu phố Hội An trở nên rộn rịp.

Tên gọi Hội An đã được phát hiện đầu tiên trên một văn bia tại động Hoa Nghiêm của Ngũ Hành Sơn, bia này dựng vào năm 1640. Phố Hội An ngày ấy đóng trên 2 bờ sông Thu Bồn, đoạn sông cửa khẩu này xưa gọi là sông Sài Giang. Vào thời kỳ cực thịnh, ngoài biển nó còn bao gồm cả Chiêm Bất Lao, trên đất liền bao gồm cả các xã Cẩm Châu, Cẩm Hà, Cầu Lâu, Chợ Cui, chạy đến Bà Rắn - Thu Bồn - Trường Giang. Hải cảng mà tàu bè tới đậu, gọi là Đại Chiêm Hải Khẩu, gọi gom là Đại Khẩu. Ở Hội An ngày xưa có phố Tàu, phố Nhật, nay chỉ còn lại phố Tàu, và người Nhật còn lưu lại Chùa Cầu rất nổi tiếng. Hội An ở Đàng Trong cũng như Phố Hiến ở Đàng Ngoài, là những thương cảng rộn rịp khách thường quốc tế. Phố Hội An



Ảnh 26: Chùa Cầu ở Hội An (NPP)

bị tàn phá vào thời chiến tranh Nguyễn Tây Sơn. Năm 1999, Hội An được Tổ chức UNESCO thừa nhận di sản văn hóa nhân loại (cố đô Huế và cố phố Hội An.)

Ta cần để ý một sự ngẫu nhiên: 2 cựu đô Đồng Dương, Trà Kiệu và Đà Nẵng nằm trên đường Ngọ-Tí. Ngoài ra, suối nước khoáng Quế Tân, khu tháp Mỹ Sơn, tháp Bằng An và Ngũ Hành Sơn cũng nằm trên một đường thẳng theo hướng Mùi-Sửu (tức là hướng 30°).

## VII. CẦN THƠ

Cần Thơ là trung tâm đồng bằng sông Cửu Long giáp 6 tỉnh: An Giang, Kiên Giang, Bạc Liêu, Sóc Trăng, Vĩnh Long, Đồng Tháp, diện tích khoảng 3000km<sup>2</sup>, dân số 2 triệu người, tỉnh lỵ là thành phố Cần Thơ và sáu quận: Thốt Nốt, Ô Môn, Châu Thành, Phụng Hiệp, Long Mỹ, Vị Thanh.

Hình dáng tỉnh Cần Thơ như ngón tay trở của bàn tay trái cong lại. Phía mặt Đông là dòng Hậu Giang chảy thẳng vượt lam ranh giới giữa Cần Thơ và các tỉnh Vĩnh Long, Đồng Tháp. Thành phố Cần Thơ nằm bên ngã ba sông Hậu và sông Cần Thơ (còn gọi là kênh Xà No), địa thế như vậy rất hợp với phong thủy.

Về hệ thống giao thông cả hai mặt thủy bộ đều thuận tiện. Bên cảng Cần Thơ hiện nay có thể chứa được tàu 10.000 tấn. Nguồn kinh tế Cần Thơ dồi dào nhất so với các tỉnh miền Tây, lại có thêm sân bay Trà Nóc yểm trợ. Viện Đại học Cần Thơ được thành lập từ tháng mười năm 1965, cũng là Viện Đại học lâu tiên của miền Tây. Cần Thơ phát triển rất nhanh về mọi mặt. Tâm hồn của người Cần Thơ có nét chung của người miền Nam là cần cù, chất phác. Toàn tỉnh Cần Thơ là một vùng đồng bằng "nguyên chất", với thế đất "lục diện thủy bao", còn gọi là "Liên Hoa phủ thủy".

Nói tóm, thành phố Cần Thơ đáng nhận danh hiệu là "Kinh đô của miền Tây" (Tây Đô):

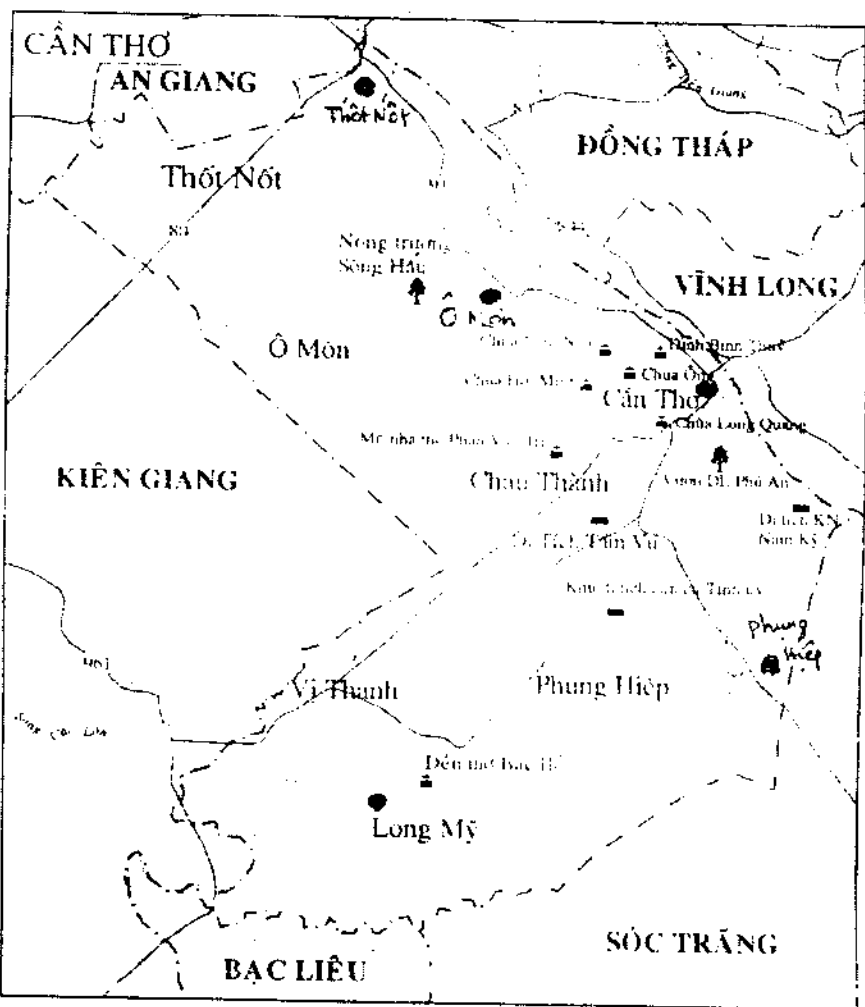

Bản đồ trích trong "Non Nước Việt Nam" của Tổng Cục Du lịch

*"Cần Thơ gạo trắng nước trong  
Đã đi đến đô thị không muốn về"*

Đó là câu ca dao được phổ biến ở "Nam Kỳ lục tỉnh" suốt hơn trăm năm nay.

Ngoài ra, Cần Thơ còn có một số đền chùa khá nổi tiếng

như: Chùa Ông – tức là Quảng Triệu Hội Quán bắt đầu xây dựng vào năm 1894 do nhóm người Hoa. Chùa thờ rất nhiều vị: thờ Quan Thánh Đế Quân (Quan Công); Thái Bạch Kim Tinh; Quan Âm Bồ Tát...

– Hội Linh Cổ Tự, dựng năm 1907: thờ nhiều vị Phật.

– Chùa Nam Nhã xây dựng vào năm 1895, chùa thờ ba vị giáo chủ Phật, Lão, Khổng.

– Đình Bình Thủy còn gọi là đình Long Tuyền, xây dựng vào tiền bán thế kỷ thứ 19. Năm 1853, vua Tự Đức sắc phong đình này là “Bốn Cảnh Thành Hoàng”, chùa này thờ những nhân vật có công với đất nước. Về sau còn thờ thêm Nguyễn Trung Trực, Bùi Hữu Nghĩa...

Vườn cò Bằng Lăng ở Cần Thơ qui tụ đến hàng trăm ngàn con cò gọi thêm sự thanh nhā cho tỉnh này.



Ảnh của BS Dương Đình Hùng



**Tập III**

---

# **PHONG THỦY ỨNG DỤNG**

## A. ĐẠI CƯƠNG VỀ DƯƠNG TRẠCH

### I. KHÁI NIỆM VỀ DƯƠNG TRẠCH

Trong phong thủy dù Âm hay Dương trạch, trước khi cử sự chôn cất hay xây dựng người ta đều phải xem qua địa thế của cuộc đất (gọi là tướng địa), trước tiên họ nhắm vùng ấy có an toàn cho mồ mả hay nhà cửa không. Lâu dần thành một thông lệ "xem đất", từ đó có được những kinh nghiệm, ngày càng phát huy thêm. Qua sự tham khảo một số sách xưa ta loại bỏ dần đi những điều cấm kỵ hoặc tin tưởng một cách nhầm nhứ.

Ở nước ta trong ca dao hoặc văn thơ cũng có ít nhiều chất phong thủy tham gia vào. Bình thường chúng ta ít để ý đến, nhưng khi có dịp đối chiếu và suy gẫm thì ta thấy được một số hợp lý qua những điều cấm kỵ trên.

Dù Âm hay Dương trạch đứng trên góc độ đạo lý cũng có những cái đồng dạng với nhau. Cái lợi của phong thủy Dương trạch là nhắm vào cuộc đất, phương hướng sao cho an toàn, bố trí cây cảnh sao cho hợp lý và có nghệ thuật, giòng nước, ngọn đồi đối với ngôi nhà sao cho được hữu dụng.

Ngoài ra, trong phong thủy Dương trạch không liên quan gì đến sự thành bại của con người nhưng vẫn bị cấm kỵ là do phong tục hay cổ lệ của vùng đó.

**1) Dương trạch khí:** Khí nhà chia làm 3 loại:

a) Nạp khí: Làm sao vận dụng được khí trong lành của thiên nhiên để đưa vào nhà. Muốn vậy, chung quanh nhà phải quang đãng, thông thoáng sạch sẽ, cửa nẻo phải hợp với phương vị (và phương vị phải hợp với tuổi tác).

b) Thoát khí: Đây là quan niệm của người Nhật. Quan niệm về phong thủy Dương trạch của người Nhật chịu ảnh hưởng về quan niệm phong thủy cổ điển của Trung Quốc, cộng thêm với những kinh nghiệm của dân tộc Nhật. Phạm, hễ có nạp khí thì phải có tiêu khí (thoát khí), đó là nguyên tắc của sinh lý gia trạch. Nạp khí là do khí đi vào mọi thứ cổng cửa, còn thoát khí mà người Nhật gọi là suy khí, tức là khí thoát đi từ cửa bếp,

mọi khí thái như thán khí, trọc khí, xú khí... tổng hợp lại là suy khí. Suy khí không nên tích trữ trong nhà. Tất nhiên cần phải thông khí. Thông khí cũng phải có nguyên tắc như nạp khí.

c) Sắc khí: Đây là một khái niệm rất trừu tượng, không thể giải thích theo ngôn ngữ của khoa học hiện đại. Muốn nhận biết sắc khí của một ngôi nhà hay của một người, người ta phải dùng một cảm quan riêng biệt mà thuật ngữ phong thủy gọi là "nhân tướng". Nhân tướng bắt nguồn từ trực giác. Trực giác thì không hoàn toàn chính xác. Ví dụ: bạn nhìn một người da trắng dù người ấy đang có chuyện buồn, nhưng nước da của họ hồng hào, trắng trẻo, áo quần sạch sẽ, tướng mạo cao ráo, dường như bạn thấy thần thái người đó rất an tường. Đến khi bạn nhìn một người da đen, dù người ấy vừa mới có người yêu, hoặc vừa mới trúng số độc đắc, nhưng vì nước da họ đen quá, cặp mắt họ trắng xác, môi thâm chì, răng trắng phếch, cảm giác của bạn thấy người này như đang có chuyện buồn. Hầu hết những thầy tướng chuyên xem về sắc khí đều có một chủ quan lầm lạc như vậy. Giờ chúng ta phải làm sao? Trước nhất ta để lòng thật lắng đọng, rồi quan sát tổng thể của khu vực, quan sát nét sinh hoạt riêng của gia đình đó, rồi đi sâu vào chi tiết: cây cối chung quanh nhà, gương mặt từng người, cách bài trí căn phòng, đồ đạc, dụng cụ, cách phục sức... để tìm ra một kết luận chung. Ta nên nhớ rằng, những chi tiết đó có liên quan với nhau rất khoa học. Một nhà đang hoàng thì đồ đạc đều trật tự, có sách vở (tôi thiếu), sạch sẽ. Nếu nhà đông người thì cây cối chung quanh như có khuynh hướng nghiêng vào nhà (vì cây cối luôn luôn vươn tới tiếng động và ánh sáng)... Một gia đình nghèo và gia đình bậc trung sự sinh hoạt và vật dụng trong nhà rất khác nhau. Một nhà nghèo nhưng con cái có học, cũng khác với một gia đình giàu có mà con cái ít học. Dựa trên những cơ sở thực tế mà lần ra manh mối. Thầy tướng cũng như viên thám tử, phải có những nghị luận chính xác không phải đoán mò. Đoán mò

dầu có trứng cũng thất đức, cũng phản khoa học và vô giá trị. Khoa thần bí vẫn có những cơ sở của lý luận.

Nhà cửa tuy cũ kỹ (cũng như một người da đen) nhưng đồ vật trong nhà không lộn xộn, những thành viên trong gia đình không ốm yếu bệnh hoạn, nhiều người có nét mặt không mệt mỏi, không lo lắng, thì sắc khí trong nhà tự nhiên phải sáng sủa, dần dà gia đình ấy sẽ vượt qua cái khó khăn, ăn nên làm ra. Nhà cửa tuy mới, nhưng trên gương mặt của nhiều người trong gia đình u ám, nhiều tiếng thì thầm, tiếng thở dài, đồ vật lộn xộn, gối chăn không trật tự... thì chắc chắn gia đình đó đang có chuyện buồn.

Những ông thầy tướng điêu luyện còn có thể phân biệt được màu sắc của sắc khí, từ đó có thể đoán ra họa và phúc. Một đoạn nhỏ trong truyện “Tùy Đường”: “Gia đình Tần Quỳnh đang làm lễ thọ lục tuần cho Tần mẫu. Chợt có một tay giang hồ chạy xộc vào. Mọi người ngó lại biết nhân vật đó là Từ Hồng Khách. Nhân vật đó là một tay hảo hán, cũng là nhà phong thủy nổi tiếng. Từ Hồng Khách nói liền: “Đệ từ xa vân du đến đây, khi hôm xem thiên văn, thấy sắc khí khu vực này có màu hỏa khí, thì đoán là đêm nay gia chủ gặp hỏa hoạn. Hãy chuẩn bị cứu hỏa là vừa”. Mọi người ngơ ngác nhìn nhau. Còn gia đình thì chuẩn bị... phòng cháy chữa cháy. Vài khắc trôi qua, bỗng nhà ngoài tự nhiên phát hỏa”... Từ Hồng Khách quả là tay thiện nghệ. Không phải họ Từ chơi trò tay trong tay ngoài, mà là có một nhân pháp đặc biệt. Muốn đạt được điều đó, ắt phải “tu luyện” rất nhiều.

**2) Gia trạch:** “Trạch” 宅 trong cổ văn vừa có nghĩa là nhà, cũng vừa có nghĩa là chọn nhà. Như vậy, ta có cơ sở để hiểu thêm một bước nữa, vấn đề gia trạch tất nhiên phải “kén chọn”: chọn đất, chọn kiểu nhà, chọn hướng... sao cho thích hợp với cảnh trí thiên nhiên. Từ khi phái Dịch học được truyền bá rộng rãi, thì việc chọn hướng nhà đã nương nhờ vào lý thuyết của Dịch với một cơ sở lý luận vững chắc. Tự trung, gia trạch phải thích hợp ít nhất là hai mặt: trước tiên là an toàn

và chắc chắn, thứ nữa nhà cửa phải hài hòa với cảnh trí thiên nhiên. Trong 2 điều ấy đi sâu vào chi tiết nảy sinh ra rất nhiều điều: nhà cửa một cặp vợ chồng mới ra riêng, nhà của một người ở vào tuổi chớm già, số phòng trong nhà, nhà bếp, giếng, nhà cầu, hướng nhà, cây cảnh, vườn tược, ao hồ... tất cả những việc ấy đều phải bố trí sao cho hợp lý. Hợp với niềm tin của mình, hợp với nhân quan của mọi người. Việc ăn ở đâu phải là đơn giản. Đó là nói về nhà ở của người dân. Còn nhà của các quan lại, nhà tập thể, trường học tất phải có thêm những điều kiện phức tạp hơn.

"Tôn Tử binh pháp" có lần đề cập đến cách đóng quân: "Bên trước có sông, bên sau có đồi"... Đó là phép "Tọa sơn hướng thủy" được chấp nhận cách đây 2600 năm nay. Các triết gia, các kiến trúc gia Trung Cổ cũng đưa ra một công thức tổng quát: Ngôi nhà, ngôi làng, châu, huyện, tỉnh lỵ phải theo công thức "Tọa sơn hướng thủy". Ở các tỉnh đồng bằng không có sơn, nhưng bộ mặt của tỉnh lỵ vẫn phải hướng thủy. Thành phố, thủ đô của bất kỳ quốc gia nào cũng tọa sơn hướng thủy. Nói chung chẳng ai làm chuyện ngược đời "tọa thủy hướng sơn"! Có kim chưa có một ngôi nhà nào kỳ quái, là dựa lưng vào sông, úp mặt vào núi.

Ở những vùng quê của nước ta, thường mỗi làng, mỗi xóm ở đồng bằng (không có sơn) người ta thường thấy trồng quanh làng những lũy tre. Mỗi làng là một lũy tre. Trong lũy tre chung còn có lũy tre riêng của gia đình thường thì nằm về phía sau nhà. Tuy người ta không hiểu gì về phong thủy, nhưng cái "tập tục phong thủy" đã ăn sâu vào tiềm thức của người dân. Lũy tre làng đó chính là Sơn. Còn thủy là giòng sông, là biển là hồ, thậm chí cũng có thể là những đám ruộng thấp. Nhưng nguyên tắc vẫn tọa sơn hướng thủy".

**3) Cảnh trí của ngôi nhà:** Trừ những nhà ở thành phố, vì sự điều phối của cục quản lý đô thị, đất của nhiều gia đình chỉ đủ dung nạp cho một ngôi nhà, đường cái làm sân, cây cối có muốn trồng cũng không có đất. Một vài chậu hoa khiêm tốn

đặt trên sân thượng. Nước ta hơn 2/3 dân số là người nông thôn. Mỗi nhà ở nông thôn đều có một số đất riêng rộng rãi để tiện việc sinh sống. Cây cối trồng quanh nhà tất nhiên là cần thiết. Nhưng phong tục của Tàu và của ta, không ai trồng cây dâu tằm trước nhà. Vì sao? Vì “tang” là cây dâu, đồng âm với “tang” là chôn cất. Thời xưa (hiện giờ cũng vậy) dâu là cây công nghiệp cần bán dùng để nuôi tằm lấy tơ, được trồng khắp nơi nhưng người ta không dám trồng trước nhà. Ca dao của ta có nhiều câu đáng suy gẫm. Ví dụ:

- *Chị kia búi tóc đuôi gà*

*Nắm đuôi giết lại hỏi nhà chị dâu?*

- *Nhà tôi ở trước đám dâu*

*Ở sau đám đồ dầu cầu ngó qua!*

Một anh chàng thô lỗ tán tỉnh một thiếu nữ một cách thô bạo như vậy, ai mà dung thứ cho được? Không ngờ thiếu nữ ấy không giận vẫn điềm đạm trả lời dịu dàng, trong đó ngầm dạy anh chàng bài học xử thế rất đẹp:

- Đám dâu nhà tôi ở sau nhà (khăng định một sự trật tự về cây cối).

- Đám đồ ở trước nhà (đồ là các thứ cây đậu, đậu phộng, đậu xanh, nành, đen, đỏ, ngự, cua... Ngoài ra, “đồ” còn có nghĩa là “đồ đậu” trong thi cử. Ấm chỉ cho gia đình có học).

- Đâu cầu ngó qua, tức là cây cầu nằm xa ngoài đám đồ nữa. Hương cầu nằm hơi xiên với hướng nhà (ngó qua). Như vậy nhà cô ta, trước có giồng sông, sau có đám dâu. Có nhiều cây dâu cao đến 2, 3 thước, có thể làm tọa hướng được.

Hai câu trả lời của thiếu nữ cũng rất chi là... phong thủy!

Tục ngữ có câu: “Trước nhà không trồng dâu, sau nhà không trồng hòe”. Nước ta chừng 5, 6 chục năm về trước trong sân những nhà khá giả thường hay trồng quế trồng hòe. Hoa quế cho hương rất thơm và chất quế đuổi được ác phong uế khí. Hòe tượng trưng cho sự thi cử đỗ đạt.

Chúng ta nghiệm lại, vùng nào cây cối tươi tốt thì địa khí ở

vùng đó tốt, tâm tình người dân ở vùng đó đầm thắm dịu dàng, và nơi đó cũng sản sinh ra nhiều người tài giỏi, đỗ đạt cao, quan chức lớn. Nhưng trồng cây cối cũng phải có phép tắc. Phép tắc trồng cây cối thường hay lệ thuộc vào tục lệ từng vùng, sâu xa của nó, cây cối lệ thuộc vào thổ nghi. Ví dụ: có nơi trồng đào, dương liễu về phía Đông nhà hay làng thì tốt (phong tục của ta), nhưng phong tục của Bắc Kinh thì kỵ trồng đào phía Đông, trồng mận phía Tây. Họ cho rằng nếu trồng như vậy con gái sẽ đa tình, dâm loạn.

Người ta trồng cây cối, trước nhất để giúp kinh tế gia đình, sau để cảnh nhà được có khí thế, hài hòa và cũng giúp cho tâm hồn con người được lắng dịu. Thông dụng nhất là trồng tre trúc quanh khu vực nhà, trước là làm rào dậu, kế đến có tre để dùng vào rất nhiều việc, đó là chưa kể việc: “Thu ăn măng trúc đông ăn giá”...

**4. Thủy vực:** Không nhà nào không để ý đến việc nước nơi. Nhà ở nơi thôn dã thì cần dựa vào sông suối hồ ao đầm đĩa khe lạch. Ở nơi thành phố không có đất rộng, người ta chú ý đến giếng nước, giếng đóng, vòi nước, nước phế thải ra mương. Có sáu dạng nước cần chú ý:

- Triều thủy: thủy từ xa chạy tới, thủy triều, cửu khúc bàn hoàn thủy.

- Hồi hoàn thủy: thủy chảy quanh lại như thất lưng, còn gọi là ngọc đai thủy.

- Tà thủy: thủy chảy xiên

- Phản thủy: thủy dội ngược lại.

- Trục thủy: Còn gọi là xạ thủy, hướng thủy thẳng duột như tên bắn, chảy tới rồi chạy đi luôn.

- Hoàn thủy: thủy chảy ngang qua trước nhà thành một đường thẳng.

Nước chung quanh nhà có ảnh hưởng rất lớn trong sự sinh hoạt, từ đó mà nói nước có thể đem đến phúc hay họa cho con người. Giòng nước uốn khúc chảy qua trước nhà, gia đình được

nhiều phúc âm; một giòng nước hiền hòa, đẹp châu về trước cửa (cửa khúc triều môn), gia đình phát phú. Giòng nước cắt qua trước cửa (cát môn thủy) chủ không yên ổn... nước thải cũng phải coi hướng; nước ở thiên tinh cũng vậy (thiên tinh: khoảng trống dưới nền nhà, mà phía trên là các mái nhà giáp nhau nhưng phải chừa trống một chỗ).

Hồ ao cũng phải tuân theo những định luật của phong thủy. Tục ngữ phong thủy nước ta có câu: Nhất góc ao nhì cao điền (có nơi nói: nhất góc ao nhì cao đình, nghĩa là góc đình, góc ao, góc ruộng mà chiếu vào quyết nhà hoặc cửa nhà thì người trong nhà đau ốm liên miên; có thể tổn hại nhân mạng). Điều này còn phải xét lại. Ao sâu nằm gần nhà thì không tốt. Đèn miếu am đình nằm gần nhà, người nhà thường có cảm giác ớn lạnh, nhất là phụ nữ và trẻ em, còn ruộng có góc nhọn chiếu vào nhà (thích giác điền) có hệ gì? Thiết nghĩ, nếu góc ruộng ở xa chắc không hại gì, nhưng góc ruộng ở gần e người lối xóm có bày dằng bặc lối muốn cho gần nên xâm phạm vào nhà mình chăng? Chuyện này mùa khô ở miền quê thường gặp lắm. Ao phải nằm ở trước nhà, không gần mà cũng không xa lắm để có ý nghĩa của "hướng thủy". Tuyệt nhất là phải ao hồ tròn, thứ nữa là vuông, thứ thứ là bán nguyệt. Giòng nước chảy qua trước nhà phải trong sạch. Về việc khai giếng cũng phải ứng dụng nguyên tắc phong thủy. Những thầy phong thủy giỏi, nhìn cuộc đất họ có thể biết nơi nào có mạch nước ngầm (trong phong thủy còn có trường phái cảm xạ học, dùng tính cảm ứng của con lắc hay chiếc dĩa thần (1) Baguette divinatoire – tìm ra những mạch nước ngầm hoặc các hầm mỏ...) rồi chiếu theo phương vị của phong thủy mà đào giếng. Thường thì họ chiếu theo thiên can hoặc bát quái nằm vào các hướng như Quý, Ất, Tốn, Bình, Đinh, Khôn thì rất tốt...

**5. Sơn:** Tất nhiên Dương trạch (nhà cửa, làng xóm, đô thị...) cũng phải để ý đến Sơn. Sơn là những núi, non, đồi, gò, nền nhà. Thường thì ngày xưa không có những đô thị lớn như hôm nay, nhà của mỗi người chiếm trên một khu vực rộng rãi, do



đó trong phong thủy mới bày ra phép “Tọa sơn hướng thủy”. Trong một làng thình thoảng, cũng có ngọn đồi, ngọn núi, gò, động... thì mỗi nhà đều quay lưng về hướng núi. Lớp nhà ngoài thì dựa vào lớp nhà sau làm tọa. Ở nhà quê trên một khu vực nhỏ cũng có gò đồng, dĩ nhiên họ phải quay lưng về phía đó. Trên nguyên tắc khoa học đó là điều hợp lý. Bởi vì nếu hướng mặt nhà vào núi đôi khi khí núi bốc ra không tốt, thoảng khí không dồi dào; nếu quay mặt vào đồi gò bụi bấn rít lọt vào nhà thì bất tiện. Theo quan niệm của phong thủy, sau nhà có chỗ đất cao, thì ngôi nhà đó có hậu. Chưa biết có hậu hay không nhưng ít ra núi đồi gò đó cũng ngăn được những luồng gió dữ tấn công ở mặt sau. Còn ở thành thị, xây nhà, người ta cứ mặc nhiên lấy lớp nhà sau làm Huyền Vũ, lớp nhà trước làm tiền Án. Có điều tiền Án phải thấp hơn nhà mình mới hanh thông. Nếu nhà cát giữa đồng thì người ta phải trồng những cây cao chung quanh – thịnh nhất là tre trúc. Những lũy tre lúc có thể có mặt nhiều đời. Nhà nào vừa được Sơn, vừa được Thủy thì không còn gì hay bằng.

Từ xa xưa sự xây dựng làng xóm hay đô thị cũng không ngoài lệ đó. Đọc bài thơ Giang Nam Xuân của Đỗ Mục thì thấy rõ:

### **Giang Nam Xuân**

*Thập lý oanh đề lục ánh hồng  
Thủy thôn sơn quách tửu kỳ phong  
Nam triều tứ bách bát thập tự  
Đa thiếu lâu đài yên vũ trung.*

### **Xuân Giang Nam**

*Oanh kêu mười dặm lục pha hồng  
Dựa núi kề sông xóm rượu nồng  
Chùa dựng Nam triều bốn trăm tám  
Lâu đài mưa gió phủ phàng không!*

Và chẳng hạn như bài Đường Thành (làm xong nhà mới) của Đỗ Phủ có hai câu:

*Bồi quách đường thành âm bạch mao.*

*Diên giang lộ thực phủ thanh giao*

*(Nhà mới làm lưng dựa vào tường thành, mái lợp*

*bằng cỏ trắng*

*Con đường ven sông chạy vòng vo qua cánh đồng)*

Mục đích của “Tọa Sơn” là để nhà cửa hay làng xóm cho an toàn. Sơn thường thì ở phía Bắc hay phía Tây của nhà hoặc của thôn xóm. Thời nay dân đông nhà nhiều ta phải linh động về sơn thủy chứ không phá cách. Bởi vậy “sau nhà không nên có nước, trước nhà không nên có sơn”.

### **6. Nhà với nhà**

Ngày nay phái phong thủy hiện đại đưa ra một sự cấm kỵ khá rắc rối, trong cùng một dãy phố, thì không nên có nhà cao hơn, nhà thấp hơn, không nên có nhà lồi ra, nhà thụt vào. Ví dụ: 3 ngôi nhà A, B, C liền nhau, lầu A và lầu C lên cao hơn ép nhà B như nghẹt thở. Người nhà B đứng tại nhà mình nhìn lên thấy lầu của hai bên như muốn đổ ập xuống nhà mình. Từ đó lòng dâm ra bất an. Về phần khí lưu, chắc chắn khí vào nhà B không tốt bằng hai nhà bên.

Tương tự vậy, trong một con phố mọi nhà đều xây dựng mặt tiền ngang nhau, nhưng có một nhà xây lọt vào trong hay lòi ra ngoài, điều đầu tiên là mất vẻ mỹ quan của khu phố, chưa kể những hiểm họa khác có thể xảy ra.

Ngoài ra, còn có các góc nhà này (hoặc cây đòn tay) chĩa vào nhà khác. Cổ nhân rất kỵ về việc này. Họ cho rằng luồng khí theo góc nhọn ấy mà bắn vào nhà kia (xạ khí) về lâu về dài sẽ gây ra những tai hại. Điều này không thể lấy khoa học mà giải thích được.

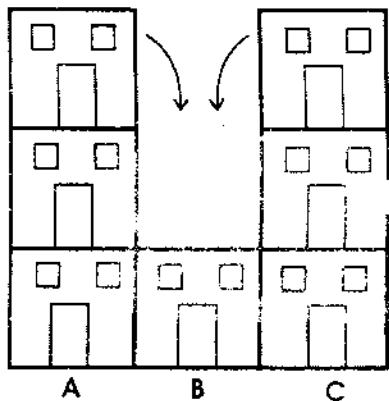

Đây là những kinh nghiệm có tính cách lâu đời và truyền thống.

### **7. Đơn vị đo lường trong phong thủy**

Trước khi tiếp xúc với Tây Phương người Trung Quốc vẫn dùng hệ thống đo lường chiều dài của họ gọi là “xích” (thước). Ước số thập phân của xích là “thốn” (tấc), ước số thập phân của thốn là “phân” (1/100 thước), và ước số thập phân của phân là “ly” (1/1000 thước).

Định nghĩa về thốn: Thốn là độ dài của đốt ngón tay cuối cùng của ngón giữa thuộc bàn tay trái của người con trai trưởng trong một gia đình (nào đó).

Từ định nghĩa này ta biết, độ dài của một thốn không thể nào cố định. Mỗi triều đại quan Thượng thư bộ Công theo định nghĩa ấy mà đưa ra độ dài có tính pháp lý của một thước. Hiện nay ở nước ta vẫn còn dùng ni mực của lối thước cổ điển này trong một vài ngành hạn chế ở vùng biển hay vùng quê (ví dụ như nghề đóng ghe thuyền). Theo định nghĩa ấy với con số và độ dài truyền thế, từ Tàu qua ta, đem đối chiếu với thước Tây thì 1 thốn = 3,33 cm. Từ cơ sở đó, ta có 1 xích = 3,333 dm # 1/3m. Đây là độ dài tương đối đúng đắn nhất của giới thợ mộc ở Trung Quốc hay Việt Nam.

- Bộ: Bộ là độ dài của 4 xích rưỡi =  $1/3m \times 4,5 = 1,5m$ .

(Bộ có nghĩa là bước. Nhưng 1,5m vừa vận độ dài của bước chân trái cộng thêm với bước chân phải).

- Kiến (tạo dựng) = 1 bộ = 1,5m

- Trừ (loại bỏ) = 2 bộ = 3m

- Mãn (đầy đủ) = 3 bộ = 4,5m

- Bình (chỉnh phục) = 4 bộ = 6m

- Định (yên ổn) = 5 bộ = 7,5m

- Chấp (nắm bắt) = 6 bộ = 9m

- Phá (bỏ đi) = 7 bộ = 10,5m

- Ngụy (hiểm nghèo) = 8 bộ = 12m

- Thành (đạt đến) = 13,5m
- Thu (nhận lấy) = 15m
- Khai (mở mới) = 16,5m
- Bế (bỏ cuộc) = 18m

Các đơn vị đo lường này có khoảng lành, có khoảng không lành (cứ suy từ ý nghĩa của chúng thì biết).

Kiến là Nguyên Cát (lành); Trừ là Minh Bạch (lành), Mãn là Thiên Hình (hung nhiều hơn cát); Bình là Quyền Thiệt (= nói nhiều, trung tính, có thể cát nhiều hơn hung); Định là Kim Quý (thước vàng = lành); chấp là Thiên Đức (cát); Phá là Xung Sát (hung); Ngụy là Ngọc Đường (tiền hung hậu cát); thành là Tam Hạp (cát lành), Thu là Tặc Kiếp (giác cướp - hung ít); Khai là Sinh Khí (Cát lành), Bế là Họa Hại (hung).

12 đơn vị đó ứng với thập nhị thần (Trực).

Với sợi thước dây dài 18m, người ta sơn 3 màu với nhiều khoảng khác nhau:

- Kiến, Mãn, Bình, Thu = màu đen
- Trừ, Ngụy, Định, Chấp = màu vàng
- Thành, Khai = màu trắng
- Bế, Phá = không màu

10 đơn vị trên từ “có thể dùng được” đến diệu dụng. Hai đơn vị dưới Bế, Phá không nên dùng.

Sách xưa nói: Kích thước chiều dài của một căn nhà phải lấy một trong các độ dài sau đây: Trừ, Định, Chấp, Khai, Ngụy, Kiến. Gia trạch hợp với độ số này thì cát lành, mọi việc hanh thông, phát tài phát lộc. Công sở hợp với độ số này mau thăng quan tiến chức.

Như vậy vẫn chưa đủ, còn phải theo điều kiện bề rộng căn nhà:

Tỉ lệ xích 1:100  
1,5cm

Kiến	Trừ	Mãn	Bình	Định	Chấp	Phá	Ngụy	Thành	Thu	Khai	Bế
------	-----	-----	------	------	------	-----	------	-------	-----	------	----

Còn bề rộng căn nhà *không được* phạm vào 4 khoảng: Mảnh, Bình, Thu, Bế

\* Muốn xây dựng những cơ sở dài rộng hơn thước Công Bộ (thước 18m) ta làm sao?

- Lấy thước Công Bộ làm chuẩn, đo hết bao nhiêu thước rồi, còn dư lại cái lẻ (cái ngọn, cái thừa), phần lẻ thừa đó phải nằm vào các qui định trên.

Ví dụ: Một xưởng đóng tàu muốn đóng một chiếc tàu dài 118m, rộng 30,5m có phạm gì không?

Trước tiên ta đo bề rộng: bề rộng chiếc tàu bằng 1 thước Công Bộ cộng thêm số dư là 12,5m. Số dư này nằm vào khoảng Thành: không phạm.

Bề dài của tàu bằng 6 thước Công Bộ thêm số dư là 10m. Số này nằm vào chữ Phá: Phạm! Đề nghị giảm đi hơn 1m, hoặc tăng thêm hơn nửa mét, đừng bao giờ phạm vào ranh giới của hai khoảng.

### THƯỚC LỖ BAN

Lỗ Ban tên thật là Thấu Công Ban người nước Lô thời Chiến Quốc (người đồng thời với Mặc Tử, hai vị này đã từng gặp nhau và chiến đấu với nhau trên sa đò, sống vào thế kỷ thứ IV trước CN). Lô Ban được hậu thế tôn là vị Tổ của thợ Mộc. Trong xây dựng, ông có lập một thước riêng gọi là thước Lô Ban. Nghe nói thước này rất thiêng. Nhưng thước truyền đến 2300 năm nay mà Trung Quốc đã đổi thay không biết bao nhiêu triều đại, lại nữa đơn vị thước Lô Ban không lấy gì làm chuẩn mực, vì thế ngày nay có nhiều loại thước Lô Ban khác nhau. Có nơi dùng thước Lô Ban 39cm, có nơi dùng thước Lô Ban 41 cm; có nơi dùng thước Lô Ban 43cm. Vậy không biết nơi nào đúng. Số 41cm và 43cm là số nguyên tố.

Riêng về thước 39cm thấy có phổ biến nhưng không dùng rộng rãi.

Ở đây xin giới thiệu 2 mẫu thước Lô Ban.

Mẫu thứ nhất: thước Lô Ban dài 41 cm do kỹ sư Huỳnh Bửu

Hòa, Ủy viên Ban chấp hành Trung ương Hội Địa lý Việt Nam, trình bày trong tác phẩm "Chọn Hướng Thích Hợp cho Nơi Cư Trú và Sinh hoạt và thước Lỗ Ban"

(Bản photo không có số đăng ký kiểm duyệt):

Thước Lỗ Ban dài 41cm chia làm 8 khoảng:

1. Tài Lộc: Tốt, có lợi cho sức khỏe, danh lợi

2. Trường Bệnh: xấu, mang tiếng, tai nạn, bệnh tật, có thể chết

3. Sanh Tang: xấu, tổn kém, thua thiệt, bỏ xứ, có thể chết đường

4. Mỹ Thuận: tốt, may mắn, được lợi, danh

5. Quan Lộc: tốt, gặp lành, quý nhân hỗ trợ, thêm của, thêm con

6. Kiếp Đạo: xấu, bị phá, thua lỗ, hết tiền, bệnh hoạn, trộm cướp

7. Lục Hại: xấu, mất của, cô độc

8. Tài Đức: tốt, thọ phước, được giúp của, ăn nên làm ra.

Mỗi cung như vậy chia làm 4 khoảng nhỏ. Gặp cung tốt thì 4 khoảng ấy đều tốt, gặp cung xấu 4 khoảng ấy đều xấu. Các khoảng ấy được nêu:

1. Tài lộc:

- a) Sanh Vượng: phát đạt
- b) Tiến Bảo: Tiến bộ, tốt đẹp
- c) Đẳng Nhân. thăng chức
- d) Tài Chí: sắp phát tài

2. Trường Bệnh:

- a) Khẩu Thiệt: mang tiếng
- b) Bệnh Lâm: bệnh đến nơi

TÀI LỘC	SANH VƯỢNG
	TIẾN BẢO
	ĐẲNG NHÂN
	TÀI CHÍ
TRƯỜNG BỆNH	KHẨU THIẾT
	BỆNH LÂM
	TỬ TỶẾT
	TÀI CHÍ
SANH TANG	THẤT TÀI
	LY HƯƠNG
	THOẠI KHẨU
	TỬ BIỆT
MỸ THUẬN	PHÚ QUI
	TIẾN ÍCH
	TÍCH LỢI
	THUẬN LỢI
QUAN LỘC	ĐẠI KIẾT
	QUI NHÂN
	LỢI ÍCH
	THIỆM ĐỊNH
KIẾP ĐẠO	THẤT THOẠI
	NGŨ QUI
	KIỆP TÀI
	TRƯỜNG BỆNH
LỤC HẠI	CÔ QUẢ
	QUẢ CẢNH
	MẤT NGHỀ
	THOÁT TÀI
TÀI ĐỨC	NGHỀNH PHÚC
	LỤC HẠP
	THIỆM SANH
	ÂM ĐỨC

- c) Tử Tuyệt: bệnh nặng, có thể chết
  - d) Tai Chí: họa đến nơi
3. Sanh Tang:
- a) Thất Tài: thua lỗ, mất của
  - b) Ly Hương: bỏ xứ
  - c) Thoái Khẩu: hạ mình van xin
  - d) Tử Biệt: chết
4. Mỹ Thuận:
- a) Phú Quý: giàu sang
  - b) Tiên Ích: kết quả tốt
  - c) Tích Lợi: gom tụ của cải, phát giàu
  - d) Thuận Lợi: mọi việc hanh thông
5. Quan Lộc:
- a) Đại Kiết: gặp chuyện lành lớn
  - b) Quý Nhân: được mọi người tôn kính
  - c) Lợi ích: có lợi
  - d) Thiêm Đinh: thêm người, thêm con
6. Kiếp Đạo:
- a) Thất Thoát: thua lỗ, mất mát
  - b) Ngũ Quỷ: bị phá
  - c) Kiếp Tài: bị giựt của
  - d) Trường Bệnh: bệnh trầm kha
7. Lục Hại:
- a) Cô Quả: đơn chiếc, mồ côi
  - b) Quả Canh; một mình một ruộng
  - c) Mạt Nghệ: hết thời
  - d) Thoát Tài: Mất của
8. Tài Đức
- a) Nghênh Phúc: đón phước lành
  - b) Lục Hợp: 6 phương vừa ý
  - c) Thiên Sanh: nảy nở, phát đạt
  - d) Âm Đức: Côi âm phò hộ, hưởng phúc nhà.

Mẫu thứ hai thước Lỗ Ban dài 43cm do nữ phong thủy Evelyn Lip trình bày trong quyển "Feng shui a Layman's Guide to Chinese Geomancy", tái bản lần thứ 5 năm 1996 tại California – America:

Theo lời giải thích của sách:

– Cai (Tài): Prosperity (tiền tài, tài sản, giàu có): cung thứ nhất

– Ben (Bản): Origin (nguồn gốc): cung cuối cùng

– Bing (Bệnh): Illness (bệnh): cung thứ hai

– Li (Ly): Separation (Ly biệt): cung thứ ba

– Ee (Nghĩa): Righteousness (đoan chính): cung thứ tư

– Guan (Quan): Official (văn phòng hành chánh): cung thứ năm

– Jie (Kiếp): Robbed (bị trộm cướp): cung thứ sáu

– Hai (Hại): Harm foretells calamity (báo hiệu có tai họa): cung thứ 7.

Hai cây thước vừa nêu trên ý nghĩa tương đương nhau nhưng ngược chiều. Mỗi khoảng nhỏ trong cung lớn thỉnh thoảng có tên gọi khác nhau. Điều chú ý là độ dài của 2 thước này chênh lệch nhau khoảng 2cm.

Vậy giá trị thực của độ dài thước Lỗ Ban là bao nhiêu tôi chưa nắm được. Nếu cả hai trường hợp để bạn đọc tùy nghi sử dụng.

• Cách sử dụng thước Lỗ Ban: tương tự như cách sử dụng của thước Công Bộ. Bạn lấy chiều dài dự tính muốn dùng chia cho 41 (hoặc 43), lấy số dư. Áp thước Lỗ Ban vào số dư (nếu là loại 41cm, thì đầu thước là Tài Lộc; nếu là thước 43cm, thì đầu thước là Tài), xem lần mức

TÀI	
BỆNH	
LY	
NGHĨA	
QUAN	
KIẾP	
HẠI	
BẢN	



cuối cùng của số dư đó là Cung nào và khoảng nào để quyết định.

- 1 cung của thước 41cm là: 5,125cm

- 1 cung của thước 43cm là: 5,375cm

Chú ý: dùng thước Lỗ Ban đại để là dùng các cung lớn mà tốt, không cần chi tiết các khoảng nhỏ. Cung tốt và cung xấu đối xứng nhau đường chính giữa.

Nhìn vào thước Lỗ Ban, bất kỳ chiều dài nào gấp nhiều lần cây thước mà không đôi ra một đoạn nào, đều tốt (nằm trong khoảng Tài). Trong những khoảng đo ấy tốt nhất là số có mang bội số của 9. Ví dụ như, nếu dùng thước Lỗ Ban dài 41cm, với bội số của 9, chiều dài ấy phải là: 3,69m, 7,38m... Còn nếu là bội số của 9 đôi thêm 9 khoảng nhỏ thì hỏng (vì phạm vào Sanh Tang hay Kiếp Đạo, ở khoảng Thất Tài hoặc Trường Bệnh).

**8. Cổng, Cửa:** Từ ngữ này trong phong thủy Trung Quốc sách vở hay dùng lẫn lộn với nhau. Tục ngữ Trung Quốc hay của ta thường nói: “Môn đăng hộ đối”, rồi “môn đương hộ đối”, hai câu này thực nghĩa của nó khác nhau. Câu trước có nghĩa là nhà “có đèn treo ở cổng, có câu đối treo ở cửa”. Nguyên nghĩa của “hộ” là cánh cửa; câu thứ nhì có nghĩa là: “Gia thế phải tương đương nhau, giai cấp đối xứng với nhau”. Câu trên chỉ cho nhà quyền quý, câu dưới chỉ cho việc suôi gia cần phải xứng với nhau, cùng một giai cấp.

Phong thủy Trung Quốc, cổng gọi là Môn, và cửa cũng gọi là Môn, hoặc cổng và cửa chính đều gọi là Đại Môn, những bộ sách dịch không biết đâu mà dịch cho đúng chữ Môn này. Người Nhật gọi cửa ra vào là “huyền quan”. Chữ “Huyền” tuy không chính lắm, nhưng ít ra nó còn phân biệt được với “Môn”.

Trong gia trạch, cửa được coi là bộ phận quan trọng nhất nó tiêu biểu cho sự thịnh suy, vì cửa là khí khẩu (cũng như thủy cần phải có thủy khẩu). Khí khẩu là nơi thiên khí tiếp cận với nhà, để giao hòa với địa khí. Cửa nhà không nên đối diện với

cửa quan (chỉ cho cửa tòa án), cửa nhà lao, cổng thành môn (cổng tường của những cơ quan lớn, vì nơi này cửa cổng của họ rất lớn, khí lạnh đang lưu thông sẽ tuôn vào hết nơi cổng rộng).

Làm cổng cũng là việc quan trọng, vừa có tính an toàn mà cũng vừa có tính nghệ thuật. Cổng cốt để đón khí và tụ khí, cần dùng la bàn để dẫn khí theo hướng sinh vượng mà vào nhà. Các cổng, cửa không được nằm trên cùng một đường thẳng. Có rất nhiều thứ cổng cửa, xin dùng theo đúng từ ngữ chính thống để dễ phân biệt:

- Cổng ngoài, tức Đại Môn, còn gọi là Tường Môn là loại cửa tại tường rào (đường bên ngoài vào phải qua cổng, vào sân rồi mới qua các loại cổng cửa khác).

- Cổng trong: những nhà quyền quý thường có nhiều cổng, cổng trong còn gọi là Trung Môn hay Nghi Môn, nơi đó dùng để nghinh khách vào nhà hay tiễn khách ra đi.

- Tổng môn: trong trung môn là tổng môn đó chính là cửa đại sảnh hay cửa nhà. Tổng môn ngăn cách giữa thềm nhà và nội sảnh (nội đường, trong nhà).

- Phòng môn: cửa phòng. Từ tổng môn có một hay hai lối đi về các cửa phòng...

- Cửa sổ: song, song khẩu: nhà cần có cửa sổ để không khí khô ngọt ngọt và làm cho nội thất được sáng sủa. Thường cửa sổ được trở ra hướng Đông, Nam, Tây, kỵ hướng Bắc, có lẽ để tránh mưa gió lợt vào nhà.

Cổng phải rộng lớn hơn mọi cửa ngõ khác. Dù cổng hay cửa cũng phải tuân thủ theo thước tắc của Công Bộ hay của Lô Ban, và tuân thủ theo phương hướng.

### **9. Thiết kế nội thất**

Trong nhà biết bao nhiêu điều sắp đặt cho có thứ tự và hợp lý. Khó khăn nhất là, bếp, phòng ngủ, bàn thờ, phòng khách, phòng ăn, phòng đọc sách, cầu tiêu, nhà tắm, giếng, vòi nước, nước thải... ngoài ra còn mọi thứ linh tinh khác. Bởi vậy một

lần dọn về nhà mới là một lần khó. Tục ngữ Tây phương có câu: “Ba lần dọn nhà bằng một lần cháy nhà”. Tục ngữ Đông Phương cũng có câu tương tự: “An cư lạc nghiệp”, trước phải ổn định chỗ ở sau mới tính chuyện làm ăn lớn. Một trong những ổn định đầu tiên nhất sắp xếp các vật trong nhà sao cho qui củ.

a) Bếp: Trong thành phố hướng nhà nhiều khi ta không tự quyết định được vì phải tuân thủ theo phương hướng chung của phố. Nó cũng giống như con thuyền đi trên biển. Gió thổi từ hướng Nam – Bắc, nhưng thuyền muốn đi hướng Bắc-Nam trường hợp đó phải nhờ vào bánh lái thuyền. Bếp đối với nhà chẳng khác gì bánh lái đối với tàu thuyền. Bánh lái tuy nhỏ nhưng điều khiển được chiếc thuyền to gặp nạn lần nó. Bếp so với nhà tuy nhỏ, nhưng sự thịnh suy của nhà do bếp khiến ra là phần lớn. Thuyền tự nó là vô định hướng, cũng như nhà nhiều khi mình không đủ thẩm quyền quyết định hướng, âu là nhờ đến bánh lái và bếp vậy. Đặt bếp đúng phương vị chẳng khác gì biết lái đúng hướng.

Nhà mà không có bếp thì không phải là nhà, đó là phòng. Nếu phòng (nhà nhỏ chẳng hạn) mà có bếp thì không gọi là phòng mà gọi là nhà. Giới bình dân ngày xưa có câu: “Đông trù Tây viện”, nghĩa là khi nhà quay mặt về Nam, thì phía Đông làm nhà bếp, phía Tây làm viện sách hoặc nhà khách. Nếu được như vậy rõ ràng những nhà ấy ít ra cũng thuộc giới trung lưu.

Theo tục lệ của người miền Trung nước ta, nếu nhà xoay mặt về Nam, giữa nhà là bàn thờ ông bà (gắn sát vách phía Bắc, hoặc vách Bắc), hai bên bàn thờ ông bà có vài bộ câu đối liên. Trên bàn thờ ông bà thêm “bộ tam” hay “bộ ngũ”, phía trên cao là trang thờ Phật (nếu người đạo Phật), về phía Tây thấp hơn trang thờ Phật là bàn thờ ông Táo. Bếp thì nằm về phía Đông nhà sau, còn bàn thờ Táo quân thì ở phía Tây. Tục ngữ có câu: “Đông bình Tây quả” (phía Đông trên bàn thờ ông bà luôn luôn có bình bông; phía Tây bàn thờ ông Táo luôn luôn có trái cây).

Nhà bếp không nên đặt đối diện với cửa phòng ngủ, không

lỗi diện với chuồng gà chuồng lợn, không đối diện với phòng tắm...

b) Bàn thờ, bài vị: Ngay từ lúc dọn về nhà mới để ở, người ta phải biết trước năm đó là năm gì (Nhâm Ngọ hay Đinh Mùi... chẳng hạn) và phải biết hướng nhà là hướng gì để người ta thiết lập bài vị, thật ra nếu ta xây hoặc mua hẳn một ngôi nhà, thì sự thiết lập bài vị ngay lần đầu tiên sẽ không bao giờ thay đổi dù bất cứ năm nào.

Theo phong tục Đông Phương, cửa của nhà hoặc bài vị không bao giờ đối diện với phương Thái Tuế. Chu kỳ của Thái Tuế là 12 năm, vậy năm Ngọ thì Thái Tuế ở Ngọ, năm Dần thì Thái Tuế ở Dần. Đối diện với phương Thái Tuế có nghĩa là:

Ví dụ: Cát nhà vào năm Tí thì hướng nhà không được quay về Tí, nói rộng hơn là hướng Bắc (gồm: Hợi Nhâm Tí Quý Sửu Cấn Dần). Bàn thờ bài vị cũng vậy. Hãy nhận định kỹ điều này: Nếu đặt bài vị vào năm Hợi, Tí, Sửu, Dần thì bài vị không được quay mặt về hướng Bắc (vì những năm đó Thái Tuế ở phía Bắc, quay mặt về phía Bắc tức là đối diện với Thái Tuế. Thật ra trên tinh thần khoa học, Thái Tuế tức Sao Mộc - Jupiter - Quay mặt về hướng Jupiter tức là nhận khí Jupiter, một thứ khí mà người ta cho là không lành). Từ đó mà suy ra các phương vị khác.

Đây chỉ là đại cương. Những chi tiết khác ta sẽ gặp lại.

## II. CÁC KHUYNH HƯỚNG VỀ DƯƠNG TRẠCH

Trong Dương trạch phong thủy từ người bình dân đến các nhà chuyên môn, đều có cùng một quan điểm là làm sao cho ngôi nhà của mình ngày càng phát đạt. Người bình dân chỉ nắm được đại cương để xây dựng một ngôi nhà, còn các phong thủy sư đã từng nghiên cứu và lập thuyết, trong đó ít ra cũng có vài nhân vật lỗi lạc mà đời sau gọi là... thánh hiền! Tuy nhiên đi sâu vào Dương trạch cũng có nhiều khuynh hướng khác nhau.

### 1) Các khuynh hướng cổ điển

Từ đời thượng cổ người ta đã chú trọng đến “tổ âm” (sào) hang âm (huyệt) miễn sao cho con người được an toàn trước thiên nhiên. Nhiều đời về sau họ đích thực làm ra được ngôi nhà, và xã hội tính của loài người được thiết lập từ những ngôi nhà quần cư đó.

Các triết gia cổ đã góp rất nhiều ý tưởng về cách tạo dựng một ngôi nhà, một ngôi làng, một đô thị để tạo một sức mạnh cho cuộc sống. Vì thế mà ngay các nhà phong thủy cổ điển cũng có nhiều phái khác nhau. Cũng như Âm Trạch, Dương Trạch cũng đặt nặng vấn đề Loạn Đầu và Lý Khí.

a) Phái Loạn Đầu: Phái này dựa vào hình thể tự nhiên của Núi Sông – Một cuộc đất tốt đối với họ, phải có Sơn, có Thủy, cây cối tươi tốt, sản vật dồi dào, khí hậu hiền hòa, người sống nơi đó khỏi cần phải thiên cư nơi khác. Ví dụ: Trong Hoàng Đế Trạch Kinh (chưa biết tác giả) có nói: “Lấy hình thể làm thân thể, thủy lưu làm huyết mạch, đất đai làm da thịt, đồi núi làm xương, cây cối làm lông tóc, nhà cửa làm xiêm y...”. Đó chỉ là nói trên đại thể. Còn đi vào chi tiết, Phái Loạn Đầu vẫn có chọn lựa hướng nhưng không quá vụn vặt. Nếu một cuộc đất phong phú phì nhiêu mà địa hình nơi đó có dạng núi nằm về phía Đông, sông nằm về phía Tây, tất nhiên hầu hết nhà ở nơi đó đều phải tọa sơn hướng thủy, tức là lưng hướng về Đông, mặt quay về Tây. Nếu về mặt Đông của núi cũng có một nhánh sông chảy qua song song với hướng núi, tạo nên một cánh đồng nho nhỏ dù dung nạp một làng hay một xã, chắc chắn người ta sẽ về đây định cư, và nhà cất sẽ tọa Tây hướng Đông. Từ đó mà suy, sự tọa hướng của nhà cửa phụ thuộc rất lớn về địa hình. Một thế đất tốt ở chất đất và đã có sẵn một khuôn hình là tọa sơn hướng thủy thì sinh hoạt được thuận tiện. Nếu dùng quái lệ bắt buộc người ta phải đổi hướng nhà chắc ít ai ứng ý. Đó là nội dung nguyên thủy của thuyết Loạn Đầu. Thuyết này có tính Duy Vật biện chứng thuần lý chất phác.

b) Thuyết Lý khí: Từ khi Dịch Lý có phái ngã sang màu sắc

bối toán, thì Dịch đã phối với Thuyết Ngũ Hành tỏa chiếu ra nhiều chi tiết thực dụng, nửa như thần bí siêu hình, nửa như thực tế sinh động: 24 Sơn hướng hiện ra với nhiều lý thuyết có khả năng chiếu tụ mọi người. Các nhà phong thủy đã thiết lập ra thuyết Lý Khí, thịnh nhất là lớp Tống Nho. Lý Khí đã lấy Quái Lệ và Thiên Tinh làm chuẩn. Tin rằng các tinh tu có nên hệ đến họa phúc, họ qui các tinh tú ấy vào phương hướng và ngũ hành, rồi từ đó suy đoán ra điều họa phúc. Phái Lý Khí viết rất nhiều sách đưa ra nhiều luận thuyết vừa mới lạ nhưng cũng pha chất hoang đường ít nhiều, dễ hợp với óc mê tín của lớp bình dân, nhờ đó mà phái này ngày càng thịnh hành; mãi đến đầu thế kỷ 20, khoa học thực dụng phổ biến ở phương Đông thì đám Lý Khí ấy không còn đất dụng võ.

c) Phái Trung Dung: Phái này có nhiều kiện tướng như Hoàng Diệu Ứng (Ngũ Đại), Hà Lệnh Thông (Nam Đường), Tường Bình Giai (Minh)... Họ tổng hợp cả hai phái Loạn Đầu và Lý Khí. Hoàng Diệu Ứng trong "Bát Sơn Thiên" mở rộng về tính chất Loạn Đầu nhiều hơn, vì lấy thực tế làm căn bản, còn chất Lý Khí chỉ để yểm trợ như một việc nghiệm lại. Còn Hà Lệnh Thông mới là tay thượng thủ. Trong tác phẩm "Tinh Thành Linh Nghĩa" ông là người đầu tiên đặt 1 hoa giáp 60 năm làm một nguyên, rồi chia một nguyên ra làm 3 vận, và gộp 3 nguyên thành một chu thiên, 3 chu thiên thành một đại chu thiên, rồi dùng quái lệ sinh khắc, đại vận, chu thiên, nguyên, tiểu vận, niên, nguyệt, nhật thời đối chiếu đến nơi đến chốn. Trần Đoàn, Thiệu Ung đều thừa hưởng của ông rất nhiều. Từ khi có Tinh Thành Linh Nghĩa, phong thủy học Trung Quốc có thêm một sinh khí mới.

## **2) Khuynh hướng bán cổ điển**

Đó là Huyền Không học phái. Phái này triển khai tư tưởng của Hà Lệnh Thông, lấy Lạc Thư làm chuẩn, biến Bát Quái ra Bát Cung, Bát Cung ra Bát Tinh, dùng Cung Phi làm mục thước cho Dịch Khí. Chuyển Dịch Khí nhập Cửu Cung. Xét từng Cung, từng Vận và từng Niên. Phái này dường như thoát khỏi sự vướng

bạn của phái Loạn Đầu. Từ khi nhà sư Nhất Hạnh (Đường) viết bộ Dịch Toán để ra “Phi cung bát thần” là: Phục Vị, Sinh Khí, Thiên Y, Diên Niên, Tuyệt Mệnh, Họa Hại, Ngũ Quỷ, Lục Sát, lập tức phái Huyền Không Học đem vào coi như một sáng tác mới. Đứng đầu phái này là Thẩm Trúc Nhưng đời Thanh mạt. Huyền Không Học Phái hiện giờ rất đang thịnh hành ở Trung Quốc, Hồng Kông, Đài Loan. Nước ta mới đây đã có vài quyển sách dịch ra của phái này.

### **3) Khuynh hướng hiện thực**

Phái này đang hoạt động ở Đông Nam Á như Đài Loan, Hồng Kông, Singapore, Thái Lan, Việt Nam, và cũng đang phát triển ở các nước tân tiến trên thế giới như Mỹ, Úc, Pháp, Anh, Tây Tây Lan, Nhật Bản, Hàn Quốc... Khuynh hướng hiện thực vẫn lấy các trường phái cổ điển làm nòng cốt, điều chỉnh theo những phương pháp hiện đại, trong gia trạch thấy chỗ nào bị ức chế thì họ dùng gương bóng, gương bát quái, ánh điện, khánh nhạc, luống hoa... để làm giảm đi xung khí, u khí. Các kiện tướng nổi tiếng như: George Birdsall (Canada), John Michell (Mỹ), P. Blake (Mỹ), Nancilee Wydra (Mỹ), Evelyn Lip (Singapore), Tạ Thiên Thuyên (Hồng Kông)... khuynh hướng hiện thực không đem lại thuyết gì mới về dương trạch một cách toàn diện, mà chủ trương của họ “cứu khẩn cấp” những cơ ngơi bị suy sụp vì xây dựng trái với phong thủy. Điển hình là Nancillee Wydra với tác phẩm “Feng Shui – Book of Cures” (Phong Thủy – Sách viết về sự Cứu chữa)...

#### **Chú thích:**

(1) Cẩm xạ học là môn học có tính thần bí, trong đó dạy về thuật dùng que hoặc con lắc để thăm dò các mạch nước ngầm, các mỏ khoáng sản như vàng, bạc... Hàng mấy ngàn năm người Ai Cập đã vận dụng thuật này đến mức tối ưu. Dần dà ngành Cẩm Xạ Học truyền sang Âu Châu vào thời Trung cổ.

Năm 1546, Kỹ sư B. Agricola (1494–1555) cho công bố tác phẩm De Re Metallica tại Bâle, trong đó tác giả có chỉ cách chế

tạo và sử dụng chiếc đũa thần (Divining Rob) và quả lắc thần (Divining Pendulum) để tìm ra mạch nước ngầm hay các mỏ kim loại.

Trong ảnh người ta có các chữ A và B đó là các dạng đũa thần. Đây là quyển sách đầu tiên của Âu Châu viết về "Cắm xạ học".

Đũa thần có nhiều dạng, xin đơn cử ra một dạng: gồm 2 thanh kim loại thẳng góc nhau, phần dài 200mm, phần ngắn 75mm. Muốn dò tại một địa điểm nào, người ta cầm cán dài, chúc đầu phần ngắn chạm vào nơi muốn dò. Tay cầm cảm thấy máy động, động mạnh hay yếu tùy theo vật nằm dưới đất. Người ta "hỏi" đũa thần rằng: "Nước phải không"? "Vàng phải không"? "Bạc phải không"?... Câu nào đúng thì đũa thần rung mạnh.

Còn quả lắc là một quả cầu đặc làm bằng một chất đặc biệt (có thể là kim loại pha, hoặc mặt ngoài tráng kim loại), thân con lắc dài hơn đường kính quả cầu một chút.

Trên đầu thân lắc có một que kim loại rất nhỏ dài bằng thân con lắc, di động dễ dàng. Con lắc này dùng trong việc cắm xạ. Con lắc cũng chỉ "trả lời" được "đúng, không" khi được hỏi. Khi trả lời "đúng", con lắc tự động đánh một vòng về phía bên trái (theo chiều kim đồng hồ), và trả lời rằng "không" thì đánh vòng ngược lại.

Hiện nay trên thế giới có rất nhiều hội Cắm xạ học, và có truyền bá sách báo về môn học này.

Thật ngẫu nhiên, người Trung Quốc thời xưa (thế kỷ 19 về trước) cũng có "Đũa Thần", đúng hơn là Gậy Thần (Cane Magique). Nhờ sức cắm xạ của gậy, người ta tìm được huyết tốt và huyết xấu. Nếu là huyết lành thì cây gậy bị hút về phía đó

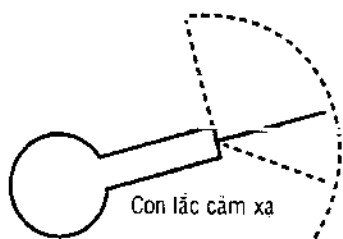
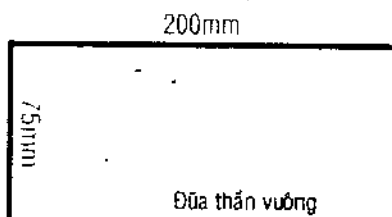





Thái Bảo Tướng Trạch đồ. Trong họa đó có 2 người cầm Gậy Thần đi dò huyết, một thấy địa lom khom xem La Bàn. Bên bờ nước có đầm ba gộp đá. Cảnh cuộc này có sơn, có thủy, không chừng cũng có huyết lành đầu đó. (Theo George Birdsall).

(sức hút đó không hề là từ tính), còn huyết xấu thì không tác dụng gì cả, hoặc đẩy lệch hướng gây đi.

## B. CHỌN CUỘC ĐẤT (THEO PHÁI LOAN ĐẦU)

Trước đây đã đề từng đề cập đến những nguyên tắc căn bản của phái Loan Đầu trong việc Tướng địa. Trước tiên phái này quan sát quang cảnh núi sông thấy có thể xây dựng được ở nơi này, sau đó mới đi tìm những cảnh cuộc nhỏ, đó là đất thổ cư. Thổ cư dùng làm nền nhà, sau đó còn thừa lại mới xây dựng vườn tược. Những hình vẽ sau này đều thuộc về đất thổ cư. Sau đây tôi trích một phần về các cuộc đất theo quyển "Cổ Kim Đồ Thư Tập Thành (Cổ bản, Trung Quốc 1726).

### I. NHỮNG KHU ĐẤT

#### 1. Những khu đất tốt

- i. *Thử trạch tả đoãn, hữu biên trường  
Quân tử cư chi đại cát xương  
Gia nội tiền tài phong thịnh phú  
Chỉ nhân thử hậu thiếu nhi lương  
(Nhà này tả ngắn hữu thêm dài  
Quân tử ở đây ắt phát tài,  
Tiền của trong nhà nhiều ức vạn  
Sinh con nhân hậu lúc còn trai) (1)*

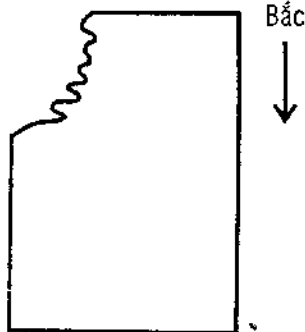

- ii. *Tích nhật Chu công tương thử cư  
Sử Dân không khuyết tụ tiền dư*

Gia hào phú quý trường bảo thủ  
Bất ngộ tiên nhân tác đắc tri  
(Thời cổ Chu công ở đất này  
Sửu Dân trồng khuyết bạc tiền đây  
Lại thêm bảo vật lưu truyền mãi  
Chẳng hẹn tiên nhân, được mới hay!)



- iii. Trung ương cao đại hựu viên khâu  
Tu trạch an phân thượng tại đầu  
Nhân khẩu tư tài đa phú quý  
Nhị thiên thạch lộc nhậm công hầu  
(Gò tròn vừa lớn lại vừa cao  
Chôn cất, làm nhà cũng chẳng sao,  
Người ở trong nhà tiền cửa khảm  
Lương hai ngàn học chức quan cao)

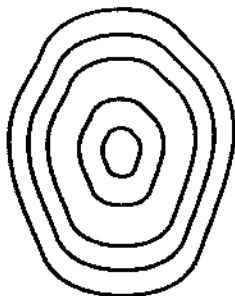

- iv. Tiên hiệp hậu khoan cư chi ôn  
Phú quý bình an vượng tử tôn

Tự tài quảng hữu nhân khẩu cát  
 Kim Châu tài bảo mãn gia môn  
 (Trước teo sau nở ở yên rồi  
 Con cháu giàu sang hưởng phúc trời  
 Tiền của dồi dào người cũng thịnh  
 Vàng khâu xâu ngọc chắt rương thôi!)

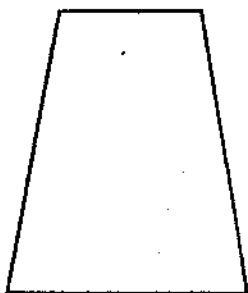

- v. Ngưỡng mục chi địa xuất hiền nhân  
 Thứ nhân cư chi hựu bất bản  
 Tử tôn án thụ phong quan chức  
 Quang hiển môn đình cộng cứu khanh  
 (Mở mắt mà xem cuộc đất này  
 Đất này sinh được lắm người hay  
 Cháu con đều được phong quan cả  
 Rạng rỡ môn đình, tốt lắm thay)

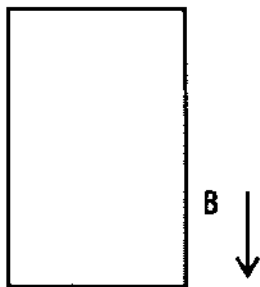

- vi. Tây Nam Khôn địa hữu khâu phần  
 Thứ trạch cư chi tiềm tiềm vinh

Nhược thị an trang tinh tạo ốc  
Nhi tôn bối bối chủ ich long!  
(Khôn, hướng Tây Nam đất có gò  
Cửa tiền dần có chẳng gì lo  
Cứ âm thâm cát thêm vài cái  
Lớp lớp cháu con tâu ruộng bò)

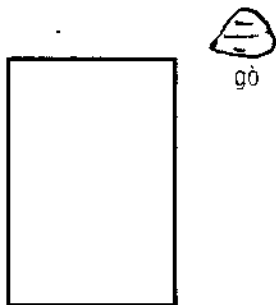

- vii. Thứ phòng chánh Bắc hữu khâu phân  
Minh sư an trang định hữu danh  
Quân tử cư chi quán xuất lộc  
Thứ nhân cư chi, gia đạo vinh  
(Chẳng qua phía Bắc có gò  
Cất nhà dựng trại càng to càng dày  
Người quân tử ở tốt thay  
Phó thường dân ở vẫn hay như thường!)



- viii. *Thử cư Càn địa hữu khâu lãng  
 Tu trạch an trang tiềm tiềm ích  
 Nữ nhân nhập cung vi phi hậu  
 Nhi tôn dĩ hậu tác nhi tôn  
 (Phương Càn có một gò cao  
 Sửa sang nhà cửa dôi dào dần lên  
 Nữ nhân vào chốn miếu đường (2)  
 Cháu con con cháu còn vương đời đời)*

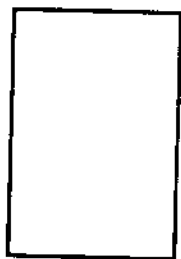

gò

- ix. *Thử trạch tiên hậu hữu cao Sa  
 Cư chi ư sự bất vi sai  
 Điền tài quảng hữu nhân đa hỉ  
 Xứ xứ đàm, dương đạo phú gia  
 (Trước sau cuộc đất có Sa cao  
 Thấy bảo cát nhà, cát chẳng sao  
 Tiên của ruộng vườn người vật tốt  
 Tiếng đồn, thiên hạ cũng xôn xao)*

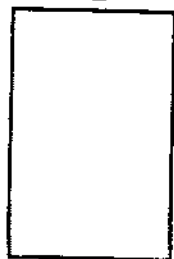

- x. Tây cao Đông hạ hướng Bắc dương  
 Chính hảo tu công ích cái trang  
 Hậu đại tư tài Thạch Sùng phú  
 Mãn trạch gia xuân lục súc cường  
 (Cuộc đất nghiêng Đông, Bắc có Sơn  
 Là nơi tu tạo được gia trang  
 Đời sau giàu có hơn ông Thạch  
 Lục súc đầy nhà, chúng kẻ công)

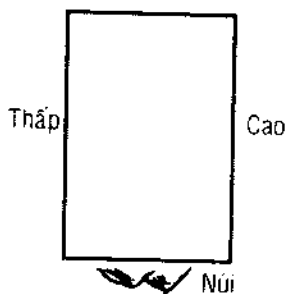

- xi. Tiên hậu cao sơn lưỡng tương nghi  
 Tả hữu, lưỡng biên hữu sa trì  
 Gia bảo phú quý đa niên đại  
 Thọ mệnh đình niên Bành Tổ tể  
 (Bắc Nam có Núi cao cao  
 Đông Tây cũng có Sa, Ao với đời  
 Cửa nhà giàu có dài dài  
 Thọ hơn Bành Tổ một vài trăm năm!)

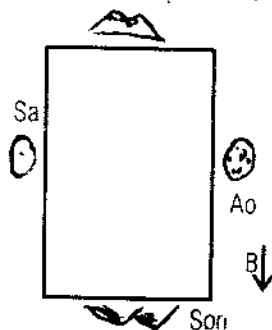

- xii. *Thử trạch tả hữu thủy trường cửu  
 Cửu hậu nhi tôn phúc lộc tề  
 Hòa mạch tiên tài thường phú quý  
 Nhi tôn thông sĩ thặng tổ cơ  
 (Phải trái hai bên thủy lạng lờ  
 Lâu dài con cháu vững sinh cơ  
 Lúa nhiều của lắm sang là phải  
 Con cháu đời sau hơn tổ xưa!)*

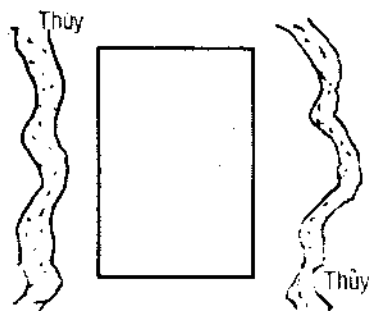

- xiii. *Thử trạch hậu biên hữu cao phong  
 Nam hạ, cư chí đệ nhất cường  
 Tử tôn ích vượng điền tâm thặng  
 Tuế tuế niên niên hữu dư lương  
 (Bắc có núi cao, Nam thấp dần  
 Nơi đây đệ nhất phú thường dân  
 Ruộng, tằm con cháu tha hồ hốt  
 Nhớ giúp người trong lúc khó khăn)*





- xiv. Đông Bắc khâu phân tại Cấn phương  
 Thành gia lập kế hữu hà phương?  
 Tu tạo an trang chung hứa cát  
 Phú quý vinh hoa tuế tuế xương  
 (Đông Bắc xem qua có ụ cao  
 Làm nhà còn muốn tính nơi nào?  
 Ở đây trang trại về sau tốt  
 Phú quý dài lâu, không sợ sao?!)



- xv. Tứ diện - trung ương, tứ diện cao  
 Tu cái trung trách phúc hữu dư  
 Ngũ dương lục súc đa ích vượng  
 Gia đạo phú quý xuất anh hào  
 (Cuộc đất bốn bên thoáng thoáng cao  
 Nhà như tán lọng phúc theo vào  
 Lại thêm gia súc sanh sôi mãi  
 Gia đạo từ đây nổi tiếng hào)

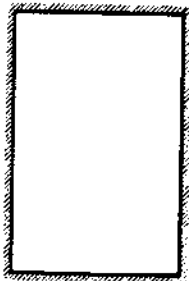

- xvi. Trạch Đông lưu thủy thế vô cùng  
 Trạch Tây đại đạo chủ hanh thông  
 Nhân hà phú quý nhất tề chí?  
 Hữu hữu Bạch Hổ, tả Thanh Long  
 (Phía Đông lưu thủy nước trong veo  
 Đường cái phía Tây cũng lượn lèo  
 Phú quý nhờ đâu người có biết?  
 Bởi vì Long Hổ uốn mình theo)

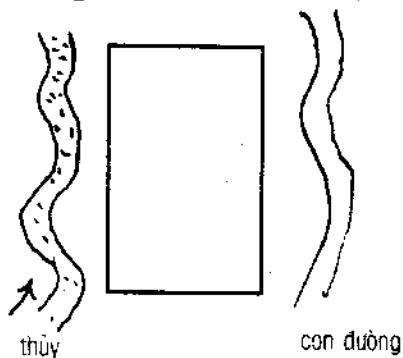

- xvii. Chu Huyền'Long Hổ tứ Thân toàn  
 Nam nhân phú quý nữ nhân hiền  
 Quan lộc bất cầu nhi tự chí  
 Hậu đại nhi tôn phúc viễn miên  
 (Chu, Huyền, Long, Hổ bốn phương châu  
 Con gái thì hiền, trai thì giàu  
 Quan lộc chẳng cầu, tự nó đến  
 Đời sau con cháu phúc dài lâu)

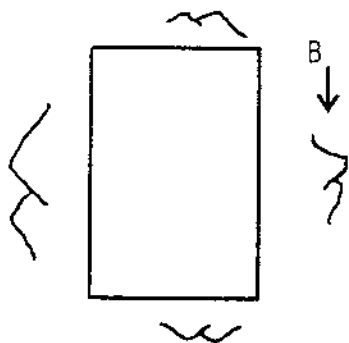

- xviii. *Thử trạch an cư chính hà cầu  
 Tây Nam thủy hướng Đông Bắc lưu  
 Tuy nhiên trùng thê biệt vô sự  
 Tam công cứu tướng cận vương hầu  
 (Đất này có thể an cư  
 Tây Nam – Đông Bắc nước lừ đừ xuôi  
 Đường như ông có vợ đôi?  
 Quan cao chắc cũng đến ngôi công hầu)*

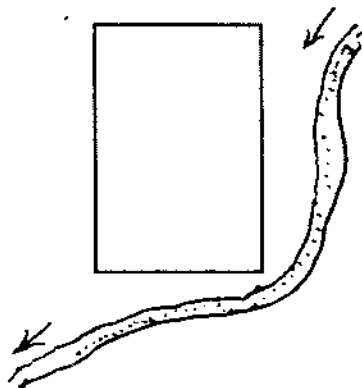

- xix. *Trạch tiên hũu lâm tại lương băng  
 Càn hũu khâu phụ Cấn hũu phong  
 Nhược cư thử địa gia hào phú  
 Hậu đại nhi tôn quý hiển dương*

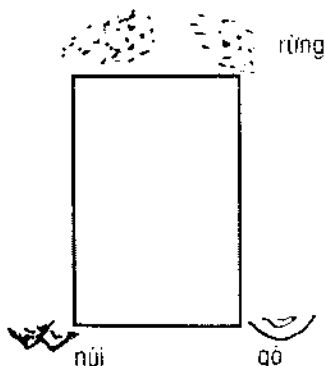

(Rừng cây phía trước nép hai bên  
 Càn có gò cao Cấn có Sơn  
 Nếu chọn ở đây thì phú qui  
 Đời sau con cháu sướng còn hơn)

- xx. Hậu cao hữu lãng tiền cận trì  
 Tây Bắc chiêm ngưỡng hữu cao nguy  
 Thiên dương phủ quý bảo lượng túc  
 Bồi bồi nhi tôn khâm tử y  
 (Sau có gò cao trước có hồ  
 Hướng Càn thấy dốc cũng cao to  
 Trời cho cuộc đất vô cùng tốt  
 Áo tia về làng xã huyện no!)

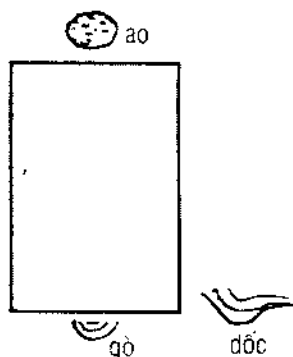

- xxi. Tây hữu trường giang hội viễn phong  
 Đông hữu hà thủy, nga áp sương

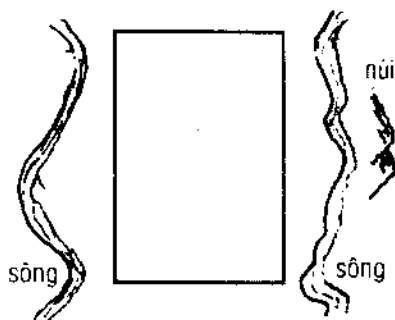

Nhược cư thử địa đa cát khánh  
 Đại đại nhi tôn phúc lộc trường.  
 (Tây có sông dài, hội núi xa  
 Bên Đông con nước bảy thiên nga...  
 Đất này nếu ở, an cư đó  
 Con cháu về sau được phúc nhà)

xxii. Tiên biên tả hữu hữu khâu lãng  
 Hậu diện đông đạo viễn bình bình  
 Tôn địa khai môn gia phú quý  
 Bất nghi Đoài lộ tử tôn xung  
 (Gò đồng hai bên về phía trước  
 Phía sau, đường cái chạy qua Đông  
 Tôn phương trở cửa thì thêm quý  
 Đứng trở hướng Đoài con cháu xung)

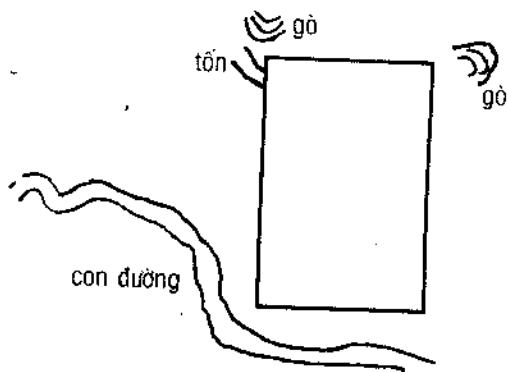

xxiii. Trú trạch Tây Nam hữu thủy trì  
 Tây Bắc khâu thế cánh tương nghi  
 Cấn địa hữu phong đa phú quý  
 Tôn tử thiên dương nhược mộng y  
 (Nhà mé Tây Nam, có cái ao  
 Lại thêm Tây - Bắc, có gò cao  
 Có Sơn phương Cấn càng thêm quý  
 Con cháu vinh khang mộng thuở nào)

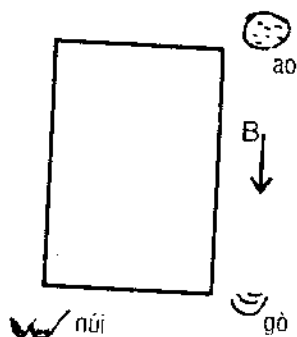

xxiv. Tiên hữu cao phụ, hậu hữu phong  
 Đông lai lưu thủy, Tây đạo trường  
 Tử tôn thế thế cư quan vị  
 Tử bào kim đáí phong quân vương  
 (Trước có bến đò sau có núi  
 Phía Đông nước lại, Tây đường dài  
 Con cháu làm quan là phải lắm  
 Đại vàng áo tía dễ gì ai!...)

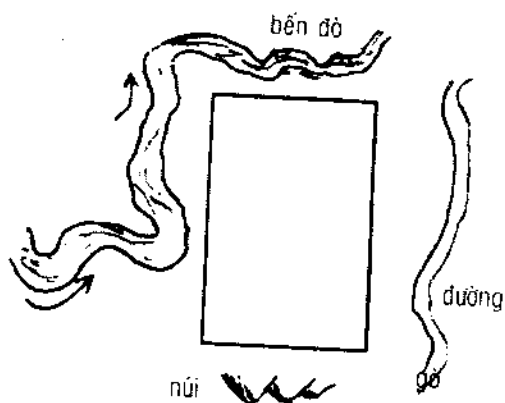

xxv. Càn khôn Cấn Khảm thổ phong cao  
 Tiên binh địa thế hữu tương nhiều

Lập trạch cư chi nhân khẩu vượng  
 Nhi tôn xuất chủng hậu anh hào  
 (Cấn Khâm Càn Khôn lăm núi non  
 Trước bằng, địa thế khá vuông tròn  
 Dựng nhà nơi đó nhân đình vượng  
 Con cháu về sau được ấn son)

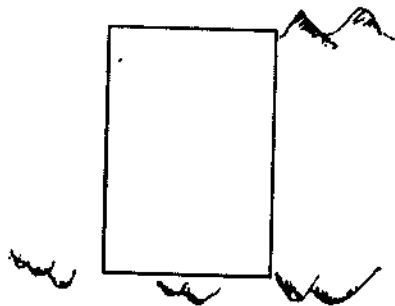

xxvi. Tây Bắc ngưỡng cao số lý trường  
 Đông Nam Tốn địa hữu trường phong  
 Khôn Cấn nhược bình đa phú quý  
 Tang tàm vạn bội túc ngưi dương  
 (Tây-Bắc cao cao mấy dặm dài  
 Quay nhìn phương Tốn núi thêm dày  
 Cấn, Khôn cuộc đất như bằng phẳng  
 Trâu ngựa tầm dê rộn cả ngày)

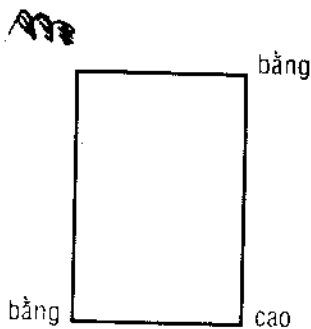

xxvii. Nam Bắc trường hà hựu khoan bình  
 Đông lĩnh Tây phong tam lưỡng tầng  
 Tả hữu trạch tiên lai tương cố  
 Nhi tôn định xuất võ quan nhân  
 (Nam Bắc hai sông nước lạnh lờ  
 Đông Tây mấy lớp núi xa xa  
 Hai bên mé trước đôi gò nữa  
 Con cháu làm quan võ, đã chưa!)

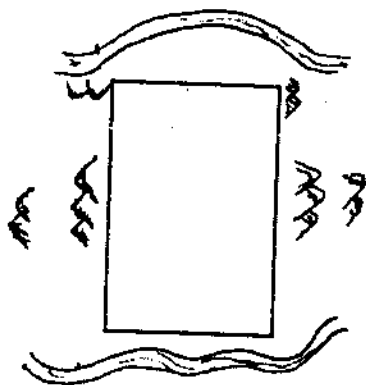

xxviii. Hữu biên Bạch Hồ, Bắc liên sơn  
 Tả hữu Thanh Long lục thủy thân  
 Nhược cư thử địa xuất công tướng  
 Bất nhập văn ban, nhập võ ban

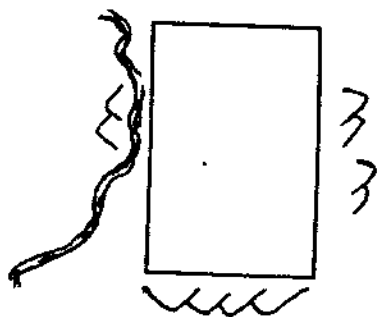



(Hồ Sơn, Huyền Vũ tạo liên sơn  
Tả có thanh long nước biếc dờn  
Nếu ở nơi này quan chẳng nhỏ  
Chẳng thêm văn cách, vô biên hơn!)

## 2) Những cuộc đất xấu

- i. Khâm Đoài lương biên đạo lộ hoành  
Định chủ tiên cát hậu hữu hung  
Nhân khẩu tư tài sơ nhất thặng  
Bất quá thập niên nhất thời không  
(Khâm Đoài đường cái chạy băng qua  
Trước tốt còn sau xấu tối đa  
Người của ban đầu hơi có có  
Mười năm rồi sạch trắng tay mà!)

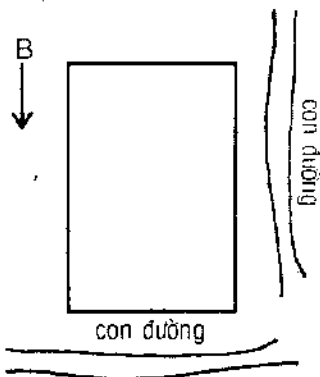

- ii. Thử trạch tu tại nhai thủy đầu  
Chủ định kỳ địa bất kham tu  
Ngưu dương tận tử nhân đào khú  
Tu trạch tu doanh hiện họa du  
(Đất này phía trước nước bon bon  
Chẳng ở chốn này là phải hơn  
Nếu ở, bò dê đều chết sạch  
Người lưu xứ khách, của không còn)

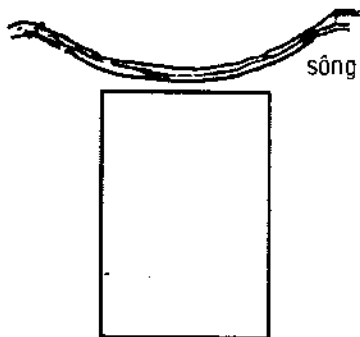

- iii. Thử trạch Mão địa hữu cư phân  
 Hậu lai cư chi định diệt môn  
 Ngu sư bất biện cát hung lý  
 Niên cửu phần tiên khuyết tử tôn  
 (Phía Đông có một mỏ cao  
 Ở đây rồi sẽ thế nào cũng tiêu  
 Nên hu thầy chẳng biết điều  
 Về sau con cháu ắt nhiều người toi!)

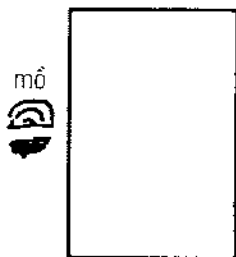

- iv. Tiên hậu hữu khâu bất hì hoan  
 An khang tu tạo số dư niên  
 Thử trạch thường chiêu hung dữ cát  
 Đắc thời phú quý thất thời hiểm  
 (Trước sau gò đồng có gì vui?  
 Ở đây, lâu lắm mấy năm thôi!

Hung đến thì nhiều, lành đến ít  
Gặp cơn bĩ vận ắt đi đời!

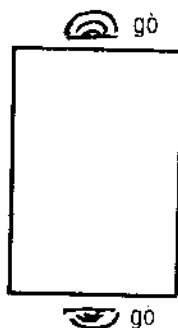

- v. Thử trách quan linh thủ giá cường  
Khước nhân Thìn Tị hữu trì đường  
Nhi tôn vượng tướng gia cư thịnh  
Ích thiếu bại trường hữu quan phòng  
(Cuộc đất nhìn qua mạnh mẽ sao  
Và phương Thìn Tị có hồ ao  
Cháu con của cải mau giàu có  
Rồi chóc sa cơ đổ cái ào!)

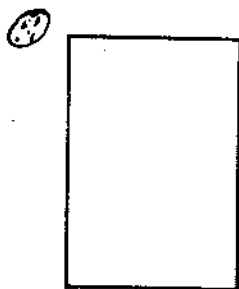

- vi. Tả biên thủy lai xạ Ngọ cung  
Tiền sơ phú quý hựu bản cùng  
Minh sư đoán tận cát hung sự  
Tả biên đại phát hữu biên cùng

(Thủy từ bên trái bắn thành Nam  
Trước có sơ sơ sau khó khăn  
Thấy Địa đoán ra điều xấu tốt:  
Con trai có của, gái nhãn răng!)

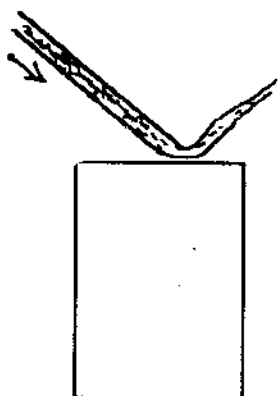

- vii. Thử ốc Tây biên hữu thủy tri  
Nhân nhược cư chi tối bất nghi  
Ngu dương bát vượng nhân bất cát  
Tiên phú hậu bần thiếu nhân tri  
(Phía Tây có một cái ao  
Ai đến đó ở làm sao được toàn?  
Bò dê người cũng chẳng còn  
Trước giàu sau mất nghèo hơn ăn mày)

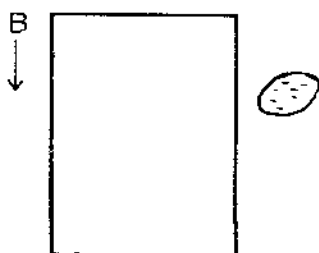

- viii. Tây-Bắc Càn cung hữu thủy trì  
 An thân thậm thị bất tương nghi  
 Bất phùng hi sự đa bi khắp  
 Sơ tuy đắc thời, chung tậ nguy  
 (Càn cung lại có ao hồ  
 Muốn an thân ở thật là chẳng nên  
 Suốt ngày nghe tiếng khóc rên  
 Về sau tàn tậ ai đền thiệt cho)

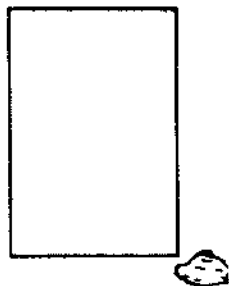

- ix. Tiên hữu đại sơn bất túc luận  
 Bất khả an trang lập phân doanh  
 Thí vấn minh sư hưng dĩ cát  
 Nhược cư thử địa định diệt môn  
 (Trước có núi cao chẳng nói nhiều  
 Bán buôn trang trại thấy đều tiêu)



Tim thầy hỏi đến câu lành dữ  
Thầy bảo, đất này rất hăm hiu)

- x. Thứ trạch tứ giác hữu lâm tang  
Họa khởi chi thời bất khả đương  
Nhược ngộ minh sư, trùng cải tạo  
Miền giáo hậu bối thụ tây hoàng  
(Bốn góc rừng dâu lá tốt tươi  
Họa từ đó khởi khó cho người  
Thầy hay cho biết nên thay đổi  
Nên dạy cháu con chớ dễ người!) (3)

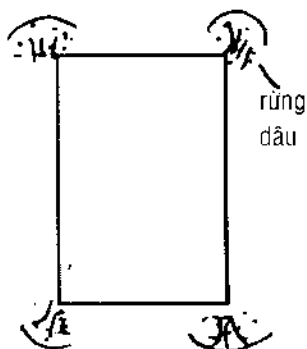

- xi. Thứ trạch tiên hậu hữu phân lâm  
Phàm sự vị thông bất xứng tâm

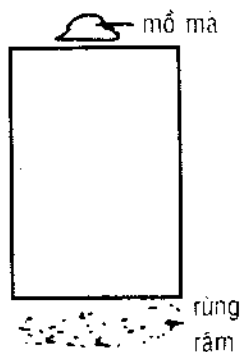

Gia tài phá bại chung vô cát  
 Thương hữu phi tai hậu hữu xâm  
 (Trước thì mồ mã sau thì rừng  
 Mọi việc đều không xứng toại lòng  
 Chạy chọt cho nhiều cũng phá sản  
 Tai bay họa gởi biết đâu chừng)

- xii. Tả biên có phần mạc thi công  
 Thử địa an trang thậm chí hung  
 Tật bệnh triền thân chung bất cát  
 Gia trung thường bị tặc lai xâm  
 (Bên trái có mồ chằng được gì  
 Cát nhà lập trại, thật là nguy  
 Bệnh tình dai dẳng không sao khỏi  
 Giặc cướp lâu lâu phá phách hoài)

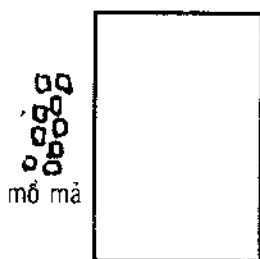

- xiii. Thử trạch Đông biên hữu đại sơn  
 Hựu cô hựu quả hựu bản hàn

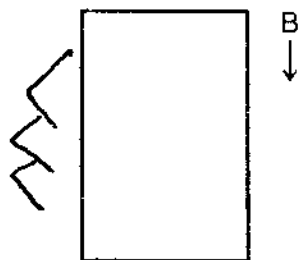

Tán tao khẩu thiệt đa tao loạn  
Bách sự tiên thành hậu tại nan  
(Nhà này bên trái có non cao  
Nghèo khó cô đơn trốn được nào  
Mang tiếng chịu lời thêm hoảng loạn  
Hỏi nào trăm thặng, giờ trăm đau)

- xiv. Thử địa quan chi hữu hà như?  
Tiền sơn hậu sơn bất kham cư  
Gia bản cô quả xuất tặc tử  
Lục súc tiêu tận họa hữu dư  
(Xem qua cuộc đất thế nào đây?  
Núi bí hai đầu thật khôn thay  
Nhà đã neo đơn, cơn giặc cướp  
Lại thêm gia súc chết toi đây)

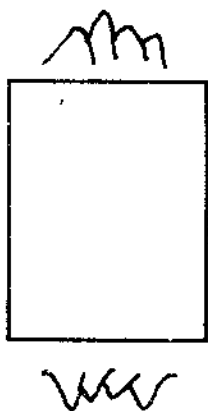

- xv. Tứ diện giao đạo chủ hung ương  
Họa khởi nhân gia bất khả đương  
Nhược bất tổn tài, tai hỏa tử  
Đầu hà tự nịch, tỉnh trung vong  
(Bốn phía bày đường lối dọc ngang  
Họa đem vào đến tận gia trang



Nếu không tốn cửa, lửa thiêu chết  
Hoặc chết đầu sông, giếng nước, oan!)

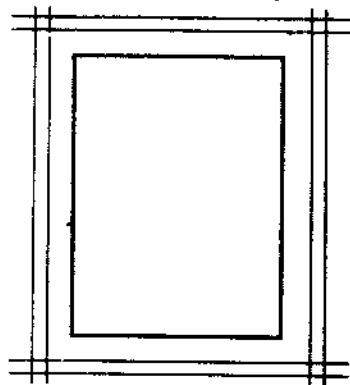

- xvi. Thử địa chi nhân đạo tả biên  
Cứu trú tiên phú hậu bản hàn  
Qui trọng chi nhân chung do cát  
Nhược phùng tặc giả ly gia viên  
(Bên trái có đường hình chữ “nhân” (人)  
Ở lâu trước phú, rồi sau bản  
Gặp người hiền đức còn may được  
Gặp phường trộm cướp phải phong trần!)

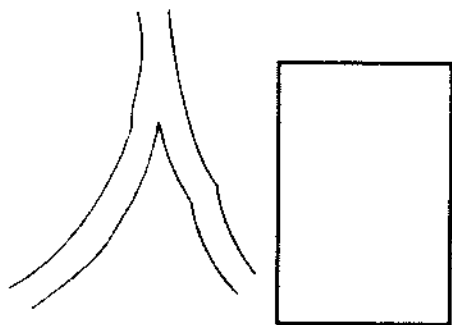

- xvii. Lương biên Bạch Hồ sinh tai ương  
Bách sự nan thành hựu tử thương

Tặc nhân, thâu đạo tiền tài phá  
Hựu kiêm đa tụng bị quan phương  
(Đông Tây đều có lối đi qua  
Trăm việc bất thành, nạn khó qua  
Giặc, cướp viếng nhà tiền của sạch  
Lại thêm bị kiện trước quan tòa)

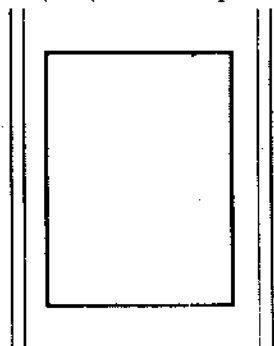

xviii. Thử trạch Đông Bắc tả đạo hành  
Trạch Tây đại đạo chủ hanh thông  
Tuy nhiên trí hạ giá tài sản,  
Phá bại nhất thời tỵ diệc khuynh  
(Xiên về Đông - Bắc có đường đi  
Đường lớn, đằng Tây cũng khả khi  
Nhưng phải của tiền đều xuống dốc  
Một lần thất bại, một lần nguy!)

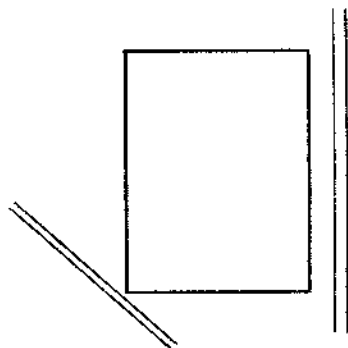

- xix. Hữu Thủy trạch tiên, hậu hữu khâu  
 Thập nhân ngộ thử cửu nhân ưu  
 Gia tài sơ hữu chung hao tán  
 Ngọ dương đảo tử họa vô hưu (4)  
 (Trước sông nước xiết, sau gò con  
 Mười kẻ cảnh này, một kẻ còn  
 Gia tài trước có, sau tiêu hết  
 Năm tháng Ngọ về họa đến luôn!)

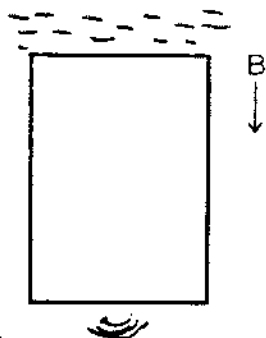

- xx. Nam lai đại lộ chính xung môn  
 Tốc ty trực hành quá lộ nhơn  
 Khẩn thủ đại thạch nghi khả trấn  
 Miễn giáo hậu nhân khốc thanh tần

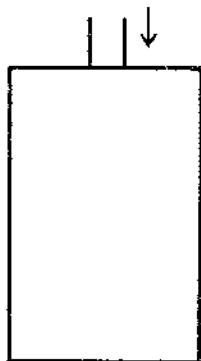

(Trước nhà đường lớn đâm vào cửa  
Mau tránh lối này người khỏi đi  
Đá lớn án ngay về phía trước  
Kéo thôi con cháu sớm ai bi)

- xxi. Cẩn địa cô phần nhất mộ an  
Mạc giáo bách bộ nội trung gian  
Cửu hậu si lung tịnh ẩm á  
Lệnh nhân hữu bệnh trị nan thuyên  
(Phương Cẩn chơ vợ một năm mồ  
Trong vòng trăm bước dạy con thơ:  
Đề phòng! Sau có người cầm điếu  
Lại có người thân bệnh ngắt ngư!)

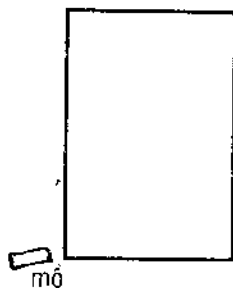

- xxii. Lâm trung bất đắc khứ an cư  
Điền trạch mạc bả tác phần khâu

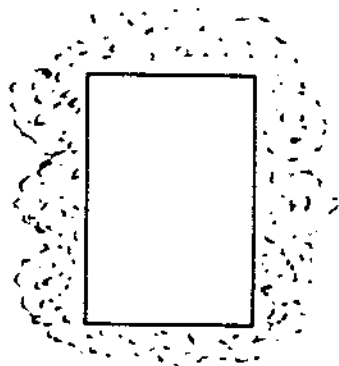

Điền tâm tuế tuế đa hao tán  
 Trách nội kinh ưu quỷ kiến sầu  
 (Sống giữa rừng sâu sống được à?  
 Ruộng vườn dùng để táng người nhà!  
 Tăm tang lần lượt tan theo gió  
 Quỷ quái còn sinh chốn nội gia)

- xxiii. Bắc hữu đại đạo chính xung hoài.  
 Đa chiêu đạo tác phá tiên tài  
 Nam nhâm hữu bệnh thương thường hại  
 Bản cùng bất hòa nào hữu thừa  
 (Đường Bắc từ đâu thọc tới nhà  
 Tạo cho trộm cướp dễ vào ra  
 Con trai thương mắc nhiều cơn bệnh  
 Kinh cãi huyền thuyên khó giải hòa)

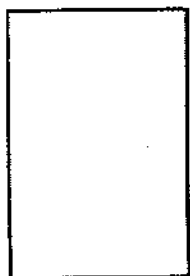

- xxiv. Lương biên đề hạ hậu biên cao.  
 Phụ nhân thủ quả thụ lộc lao

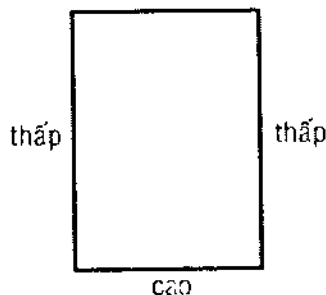

Đa chiêu tiếp cước tịnh nghĩa tử  
 Niêm thâm do tự xuất bản tiêu  
 (Hai hông thấp bệ phía sau cao  
 Vợ góa thương chồng thủ tiết lâu  
 Cuộc đất khiến đưa nhiều kẻ ác  
 Đến nhà! Còn được thứ gì đâu?)

xxv. Kiền địa lâm mộc phụ nữ dâm  
 Câu hà trùng kiến hữu giai nhân  
 Khôn địa thủy lưu phương lão mẫu  
 Tử tôn hậu lai thụ cô bản  
 (Phương Càn rừng rậm gái đa tình  
 Mèo mả gà đồng hẹn các anh  
 Ngoảnh lại phương Khôn giòng nước xiết  
 Ngày sau con cháu lấy gì ăn?)

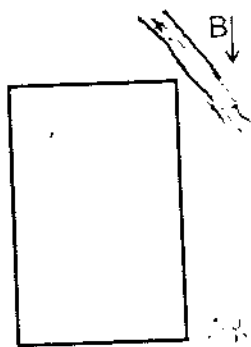

xxvi. Tự miếu khâu phân thiết yếu tri  
 Bát phân Nam Bắc dữ Đông Tây  
 Ly trạch vi hữu nhất bách bộ  
 Dĩ hậu phương nhân sát tử tôn  
 (Chùa miếu mã mô quanh cuộc đất  
 Bát luận Đông Tây cùng Nam Bắc)

Rời nhà chừng độ trăm bước thôi  
Cháu con có kẻ bị người giết)

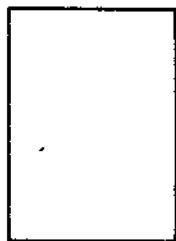

xxvii. Hữu đoãn tả trường bất thâm cư  
Sinh tài bất vượng nhân khẩu hư  
Trú trạch tất định tử tôn ngu  
Tiên hữu điền tàm hậu dã vô  
(Hữu ngắn tả dài chẳng trú lâu  
Tiên tài không vượng người cũng giảm  
Ở nán nơi này con cháu ngu  
Tầm ruộng chẳng còn gì để bán)

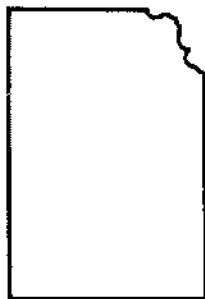

xxviii. Trú trạch tứ thời bất an định  
Tư tài phá tận nhân khẩu tử  
Tiên khoan hậu hiệp tự quan hình  
Biê thân ngâm hữu thân thanh

*(Bốn mùa vì ở nơi đây  
Của tiền hết sạch người dây nãi nùng  
Vì chúng cuộc đất cái hòm  
Nỗi buồn thốn thức luôn mồm cảm than!)*

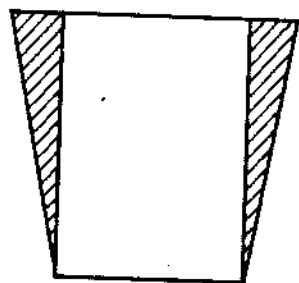

## II. SO SÁNH NHỮNG ĐỊA ĐIỂM XÂY DỰNG

Giới phong thủy sư đương đại cũng căn cứ vào quan niệm của các nhà phong thủy cổ điển, rồi đưa ra những địa điểm xây dựng, nhưng cũng mang tính chất kinh viện, dù họ là những người phương Tây. Những hình ảnh kiểu mẫu sau đây trích từ tác phẩm "Feng Shui for the Home" của tác giả Evelyn Lip. Lip có cái nhìn về Thế Đất còn nghiêm khắc hơn những nhà phong thủy cổ điển nữa là khác. Chúng ta cùng theo dõi:

A1: Tốt. Núi che mặt Bắc, địa điểm xây dựng nằm trong thế đậu bao của Thủy.

A2: Tốt. Tọa hướng rất hợp. Trước mặt là Thủy khẩu, sau có núi che chắn, an toàn đến mức tuyệt đối.

A3: Có cửa khúc Thủy châu về, lại có thế núi yểm trợ.

A4: Tốt. Chính Sơn, chính Thủy

A5: Địa điểm đối diện với Thủy khẩu

A6: Tốt. Sơn Thủy nghiêm chỉnh.

A7: Tốt. Huyền Vũ cao dày. Long Hồ đều đặn.

A8: Sơn thế hiền hòa quý phái.

B1: Không tốt. Dù có núi che, nhưng sông như quay lưng.



A. ĐỊA ĐIỂM TỐT

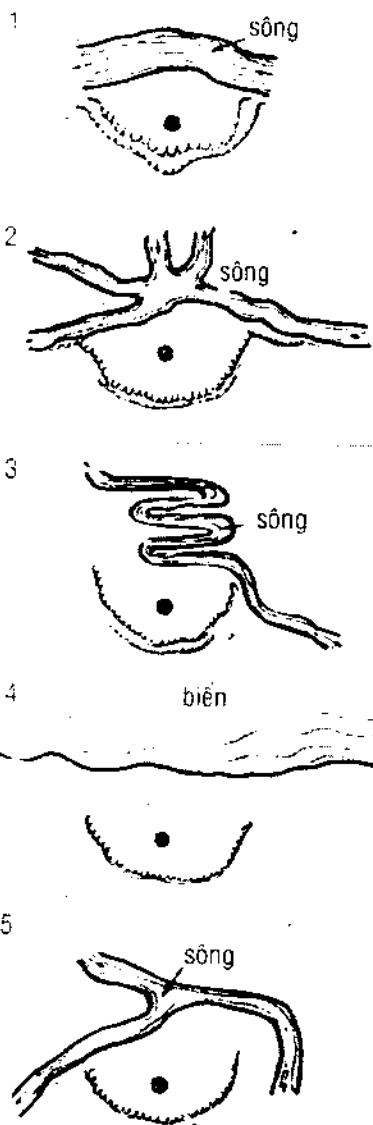

B. ĐỊA ĐIỂM KHÔNG TỐT

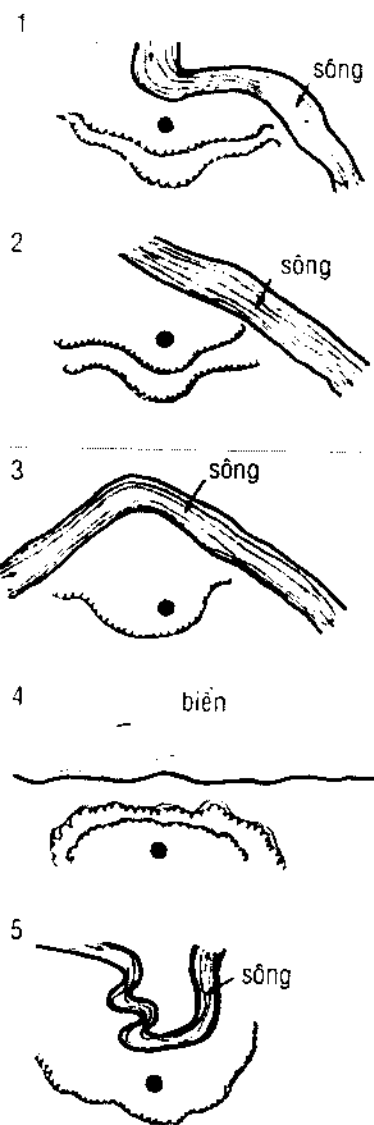

Địa điểm xây dựng (site)

A. ĐỊA ĐIỂM TỐT

B. ĐỊA ĐIỂM KHÔNG TỐT

6

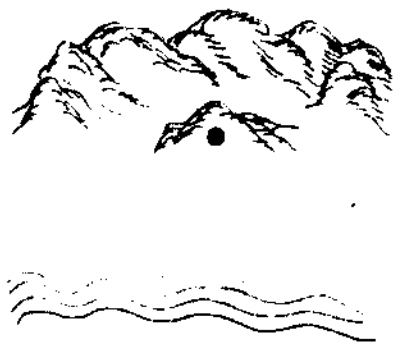

6

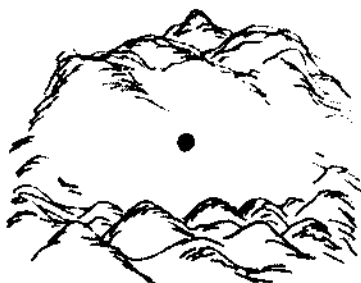

7



7



8



8



B2: Không tốt. Sau vẫn có núi che, nhưng trước giòng nước chảy thẳng quá, sát khí ngời ngời ở thủy lưu đó.

B3: Không tốt. Tuy địa điểm vẫn nằm trong vòng ôm của sông, nhưng nếu các nhà phong thủy hấp tấp vội cho đây là cuộc đất tốt; a) Hai khúc sông đều chảy quá thẳng, uốn quá gấp; b) Địa điểm không chính diện với điểm uốn.

B4: Không tốt. Sơn choán Thủy. Đây là hướng Sơn.

B5: Phản bói Thủy.

B6: Không tốt. Tọa sơn hướng... Sơn!

B7: Không tốt: núi nhọn và có sát khí

B8: Sơn thế đầy sát khí

### **Chú thích:**

(1) Tồn đối diện với Càn – Tồn hoặc Cấn khuyết đều không nguy hiểm. Phong thủy rất sợ hướng Càn bị khuyết. Thần thoại của Trung Quốc nói rằng, thời Hồng Độn, Âm Dương chưa phân cực, vũ trụ còn là một khối Hồng Mông. Đến khi Âm Dương phân biệt, thì Thanh khí làm trời, Trọc khí làm đất. Thì trời khuyết về hướng Tây Bắc (Càn), Đất không đầy ở phía Đông Nam (Tồn). Vì vậy mà bà Nữ Oa phải... vá trời! Chứng tỏ rằng phương Càn không thể thiếu đất. Còn phương Tồn vốn đã thiếu “quen” rồi!

(2) Miếu đường: chỉ cho chốn vua chúa ở, chỗ triều đình.

(3) Có lẽ đây là sự ám ảnh về chữ “tang” như đã nói ở trên.

(4) Sơn và Thủy không cân xứng. Thà là không có gò để trở thành một côi mệnh mông đại địa thì còn hay hơn. Thủy ở phương Ngọ lấn ép Sơn phương Tí. Dư lực ấy của Thủy đành phải khắc ngược lại với Ly (Hỏa, hướng Ngọ). Vì vậy mà câu này nói “Ngọ dương đáo tử họa vô hưu”: những tháng Ngọ hoặc năm Ngọ sẽ có tai họa đến.

(5) Bạn hãy so sánh địa cuộc này với hình chụp sau đây:

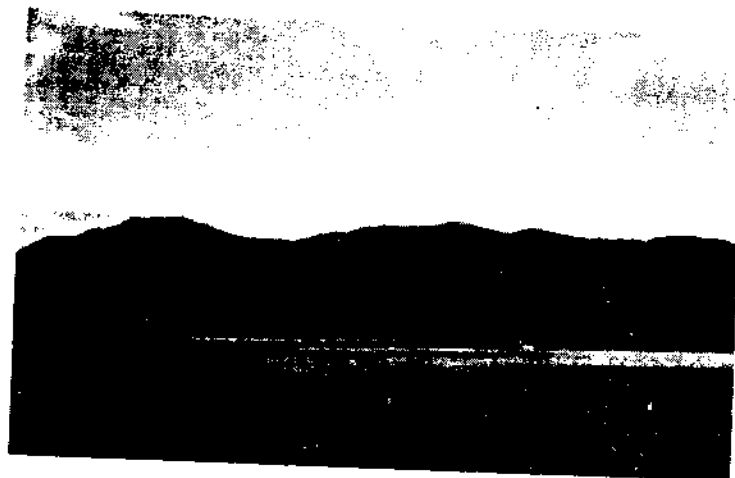

Một cuộc đất tốt. NNP

Qua A8, theo NNP thì E.Lip đã chắm địa điểm hơi lệch về phía trái một chút, chưa nằm đúng trên địa mạch.

Một đồ hình để tham khảo:



(Theo E. Lip)

## C. XÂY DỰNG

### I. LA BÀN VÀ NHỮNG NGUYÊN TẮC CĂN BẢN

Mặc dù trước đây đã có một chương riêng về La bàn, nhưng tác giả vẫn phải thêm vào phần này:

a) Có bản đồ La bàn Trung Quốc, các bạn đối chiếu quẻ tiếng Việt cho nhớ mặt chữ để làm quen với các loại La bàn Trung Quốc, sau này có dịp sử dụng La bàn Trung Quốc, không bỏ ngỡ.

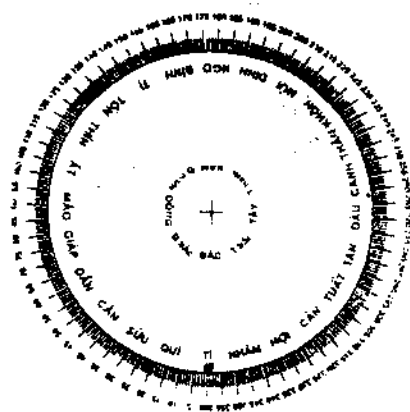

b) Đây cũng là dịp ôn lại về La bàn và gắn với thực tế hơn.

c) Đây là vòng La Bàn 24 Sơn. Chúng ta bắt đầu từ Tí (●) đi thuận theo chiều kim đồng hồ.

d) Bên trong là vòng Hậu Thiên Bát Quái sắp theo đúng phương vị của La bàn.

**1. Vòng Trường Sinh:** gồm 12 sao theo thứ tự: Trường Sinh, Mộc Dục, Quan Đới, Lâm Quan, Đế Vương, Suy, Bệnh, Tử, Mộ, Tuyệt, Thai, Dưỡng.

Khởi Trường Sinh phải tính theo Bát Can: Giáp Ất Mộc, Bính Đinh Hỏa, Canh Tân Kim, Nhâm Quý Thủy.

Dương: Trường Sinh khởi thuận; Âm: Trường Sinh khởi nghịch.

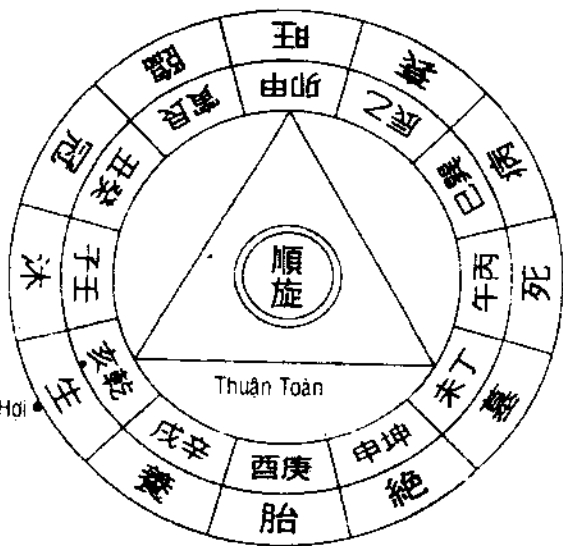

Sinh khởi Hợi

甲木氣 (Giáp Mộc Khí)

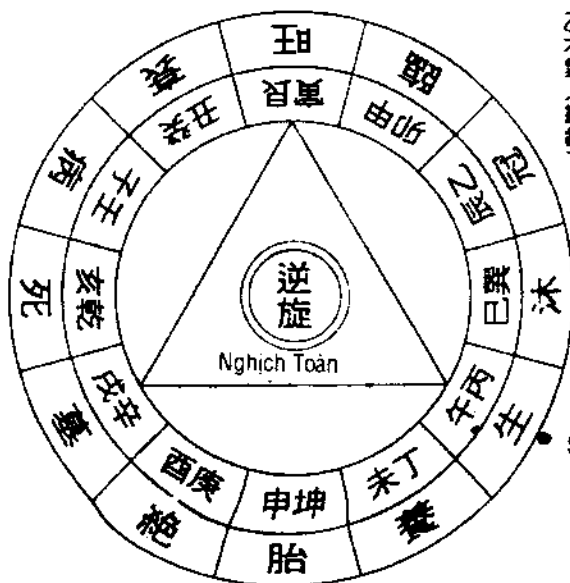

乙木氣 (Giáp Mộc Khí)  
 Ất Mộc Khí (Phùng Châm)

Sinh khởi Ngọ



Sinh khởi Dần

丙火氣 (Binh Hòa Khí)



Sinh khởi Dậu

丁火氣 (Định Hòa Khí)



Sinh khởi Tí

庚金气 (Canh Kim Khí)



Sinh khởi Tí

辛金气 (Tân Kim Khí)





Sinh khởi Thân

壬水气 (Nhâm Thủy Khí)



Sinh khởi Mẹo

癸水气 (Quý Thủy Khí)

- a) Giáp Mộc Dương: Trường Sinh khởi Hợi (thuận)
- Ất Mộc Âm: Trường Sinh khởi Ngọ (nghịch)
- b) Bính Hỏa Dương: Trường Sinh khởi Dần (thuận)
- Đinh Hỏa Âm: Trường Sinh khởi Dậu (nghịch)
- c) Canh Kim Dương: Trường Sinh khởi Tị (thuận)
- Tân Kim Âm: Trường Sinh khởi Tí (nghịch)
- d) Nhâm Thủy Dương: Trường Sinh khởi Thân (thuận)
- Quý Thủy Âm: Trường Sinh khởi Mẹo (nghịch)

2) **Tiêu Thủy:** Tiêu Thủy là một nghệ thuật trong phong thủy, trong đó ta cố tình làm mất tác dụng độc hại của Thủy. Ý tưởng này chỉ cho “Tiên Thiên lai Thủy, Hậu Thiên khứ Thủy” (Thủy Tiên Thiên chảy tới Hậu Thiên, rồi chảy đi trong hướng Hậu Thiên). Thuật ngữ phong thủy gọi là: “Tiên Thiên phá Hậu Thiên”).

Ví dụ: Càn trong Tiên Thiên tức là Ly trong Hậu Thiên. Thế mà khi cân La bàn (lấy vòng Tiên Thiên: Càn Đoài Ly Chấn Tốn Khảm Cấn Khôn) ta thấy Càn Thủy chảy tới rồi chảy đi theo hướng Ly, tức là Càn Thủy phá Ly Thủy. Trong Dương Trạch gặp Thủy này rất nguy hiểm.

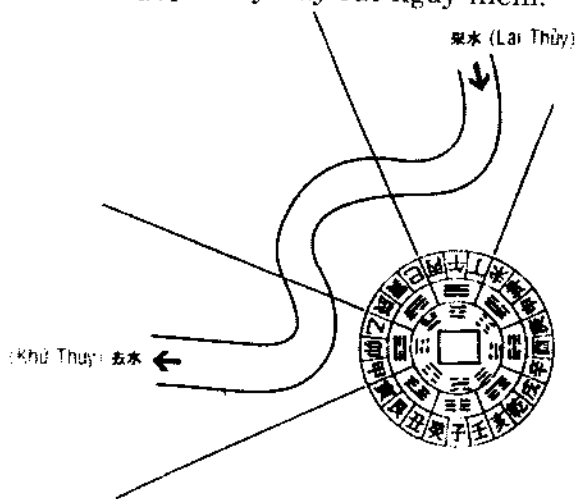

Càn Thủy lai, Ly Thủy khứ (gọi là Ly Thủy lưu Càn)

(Trong hình vòng Bát Quái trong là Hậu Thiên, vòng giữa là Tiên Thiên, vòng ngoài 24 Sơn)

- Càn Thủy lưu Cấn (Cấn Tiên Thiên là Càn Hậu Thiên)
- Khôn Thủy lưu Tốn (Tốn Tiên Thiên là Khôn Hậu Thiên)
- Ly Thủy lưu Càn (Càn Tiên Thiên là Ly Hậu Thiên)
- Khảm Thủy lưu Khôn (Khôn Tiên Thiên là Khảm Hậu Thiên)

- Đoài Thủy lưu Khảm (Khảm Tiên Thiên là Đoài Hậu Thiên)
- Chấn Thủy lưu Ly (Ly Tiên Thiên là Chấn Hậu Thiên)
- Tốn Thủy lưu Đoài (Đoài Tiên Thiên là tớn Hậu Thiên)
- Cấn Thủy lưu Chấn (Chấn Tiên Thiên là Cấn Hậu Thiên)

**3) Ba vòng la bàn:** Vấn đề la bàn cực kỳ rắc rối, mỗi nhà làm la bàn gọi tên khác nhau, mỗi thầy phong thủy sử dụng cũng khác nhau:

- Vòng 24 Sơn trong cùng gọi là: Nội Bàn, Địa Bàn, Chính Châm. Vòng này có người đưa vào giữa (Tróc Long đưa nội bàn vào giữa và gọi tên là Nhân Bàn, Trung Bàn) có người đem ra nằm ngoài cùng gọi là Ngoại Bàn)

- Vòng 24 Sơn giữa gọi là: Trung Bàn, Nhân Bàn, Trung Chân.

- Vòng 24 Sơn ngoài cùng gọi là: Ngoại Bàn, Thiên Bàn, Phùng Chấn.

Nói thống nhất như vậy cũng là đơn giản rồi. Nhưng họ đảo lộn vòng mà vẫn gọi y tên theo kiểu La bàn của thầy khác hàng khác dấu thầy phong thủy chuyên nghiệp cũng khó lẫn ra. Mới đây, tháng 4 năm 1999 “Giang Tây Khoa học Kỹ thuật XB Xã” cho phát hành quyển “Trung Quốc Phong thủy La bàn” (của tác giả Trình Kiến Quân. Ông Trình đã thống nhất dùng kim Tí Ngọ Tuyền (của tất cả mọi La bàn hiện đại trong khoa học mà tôi đã đề nghị bạn đọc nên dùng, ở trong chương La bàn trước đây) làm chính châm. Ông Trình đã dùng chính châm này để giải quyết mọi vấn đề phong thủy: Đo phương hướng, lấy tọa độ, dùng đi đường...

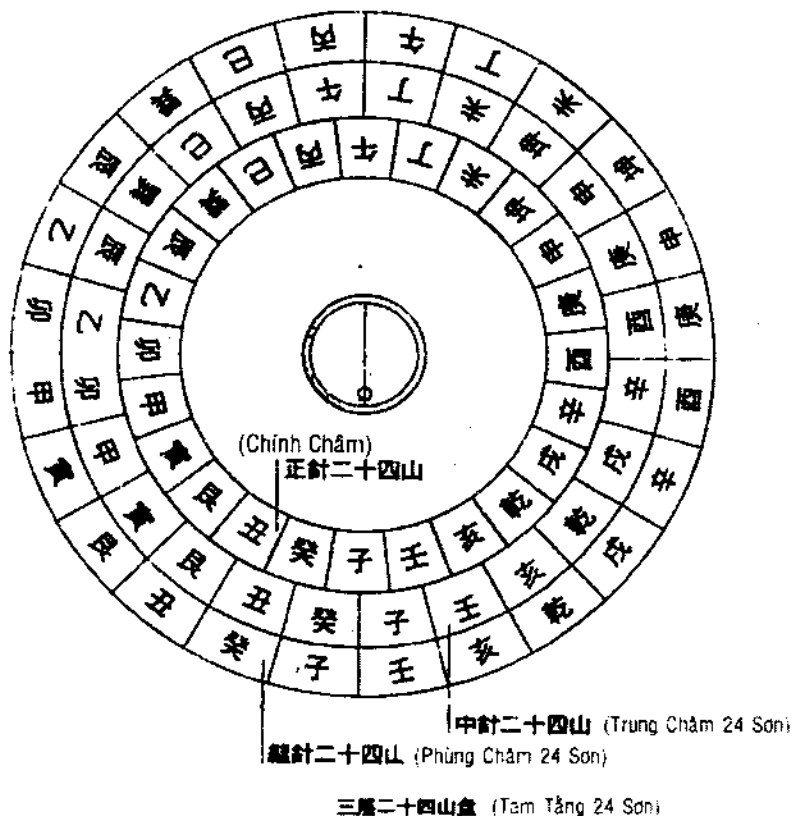

Tầng trong (Chính Châm) kim La bàn luôn luôn chỉ hướng Tí Ngọ. Và chúng ta đang dùng kim này.

Và sau đây vài hướng dẫn của ông Trình Kiến Quân về cách sử dụng La bàn trong Tọa hướng:

- Xem hướng nhà, khu đất có hai cách:

Nội khán: ngồi ngay tại tâm bên trong khu vực, đặt kim La bàn trùng với phương Tí Ngọ, sau đó điều chỉnh La bàn theo hướng nhà.

Ngoại khán: ngồi bên ngoài, đối diện với đường “trung tuyến”, cân La bàn theo cách trên. Bởi vì khu vực có tính vuông vức cân phân, nên phải ngồi ngay hướng trung tuyến.

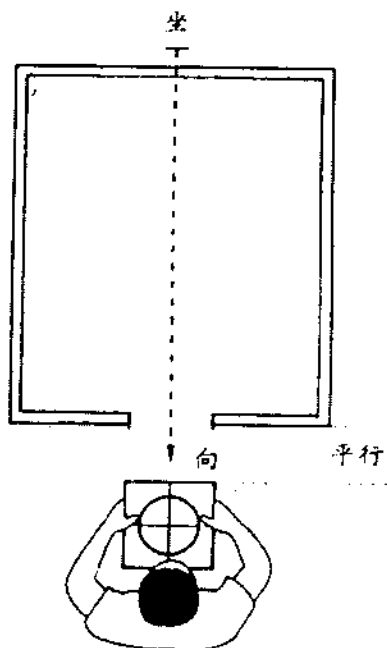
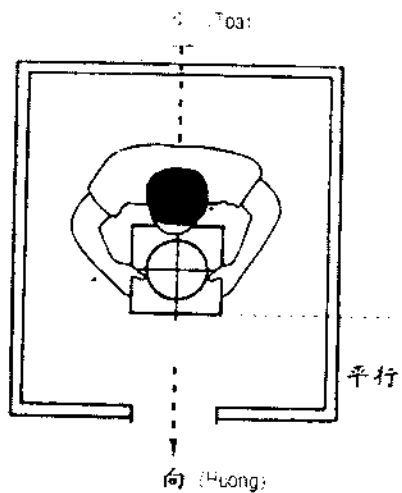

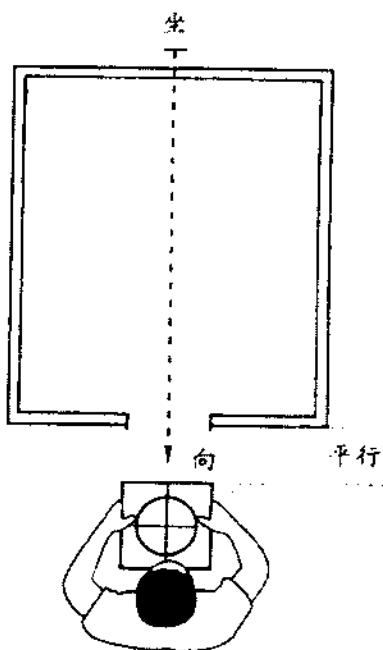
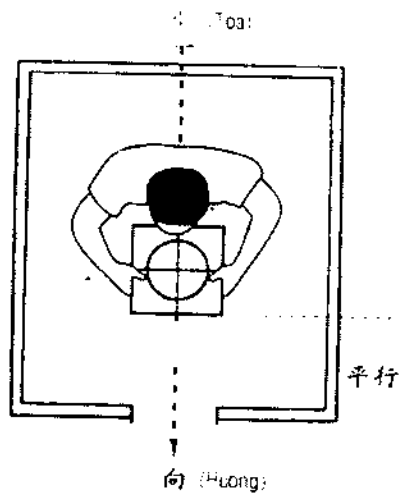

Còn nhiều kiểu đất thất thường khác, ta hãy theo dõi:

Ví dụ 1:

Đầu tiên đặt La bàn tại tâm nhà, sao cho kim La bàn nằm trùng với chữ “Tí Ngọ”. Xoay la bàn sao cho kim La bàn (luôn luôn chỉ hướng Nam Bắc) thẳng góc với “lưng nhà” (tức thẳng góc với mặt nhà), lúc bấy giờ kim chỉ hướng Cấn Khôn (Cấn nằm hướng lưng, Khôn nằm hướng mặt) ta gọi “Tọa Cấn hướng Khôn” (còn

gọi Cấn bối Khôn diện), xem lại, Cửa nhà (Đại Môn. Trong ĐL Toàn Thư gọi “đại môn” là “công”) nằm vào cung Ly. Ta không thể gọi nhà này là tọa Khâm hướng Ly, như một số thầy phong thủy khác đã gọi.

Chú ý:  
Đây là ví dụ kiểu mẫu ta cần phải ghi nhớ nguyên tắc

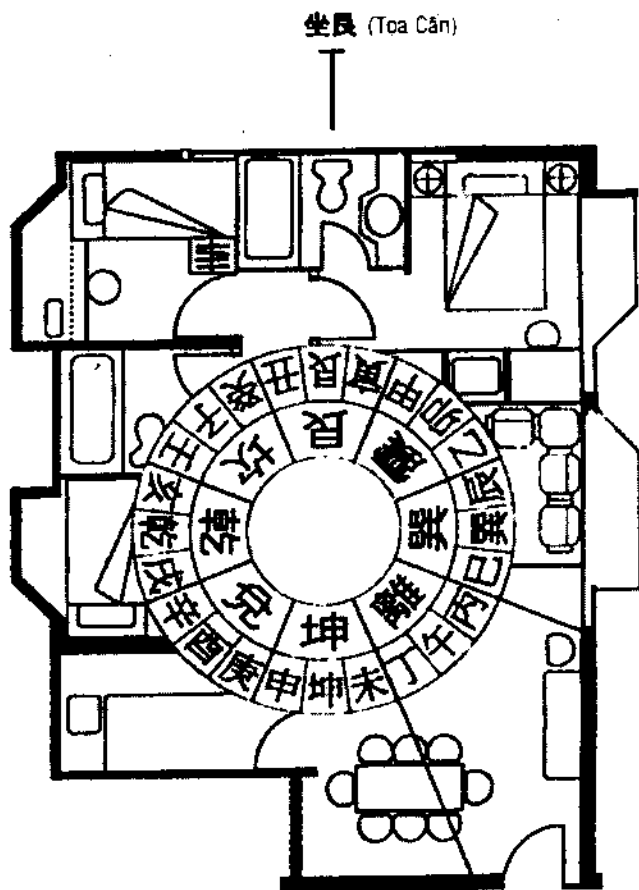

向坤 (hướng Khôn) |

Ví dụ 2:

Đo cùng một lúc 2 hướng: Trong lúc ta tìm tọa hướng của nhà (kim thẳng góc với lưng nhà) thì thấy nhà tọa Khôn hướng Cấn (cũng là hướng Cửa, vì Cửa hiện giờ nằm tại trung tuyến). Ta thấy một ngọn núi đang nằm ở hướng Hợi.

(Đề, nghị: Đọc phong thủy hoặc xem phong thủy, phải có 1 La bàn, ít nhất cũng là một La bàn đi đường để tính toán cho dễ).

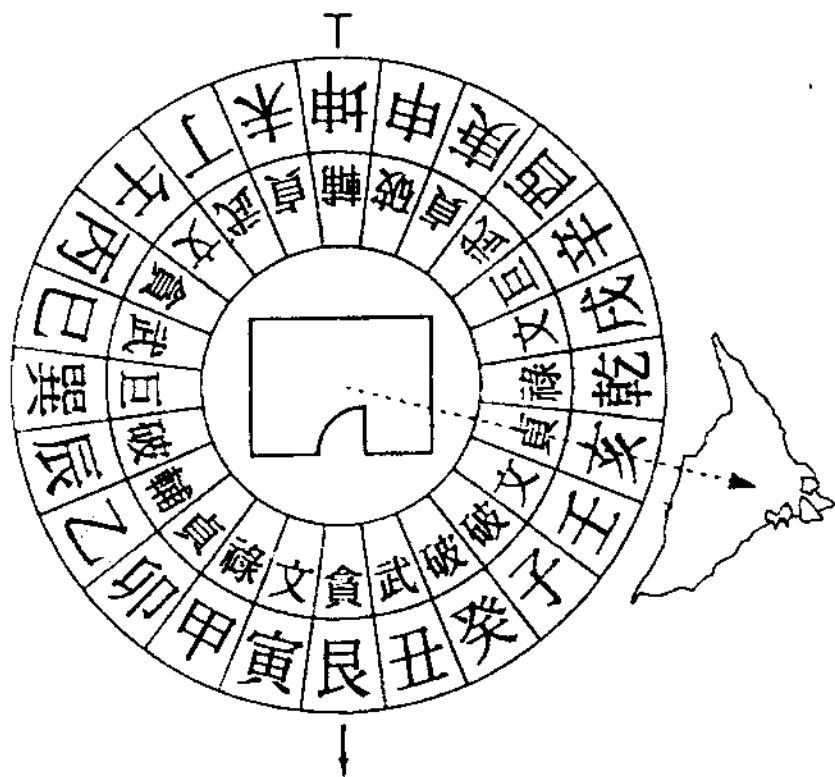



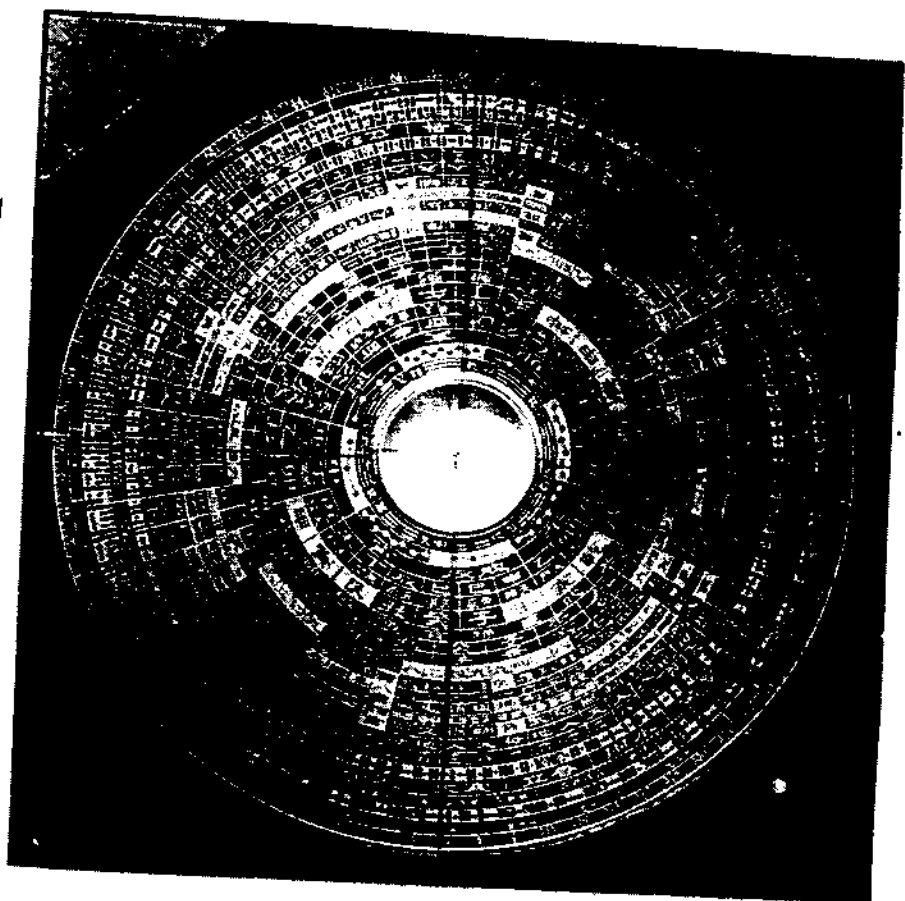

Nhị thập Tăng Tam Nguyên Bản (Hương Cảng Thông Thắng Đường)

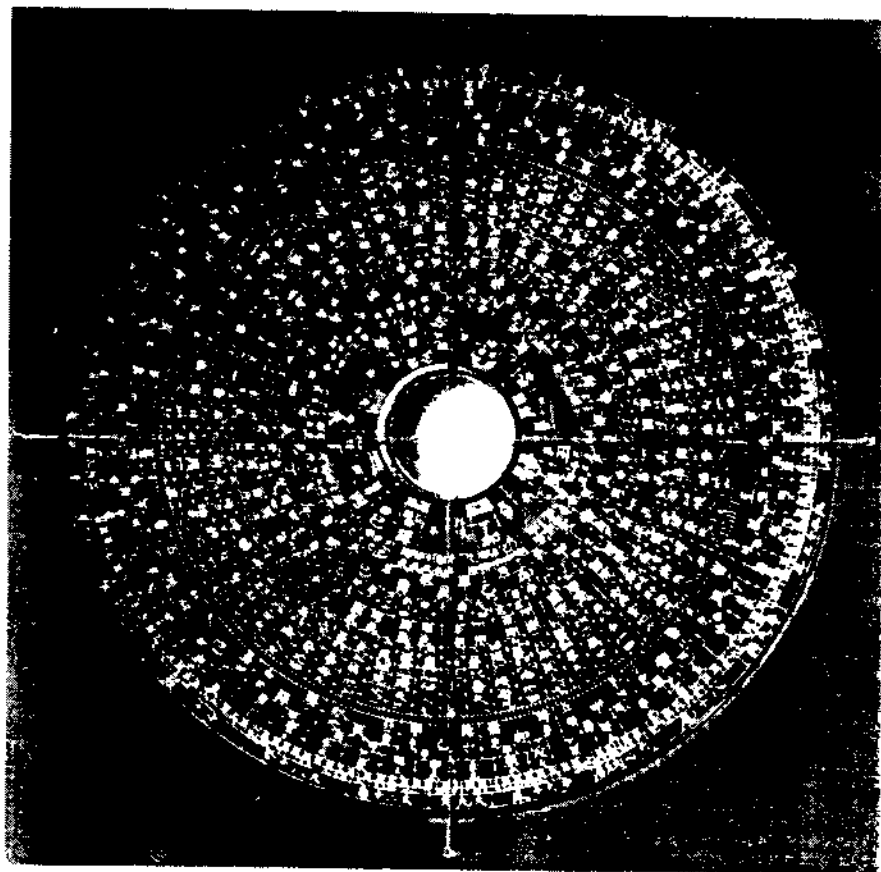

Nhị Thập Tam Tầng Tổng Hợp Bản (Hiện Đại Quảng Đông)

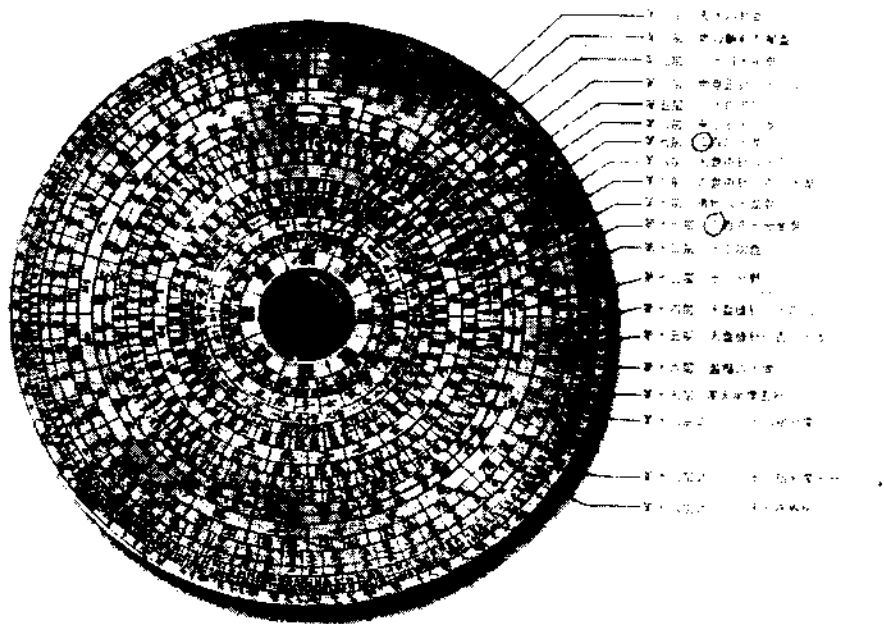

La Bàn 18 tầng sản xuất tại An Huy (Trung Quốc)

(Tài liệu của Trình Kiến Quân)

Chú: Lời chú của tầng 7 ghi 二百二十龍, nhị là không đúng, phải là nhất.

## II. CUNG PHI TRONG XÂY DỰNG

Trước đây ta đã có dịp bàn đến vấn đề Phi Cung (cung bay), và tìm hiểu về nguồn gốc của nó, nhưng hoàn toàn không có đầu mối. Cung Phi của nhà Dịch học Kinh Phòng hoàn toàn không liên quan gì đến loại Cung Phi này. Các nhà tướng thuật, các phong thủy sư vẫn sử dụng Cung Phi này hơn ngàn năm nhưng không ai buồn tìm hiểu nguồn gốc của nó. Và hiện nay các phong thủy sư thế giới theo trường phái phong thủy Trung Quốc vẫn cứ dùng Cung Phi đó. Mới đây khi đọc lại một số tài liệu cũ về Kinh Dịch, phát hiện ra rằng, Cung Phi ấy có liên quan ít nhiều đến nhà sư Trung Quốc đời nhà Đường. Lát nữa đây chúng ta có dịp bàn đến.

Thiệu Khang Tiết (Tổng, 1011-1077), một nhà Dịch Lý uyên bác cũng là một sử gia uy tín, ông đã lần mò tìm ra manh mối năm Hoàng Đế Nguyên niên là năm Giáp Tý (-2697). Không biết ai đã đề xướng lấy năm này là năm Giáp Tý Hạ Nguyên. Cũng xin nhắc lại rằng, một Chu Thiên, gồm 180 năm liền 3 giáp Tý, thì một Giáp Tý đầu là Thượng Nguyên, một Giáp Tý giữa là Trung Nguyên và Giáp Tý cuối là Hạ Nguyên. Luân chuyển xoay vòng Thượng Trung Hạ Nguyên, mãi đến năm 1864 gần đây, bắt đầu là năm Giáp Tý Thượng Nguyên trở lại. Giai đoạn này từ 1864-2043, 180 năm chúng ta đang phải khảo sát. Mỗi một Nguyên Giáp Tý như vậy, Hà Bạc người Nam Đường chia làm 3 vận, mỗi vận 20 năm gọi là Thượng Vận, Trung Vận, Hạ Vận, còn gọi là Tiền Vận, Trung Vận, Hậu Vận, hay Vận 1, Vận 2, Vận 3. Các nhà Dịch học đời Thanh mạt đã phối hợp những khám phá của Hà Bạc với Dịch học, lập thành phái Huyền Không học đã giúp cho ngành phong thủy thêm cơ sở để xét đoán.

Xin các bạn đọc lại phần trước (phần Cung Phi trong mục Thời Gian). Và hãy nắm cho vững “Cách tính Cung Phi khi biết năm sinh”, để khi cần có thể tự tính lấy mà không cần phải giữ sách.

Ba bảng dưới đây là nhắc lại Tam Nguyên Cung Phi:

B. I Cung Phi Thượng Nguyên  
từ Giáp Tý 1864 đến Quý Hợi 1923

NĂM DUONG	NĂM GIÁP	CUNG PHI		NĂM DUONG	NĂM GIÁP	CUNG PHI		NĂM DUONG	NĂM GIÁP	CUNG PHI	
		NAM	NỮ			NAM	NỮ			NAM	NỮ
1864	Giáp Tý	1	5	1874	Giáp Tuất	9	6	1884	Giáp Thân	8	7
1865	Ất Sửu	9	6	1875	Ất Hợi	8	7	1885	Ất Dậu	7	8
1866	Bính Dần	8	7	1876	Bính Tí	7	8	1886	Bính Tuất	6	9
1867	Đinh Mão	7	8	1877	Đinh Sửu	6	9	1887	Đinh Hợi	5	1
1868	Mậu Thìn	6	9	1878	Mậu Dần	5	1	1888	Mậu Tí	4	2
1869	Kỷ tị	5	1	1879	Kỷ Mão	4	2	1889	Kỷ Sửu	3	3
1870	Canh Ngọ	4	2	1880	Canh Thìn	3	3	1890	Canh Dần	2	4
1871	Tân Mùi	3	3	1881	Tân Tị	2	4	1891	Tân Mão	1	5
1872	Nhâm Thân	2	4	1882	Nhâm Ngọ	1	5	1892	Nhâm Thìn	9	6
1873	Quý Dậu	1	5	1883	Quý Mùi	9	6	1893	Quý Tị	8	7
1894	Giáp Ngọ	7	8	1904	Giáp Thìn	6	9	1914	Giáp Dần	5	1
1895	Ất Mùi	6	9	1905	Ất Tị	5	1	1915	Ất Mão	4	2
1896	Bính Thân	5	1	1906	Bính Ngọ	4	2	1916	Bính Thìn	3	3
1897	Đinh Dậu	4	2	1907	Đinh Mùi	3	3	1917	Đinh Tị	2	4
1898	mậu Tuất	3	3	1908	Mậu Thân	2	4	1918	Mậu Ngọ	1	5
1899	Kỷ Hợi	2	4	1909	Kỷ Dậu	1	5	1919	Kỷ Mùi	9	6
1900	Canh Tí	1	5	1910	Canh Tuất	9	6	1920	Canh Thân	8	7
1901	Tân Sửu	9	6	1911	Tân Hợi	8	7	1921	Tân Dậu	7	8
1902	Nhâm Dần	8	7	1912	Nhâm Tí	7	8	1922	Nhâm Tuất	6	9
1903	Quý Mão	7	8	1913	Quý Sửu	6	9	1923	Quý Hợi	5	1

B.II Cung Phi Trung Nguyên  
từ Giáp Tí 1924 đến Quý Hợi 1983

NĂM DUONG	NĂM GIÁP	CUNG PHI		NĂM DUONG	NĂM GIÁP	CUNG PHI		NĂM DUONG	NĂM GIÁP	CUNG PHI	
		NAM	NỮ			NAM	NỮ			NAM	NỮ
1924	Giáp Tí	4	2	1934	Giáp Tuất	3	3	1944	Giáp Thân	2	4
1925	Ất Sửu	3	3	1935	Ất Hợi	2	4	1945	Ất Dậu	1	5
1926	Bính Dần	2	4	1936	Bính Tí	1	5	1946	Bính Tuất	9	6
1927	Đinh Mão	1	5	1937	Đinh Sửu	9	6	1947	Đinh Hợi	8	7
1928	Mậu Thìn	9	6	1938	Mậu Dần	8	7	1948	Mậu Tí	7	8
1929	Kỷ tị	8	7	1939	Kỷ Mão	7	8	1949	Kỷ Sửu	6	9
1930	Canh Ngọ	7	8	1940	Canh Thìn	6	9	1950	Canh Dần	5	1
1931	Tân Mùi	6	9	1941	Tân Tí	5	1	1951	Tân Mão	4	2
1932	Nhâm Thân	5	1	1942	Nhâm Ngọ	4	2	1952	Nhâm Thìn	3	3
1933	Quý Dậu	4	2	1943	Quý Mùi	3	3	1953	Quý Tị	2	4
1954	Giáp Ngọ	1	5	1964	Giáp Thìn	9	6	1974	Giáp Dần	8	7
1955	Ất Mùi	9	6	1965	Ất Tị	8	7	1975	Ất Mão	7	8
1956	Bính Thân	8	7	1966	Bính Ngọ	7	8	1976	Bính Thìn	6	9
1957	Đinh Dậu	7	8	1967	Đinh Mùi	6	9	1977	Đinh Tị	5	1
1958	mậu Tuất	6	9	1968	Mậu Thân	5	1	1978	Mậu Ngọ	4	2
1959	Kỷ Hợi	5	1	1969	Kỷ Dậu	4	2	1979	Kỷ Mùi	3	3
1960	Canh Tí	4	2	1970	Canh Tuất	3	3	1980	Canh Thân	2	4
1961	Tân Sửu	3	3	1971	Tân Hợi	2	4	1981	Tân Dậu	1	5
1962	Nhâm Dần	2	4	1972	Nhâm Tí	1	5	1982	Nhâm Tuất	9	6
1963	Quý Mão	1	5	1973	Quý Sửu	9	6	1983	Quý Hợi	8	7

**B.III Cung Phi Hạ Nguyên**  
từ Giáp Tý 1984 đến Quý Hợi 2043

NĂM DƯƠNG	NĂM GIÁP	CUNG PHI		NĂM DƯƠNG	NĂM GIÁP	CUNG PHI		NĂM DƯƠNG	NĂM GIÁP	CUNG PHI	
		NAM	NỮ			NAM	NỮ			NAM	NỮ
1984	Giáp Tý	7	8	1994	Giáp Tuất	6	9	2004	Giáp Thân	5	1
1985	Ất Sửu	6	9	1995	Ất Hợi	5	1	2005	Ất Dậu	4	2
1986	Bính Dần	5	1	1996	Bính Tí	4	2	2006	Bính Tuất	3	3
1987	Đinh Mão	4	2	1997	Đinh Sửu	3	3	2007	Đinh Hợi	2	4
1988	Mậu Thìn	3	3	1998	Mậu Dần	2	4	2008	Mậu Tí	1	5
1989	Kỷ tị	2	4	1999	Kỷ Mão	1	5	2009	Kỷ Sửu	9	6
1990	Canh Ngọ	1	5	2000	Canh Thìn	9	6	2010	Canh Dần	8	7
1991	Tân Mùi	9	6	2001	Tân Tị	8	7	2011	Tân Mão	7	8
1992	Nhâm Thân	8	7	2002	Nhâm Ngọ	7	8	2012	Nhâm Thìn	6	9
1993	Quý Dậu	7	8	2003	Quý Mùi	6	9	2013	Quý Tị	5	1
2014	Giáp Ngọ	4	2	2024	Giáp Thìn	3	3	2034	Giáp Dần	2	4
2015	Ất Mùi	3	3	2025	Ất Tị	2	4	2035	Ất Mão	1	5
2016	Bính Thân	2	4	2026	Đinh Ngọ	1	5	2036	Bính Thìn	9	6
2017	Đinh Dậu	1	5	2027	Đinh Mùi	9	6	2037	Đinh Tị	8	7
2018	mậu Tuất	9	6	2028	Mậu Thân	8	7	2038	Mậu Ngọ	7	8
2019	Kỷ Hợi	8	7	2029	Kỷ Dậu	7	8	2039	Kỷ Mùi	6	9
2020	Canh Tí	7	8	2030	Canh Tuất	6	9	2040	Canh Thân	5	1
2021	Tân Sửu	6	9	2031	Tân Hợi	5	1	2041	Tân Dậu	4	2
2022	Nhâm Dần	5	1	2032	Nhâm Tí	4	2	2042	Nhâm Tuất	3	3
2023	Quý Mão	4	2	2033	Quý Sửu	3	3	2043	Quý Hợi	2	4

Ghi chú:

a) 1= Khâm, 2= Khôn, 3= Chấn, 4= Tốn, 5= Trung Cung, 6= Càn, 7= Đoài, 8= Cấn, 9= Ly.

b) Nam 5 trung= Khôn, Nữ 5 trung= Cấn

c) Vòng Tam Nguyên 2044 - 2223 lập lại vòng Tam Nguyên này.

## 1. Bát Trạch

Nghĩa đen của Bát Trạch là “Tám loại hướng nhà”, gồm:

- 4 hướng chính: Khảm, Ly, Chấn, Đoài

- 4 hướng phụ: Càn, Khôn, Cấn, Tốn.

Di nhiên tám hướng này đều phát xuất từ Lạc Thư (Hà Đồ không dùng phương hướng).

Trong tám hướng đó người ta còn phân làm Đông Tứ Trạch và Tây Tứ Trạch.

Đông Tứ Trạch là Khảm ☵; Ly ☲; Chấn ☳; Tốn ☴

Tây Tứ Trạch là Càn ☰; Khôn ☷; Đoài ☱; Cấn ☶

Nhận xét: Tứ Trạch trên gồm 2 người con trưởng và 2 người con giữa, bốn kẻ này do Trưởng Nam (Chấn Đông) lãnh đạo.

Tứ Trạch dưới, hai đứa con út theo cha mẹ nhưng lại do gái út (quí nữ = Đoài = Tây) lãnh đạo (có lẽ để đối chọi với Chấn).

Căn cứ vào đâu để gọi tên Trạch?

Các nhà Dịch học và Phong Thủy học đều qui ước rằng, lấy phân tọa của nhà đặt trên cho trạch.

Ví dụ: Nhà tọa Càn hướng Tốn gọi là Càn Trạch

tọa Khôn hướng Cấn gọi là Khôn Trạch

tọa Khảm hướng Ly gọi là Khảm Trạch...

Các Trạch kia từ đó mà suy. Cách gọi tên này cũng có lý, vì “Tọa” ta có cảm giác là bất động, nên dễ gọi tên.

Còn hướng của Trạch chọn hướng nào?

Vấn đề này trở nên rắc rối. Các nhà phong thủy xưa nay cứ lấp la lấp lừng chỗ này không ai dám nói mình bạch, nhưng quá bán là lấy Hướng của Tọa làm Hướng Trạch. Họ cho rằng Tọa là ở yên tại một vị trí nào đó, còn Hướng có ý nghĩa lướt tới, phóng tới. Mới đây một học giả Trung Quốc là Hồ Kinh Quốc trong quyển “Huyền Không học” có nói:

- “Phương pháp xác định ngôi nhà theo truyền thống là, lấy lưng ngôi nhà để xác định tính chất của ngôi nhà. Lưng nhà phía Bắc, hướng nhà phía Nam gọi là Khảm Trạch; lưng nhà hướng Nam, hướng nhà phía Bắc là Ly Trạch; nhà từ Đông



nhìn sang Tây là Chấn Trạch...”

Các nhà phong thủy Tây phương thì lấy hướng nhà theo phương pháp cổ điển, lấy hướng từ tâm nhà đến mặt tiền làm Hướng. E. Lip nói:

– “Hầu hết các nhà phong thủy lấy hướng nhà là hướng cửa trước do sự ăn định của năm sinh. Một số nhà phong thủy khác thích lấy hướng cửa tiền theo “giờ sinh” (Fengshui For the Home – P.30).

Câu trên Lip còn cho thấy rằng, có một số nhà phong thủy không dùng hệ qui chiếu Cung Phi của năm sinh, mà dùng phương hướng cửa (cửa nhà) theo giờ sinh.

• Theo tôi, diện mạo của một ngôi nhà là nhìn từ phía trước tương tự nhìn diện mạo của một người. Hướng nhà là hướng của toàn bộ mặt tiền chứ không phải là hướng cửa. Nếu như cửa nằm vào trung tuyến của ngôi nhà thì hướng cửa và hướng nhà là một.

Ngoài ra những người coi lưng nhà làm hướng tuy hơi nghịch, nhưng xét sâu xa cũng chỉ là... hướng mặt tiền với phép quay góc 180°.

Gút lại, gọi tên nhà là gọi theo Tọa, gọi hướng nhà là gọi theo từ “Sau ra trước”. Ví dụ: Tọa A hướng B = ta có: A Trạch, B Hướng; Càn Sơn Tốn hướng = Càn trạch, Tốn hướng. Nguyên “Tọa Hướng” cũng đã có hướng rồi.

## **2. Tám khí lành dữ của Bát Trạch**

Bát khí đó là: Phục Vị (còn gọi là Phục Sinh), Sinh Khí, Diên Niên (còn gọi là Phúc Đức), Thiên Y (còn gọi là Thiên Ất), Lục Sát, Họa Hại, Ngũ Quỷ, Tuyệt Mệnh.

Tám khí này còn gọi là Tám Thần hay Tám Sao. Với người Đông phương, khí, thần, sao chuyển hóa với nhau. Không biết ai là người đầu tiên khai sinh tám khí này? Nghe tên tám khí đó, người ta đoán được sự lành dữ của nó.

Trong tám khí đó có 3 khí lành, 1 trung tính, 4 khí dữ:

– Tam Cát: Sinh Khí, Diên Niên, Thiên Y.

– Nhất Hư: Phục Vị (cũng có sách gọi là Phục Ngâm)

- Tứ Hung: Lục Sát, Hỏa Hại, Ngũ Quỷ, Tuyệt Mệnh  
Tính chất:

• Phục Vị: trở về vị trí cũ, chính vì tính chất này mà phong thủy gọi nó là "Phục Ngâm". Nếu người có Cung Phi là Cấn thì Phục Vị tại Cấn. Nếu người có cung Phi là Khôn thì Phục Vị tại Khôn. Nếu cung nào lạnh thì Phục Vị Lạnh, gặp cung dữ Phục Vị cũng chẳng tốt gì. Do đó ta biết Phục Vị là loại khí đi vào nhà chính bằng lối cửa chính.

Từ ngôi Phục Vị ta hiểu thêm: Bát Trạch chỉ được dùng với Cung Phi chứ không được dùng với Cung Sinh (trong quyển I ta đã biết thế nào là Cung Phi và thế nào là Cung Sinh rồi).

• Sinh Khí: Vạn vật sinh sôi nảy nở, con người điều hòa bình tĩnh, tâm hồn độ lượng vui tươi, tất cả đều nhờ ở sinh khí này. Sinh khí cũng như 7 khí kia, tất cả đều thay đổi theo năm.

• Diên Niên: Kéo dài tuổi thọ. Diên Niên nhập vào hướng nào của nhà thì hướng đó tốt.

• Thiên Y: Khí này có thể hiểu như kho thuốc, có công năng làm tăng sức khỏe, không sợ ốm đau bệnh hoạn. Trong Tam Cát thì vị này đứng vào hàng Thám Hoa.

• Lục Sát: Người Trung Hoa thời cổ "thấy" được rất nhiều "Sát". Ví dụ, Thất Sát (một sao trong chòm Thiên Phủ); Bát Sát Hoàng Tuyền;... Hướng nào trong nhà gặp Sát khí này thì góc đầu không nổi. Những hướng dữ như vậy ta không nên đặt phòng ngủ, nhà bếp, chỉ nên đặt cầu tiêu, buồng tắm chuồng gà vịt lợn trâu bò, tùy theo phương vị mà lập.

• Hỏa Hại: Khí này gieo rắc tai nạn hại người hại của.

• Ngũ Quỷ: Một Quỷ cũng đã nhức đầu rồi, huống gì đến ngũ Quỷ? Ngũ Quỷ là một loại khí rất nhiều âm tính, nó góp từ khí Ngũ Hoàng Thổ ở Trung Cung. Phải tìm cách xa lánh nó. Ngày xưa người ta đặt kho vũ khí vào phương Ngũ Quỷ để hứng chịu thay cho người, cũng có ý cho vũ khí được linh thiêng hơn, sẵn thú, đánh giặc lập nhiều công hơn.

• Tuyệt Mệnh: Cuối cùng là khí đại Ác Sát. Phương nào chạm đến nó dữ nhiều lành ít. Các thầy phong thủy ngày nay

thường hay lấy kính Bát Quái, lấy khánh nhạc treo về hướng đó để đẩy lùi xung khí trở lại.

Ta cần biết thêm một điều, 8 loại khí này không đi theo một thứ tự nào. Mỗi khí nằm vào một trong 8 cung. Mỗi năm mỗi cung khác nhau. Chỉ cần an chúng ngay từ ban đầu cho đúng vị, thì sẽ không bao giờ thay đổi theo hàng năm, hay hàng 20 năm, hoặc 60 năm.

### 3. Vị trí của 8 khí

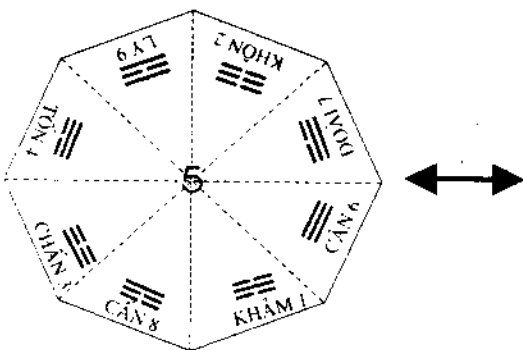

Tốn	Ly	Khôn
4	9	2
Chấn	Trung Cung 5	Đoài
3		7
Cấn	Khảm	Càn
8	1	6

Bất kỳ nam hay nữ hãy nhìn vào bảng Cung Phi trên đây để tìm Cung Phi của mình. Khi cất nhà hãy cân nhắc lựa chọn một trong ba hoặc bốn hướng tốt đó mà quay mặt tiến xuôi theo hướng đó (La bàn đặt tại tâm nhà), nhưng để ý làm sao chọn hướng của phải được một trong 3 hướng tốt đó.

#### CUNG PHI CHẤN 3

Diên Niên	Sinh Khí	Họa Hại
Phục Vị	CHẤN	Tuyệt Mệnh
Lục Sát	Thiên Y	Ngũ Quí

#### CUNG PHI TỐN 4

Phục Vị	Thiên Y	Ngũ Quí
Diên Niên	TỐN	Lục Sát
Tuyệt Mệnh	Sinh Khí	Họa Hại

CUNG PHI LY 9

Thiên Y	Phục Vị	Lục Sát
Sinh Khí	LY	Ngũ Quí
Họa Hại	Diên Niên	Tuyệt Mệnh

CUNG PHI ĐOÀI 7

Lục Sát	Ngũ Quí	Thiên Y
Tuyệt Mệnh	ĐOÀI	Phục Vị
Diên Niên	Họa Hại	Sinh Khí

CUNG PHI CẤN 8

Tuyệt Mệnh	Họa Hại	Sinh Khí
Lục Sát	CẤN	Diên Niên
Phục Vị	Ngũ Quí	Thiên Y

CUNG PHI KHÔN 2

Ngũ Quí	Lục Sát	Phục Vị
Họa Hại	KHÔN	Thiên Y
Sinh Khí	Tuyệt Mệnh	Diên Niên

CUNG PHI CÀN 6

Họa Hại	Tuyệt Mệnh	Diên Niên
Ngũ Quí	CÀN	Sinh Khí
Thiên Y	Lục Sát	Phục Vị

CUNG PHI KHÂM 1

Sinh Khí	Diên Niên	Tuyệt Mệnh
Thiên Y	KHÂM	Họa Hại
Ngũ Quí	Phục Vị	Lục Sát

Vậy, cách sử dụng Bát Trạch ấy như thế nào? Sau đây là một ví dụ:

- Có một phụ nữ sinh năm 1976, người ấy muốn cất nhà cho cửa chính quay về hướng Phục Vị, ta làm sao?

- Trả lời: Người phụ nữ ấy là tuổi Bính Thìn, Cung Phi sẽ là:

$1+9+7+6+(4) = 9$  Ly. Vậy Cung Phi của người ấy là Ly. Khởi cần đông dài, cất nhà ấy Tọa Khâm – Hướng Ly và cho cửa nằm giữa trung tuyến là đủ, như hình sau đây:

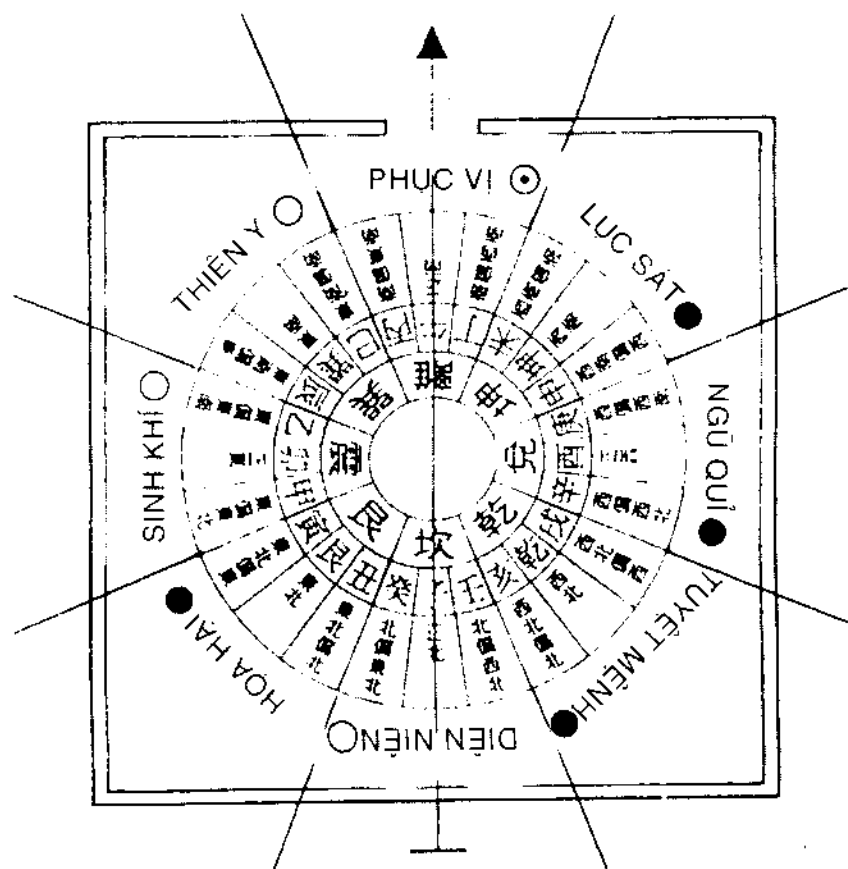

Tạm thay mặt cho người phụ nữ tuổi Bính Thìn đó, chiếu theo phương vị của bài toán vừa giải ta phân bổ như sau: (1) Bên Thiên Y làm phòng ngủ cho nàng (để giường có thể kê sát vào 2 vách. Luôn luôn là vậy). Ngoài ra, giường ngủ cho hướng Bắc Nam hợp với con đường của Tử Trường. (2) Khu nhà bếp nằm ở phương Sinh Khí (theo tục lệ cổ là Đông Trù Tây Viện. Trù là Bếp. Day mặt bếp về Đông. Kê ra thì hơi chướng nhưng phải kín đáo một chút. Bếp choán chừng 2m<sup>2</sup> là nhiều). (3) Phương Phục Vị để làm phòng khách thì tuyệt vời. Phục Vị là trở về vị trí cũ. Nếu nàng còn "ở vậy", trước sau gì cũng gặp lại người yêu. (4) Nếu còn cha mẹ thì cung Diên Niên đó làm phòng riêng cho cha mẹ. Và cung này chỉ hợp với người đàn bà lớn tuổi. (5) Tuyệt Mệnh: Nuôi heo, hoặc làm nhà cầu nhà tắm. (6) Ngũ Quỷ: Để xe (nếu để xe bên Lục Sát dễ bị tai nạn, bên Họa Hại cũng vậy). (7) Phương Lục Sát về phía bên ngoài nên trồng cây cam, chanh (trồng luôn 3, 4 cây) phía trong đóng kệ sách. (8) Họa Hại nên đặt một máy may, máy broder, máy vi tính, ti vi. Tạm ổn. Xin nói thêm, người phụ nữ tuổi Bính Thìn này mạng Thổ, nếu tên thuộc về một loại đá quý như: Minh Trân, Mir h Châu, Bích Ngọc, Bích Châu, Lưu Ly, Huyền Ly... thì để nghị nên đổi tên xấu xấu như Thạch chẳng hạn, mới bớt lao đao. Tuổi thọ ngoài 70.

Bảng tóm tắt 8 trạch 8 khi

8 Khi Cung Phi	SINH KHÍ	THIÊN Y	DIÊN NIÊN	HOA HẠI	LỤC SÁT	NGŨ QUỖI	THIÊN MỆNH	PHỤC VỊ
CẤN	ĐOÀI	CẤN	KHƠN	TỐN	KHẨM	CHẤN	LY	☰
ĐOÀI	CẤN	KHƠN	CẤN	KHẨM	TỐN	LY	CHẤN	☰
LY	CHẤN	TỐN	KHẨM	CẤN	KHƠN	ĐOÀI	CẤN	☰
CHẤN	LY	KHẨM	TỐN	KHƠN	CẤN	CẤN	ĐOÀI	☰
TỐN	KHẨM	LY	CHẤN	CẤN	ĐOÀI	KHƠN	CẤN	☰
KHẨM	TỐN	CHẤN	LY	ĐOÀI	CẤN	CẤN	KHƠN	☰
CẤN	KHƠN	CẤN	ĐOÀI	LY	CHẤN	KHẨM	TỐN	☰
KHƠN	CẤN	ĐOÀI	CẤN	CHẤN	LY	TỐN	KHẨM	☰

Bảng này rất khó nhớ. Chưa hẳn gì một tháng rông rã ai đã thuộc lòng bài này? Ta hãy tìm cách nhớ có phương pháp.

#### 4. Nhà sư Nhất Hành (一行) với Bát Trạch, Bát khí

Bạn hãy quan sát bảng tóm tắt này cho thật kỹ, sẽ thấy:

Nếu ta sắp Cung Phi theo thứ tự của Tiên Thiên, thì sẽ hiểu nó như một hàm số đa biến và sẽ xem nhà sư Nhất Hành lấy... đạo hàm!

• Nhất Hành (687-727) thời Đường, người tỉnh Hà Bắc. Ông là một tăng sĩ, tên Trương Toại, Pháp danh Nhất Hành (vẫn có người đọc Nhất Hạnh). Nhất Hành rất tinh thông Dịch Lý. Ông trước tác rất nhiều sách Phật học và sách Dịch - Bộ "Nhất Hành Dịch Truyện" 12 quyển; "Nhất Hành Dịch Toán" (thất truyền). Đời Thanh, Mã Quốc Hàn có sưu tập một phần bộ Dịch Toán này. Những phép biến sau đây là của Nhất Hành trong bộ Dịch Toán. Các nhà Dịch học đời sau nói rằng, Nhất Hành là nhân vật đứng sau Kinh Phòng, tìm ra Cung Phi và biến hóa 8 khí chỉ dùng hoàn toàn Thượng Quái (3 hào trên).

a) Biến lần I: Quẻ Tiên Thiên biến Hào thượng thành quẻ Sinh Khí:

Tiên Thiên: ☰ ☷ ☱ ☲ ☳ ☴ ☵ ☶

Sinh Khí: ☷ ☱ ☲ ☳ ☴ ☵ ☶ ☰

b) Biến lần II: Quẻ Tiên Thiên biến hai Hào Hạ thành quẻ Thiên Y:

Tiên Thiên: ☷ ☱ ☲ ☳ ☴ ☵ ☶ ☰

Thiên Y: ☷ ☱ ☲ ☳ ☴ ☵ ☶ ☰

c) Biến lần III: Quẻ Tiên Thiên biến cả 3 Hào thành quẻ Diên Niên:

Tiên Thiên: ☷ ☱ ☲ ☳ ☴ ☵ ☶ ☰

Diên Niên: ☷ ☱ ☲ ☳ ☴ ☵ ☶ ☰

d) Biến lần IV: Quẻ Tiên Thiên biến Hào Hạ thành quẻ Họa Hại:

Tiên Thiên: ☰ ☷ ☱ ☴ ☵ ☲ ☳ ☶

Họa hại: ☱ ☳ ☴ ☵ ☲ ☳ ☶ ☷

e) Biến lần V: Quẻ Tiên Thiên biến Hào Thượng và Hào Hạ thành quẻ Lục Sát

Tiên Thiên: ☰ ☷ ☱ ☴ ☵ ☲ ☳ ☶

Lục Sát: ☱ ☳ ☴ ☵ ☲ ☳ ☶ ☷

f) Biến lần VI: Quẻ Tiên Thiên biến hai Hào Thượng thành quẻ Ngũ Quỷ

Tiên Thiên: ☰ ☷ ☱ ☴ ☵ ☲ ☳ ☶

Ngũ Quỷ: ☱ ☳ ☴ ☵ ☲ ☳ ☶ ☷

g) Biến lần VII: Quẻ Tiên Thiên biến Hào Trung thành quẻ Tuyệt Mệnh

Tiên Thiên: ☰ ☷ ☱ ☴ ☵ ☲ ☳ ☶

Tuyệt Mệnh: ☱ ☳ ☴ ☵ ☲ ☳ ☶ ☷

### Nhận xét:

- Sắp xếp lại các quẻ Biến trên đây, ta có được một bảng giống như bảng trước:

8 Khí \ Cung Phi	CÀN	ĐOÀI	LY	CHẤN	TỐN	KHÂM	CẤN	KHÔN
8 Khí	☰	☷	☱	☴	☵	☲	☳	☶
SINH KHÍ	ĐOÀI	CÀN	CHẤN	LY	KHÂM	TỐN	KHÔN	CẤN
THIÊN Y	CẤN	KHÔN	TỐN	KHÂM	LY	CHẤN	CÀN	ĐOÀI
DIÊN NIÊN	KHÔN	CẤN	KHÂM	TỐN	CHẤN	LY	ĐOÀI	CÀN
HỌA HẠI	TỐN	KHÂM	CẤN	KHÔN	CÀN	ĐOÀI	LY	CHẤN
LỤC SÁT	KHÂM	TỐN	KHÔN	CẤN	ĐOÀI	CÀN	CHẤN	LY
NGŨ QUỶ	CHẤN	LY	ĐOÀI	CÀN	KHÔN	CẤN	KHÂM	TỐN
THIÊN MỆNH	LY	CHẤN	CÀN	ĐOÀI	CẤN	KHÔN	TỐN	KHÂM
PHỤC VỊ	☰	☷	☱	☴	☵	☲	☳	☶



- Các khí lạnh từng đôi một ngược chiều nhau;  
Sinh Khí và Thiên Y ngược chiều; Diên Niên và Phục Vị  
ngược chiều.

- Các khí dữ từng đôi một ngược chiều nhau:

Họa Hại và Ngũ Quỷ ngược chiều; Lục Sát và Tuyệt Mệnh  
ngược chiều.

- Chứng tỏ rằng, khí lạnh và khí dữ không trao đổi với  
nhau được. Và Phục Vị thuộc vào nhóm khí lạnh.

- Chỉ cần nhớ phương vị Tiên Thiên (ta đã nằm lòng lâu  
rồi?) và thứ tự của 8 khí (hơi... khó!) cùng 4 phép biến rắc,rối,  
ta có thể biết vị trí 8 khí của người muốn cất nhà (dĩ nhiên  
phải biết tuổi).

- Người ta có thể giải thích sự lạnh dữ của các khí, bằng  
cách lấy các quẻ của khí đó chống với Phục Vị rồi xét qua sự  
sinh khắc, tiêu trường âm dương. Ví dụ: Quẻ Chấn chống với  
Phục Vị Đoài, cho ta khí Tuyệt Mệnh, tại sao? Ta xét 4 câu sau  
đây, dùng phương pháp chống quái (quái Khí và quái Phục Vị)  
rồi nhìn vào bảng coi có phải là quẻ “dữ” không?

- *Tiên Khâm Phùng Khôn, Khẩu thiệt lai*

- *Nhược Phùng Cấn Tốn khắp bi ai*

- *Càn Ly nhị vị tương giao chiến*

- *Đoài Chấn song cung tung thất tài.*

- Các quẻ Biến của Nhất Hành có thể nói đó là cái cầu bắc  
liền giữa hai cõi Tiên Thiên và Hậu Thiên

- Sau này có thể thay Càn Khâm Cấn Chấn Tốn Ly Khôn  
Đoài bằng các số 6 1 8 3 4 9 2 7 và Trung Cung = 5

### **5. Những điều cần kiêng ở bên ngoài nhà**

a) Trước nhất, khi tạo nhà nên để ý một điều căn bản:

Cửa vào nhà không đi dưới cây “đòn dông” hoặc cùng phương  
với đòn dông mà phải thẳng góc với phương đòn dông.

Và bất kỳ nơi nào, khi kiến tạo ngôi nhà, ta nên để ý đến  
con đường (lớn) và giòng sông quanh nhà (có nhiều nơi không

có sông, ta phải xem đường, và ngược lại, dù đây chỉ là sự miễn cưỡng).

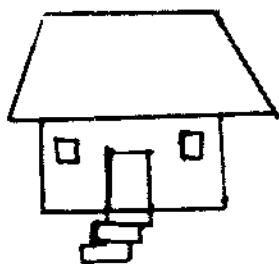

đúng cách

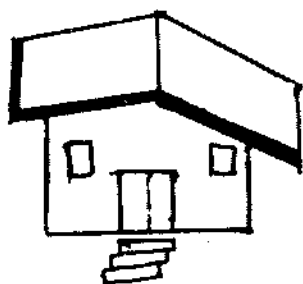

không đúng cách

b) Dạng Khiên Ngưu (dắt trâu):

Nơi đây có 2 ngã ba sông, nước chảy rớt đi và không phải là thủy khẩu. Đây là tán khí đưa đến tán tài. Còn e tán cái gì nữa.

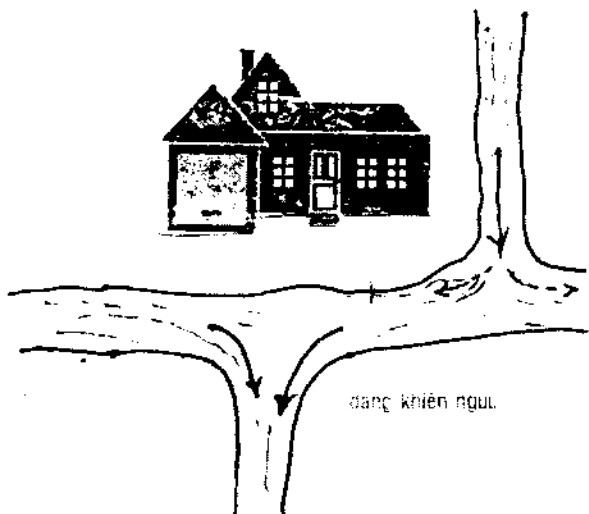

Nên tránh. Đằng sau đầu có núi đẹp cũng không dám làm nhà nơi đây.

c) Dạng chữ Bát:

Giòng nước chảy tới như tên bắn, sau đó rẽ làm hai bên vùn vụt phóng đi. Giòng nước này mang không biết bao nhiêu phù sa nơi hạ lưu, nhưng ngay tại ngôi nhà xinh đẹp này thường xảy ra lụt lội, đau yếu, nhất là bệnh mắt.

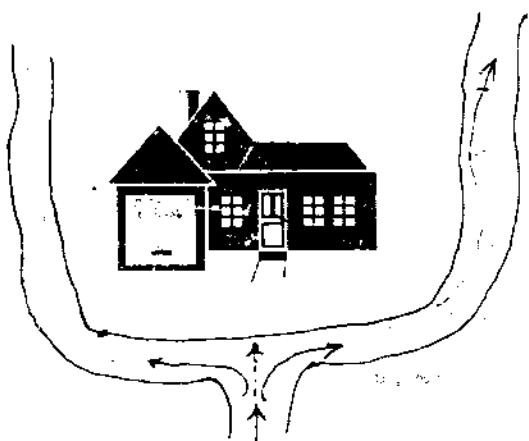

Chắc chắn chủ nhân phải bỏ đi:

*Sông mang theo cát về xuôi*

*Ta mang theo những ngậm ngùi dấu chân*

*(Trần Bá Lang)*

và đó là kết quả của ngôi nhà nằm giữa vòng cương tỏa của dòng sông chữ “Bát”

c) Dạng Cung Ngược:

Còn gọi “phần bồi thủy” (thủy lật lúng). Những người trong gia đình thường bị kẻ khác phần. Trong hôn nhân có sự quay quắt lật lọng. Chủ nhân thường bị lường gạt, bị quịt tiền, quịt nợ, quịt...



ting. Ngoài ra, gia đình còn có sự bất hòa. Những người mạng Thủy, mạng Thổ, mạng Hỏa ở đây bị ảnh hưởng nặng nhất.

d) Dạng Liêm Dao Sắt:

Dạng này có điểm uốn cao nhất của giong sông hướng về cửa nhà, nghĩa là bê lưỡi quay vào mặt nhà, chủ hình khắc, thương tật, hao tiền tốn của. Giả sử nhà quay lưng hay quay hông lại cũng không tránh khỏi sát khí của giong sông hình lưỡi dao này.

Với chiều hướng giong sông thế này, ta không thể dùng kiếng phản chiếu, kiếng bát quái, khánh nhạc hay trụ đèn án về phía trước cửa nhằm chặn sát khí của nó được. Nhà này nếu xích về phía trái hoặc phía phải dăm ba chục thước thì tuyệt vời.

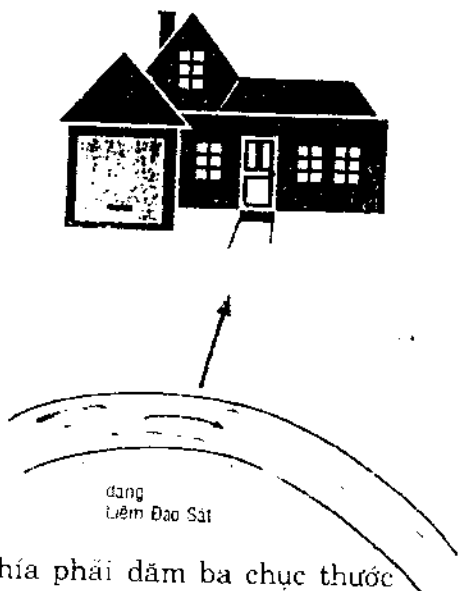

e) Dạng Thổ Thiết (lề lưỡi):

Thổ thiết là một trong những dạng hết sức nguy hiểm. Lưỡi nước liếm vào trước nhà, hông nhà, sau nhà đều không an toàn cho gia đình. Liếm vào lưng nhà chủ tai nạn đột xuất, bị người ngầm hại, cửa tiền bị cuốn trôi hết. Lưỡi nước liếm vào hông nhà chủ thị phi kiện cáo, hại ngầm.

Lưỡi nước liếm vào trước nhà, hao tổn tiền của và sinh mệnh. Nếu nhà cách lưỡi nước chừng trăm mét đổ lại nên làm một vườn hoa trước sân, chủ yếu các loại hoa màu hồng, màu đỏ như bông trang (mẫu đơn), dâm bụt, đào, hồng, lựu, liễu... có thể làm hãm sát khí được.

#### f) Dạng Cảnh Chỗ (chữ đỉnh T):

Cả hai dạng này tác dụng như nhau, sát khí bắn vào sau ngôi nhà. Nếu quay mặt về hướng đó vẫn bị ảnh hưởng như thường. Nếu giòng sông càng sát nhà sát khí càng bức bách. Nhà ở dạng này sẽ có những sự cố tai hại. Không nên nghĩ rằng “nhà đầy phúc đức” không sợ gì. Đây có thể do thiên tai gây nên. Chùa Thiên Mụ (Huế) có dạng này (a), nên tránh là hơn.

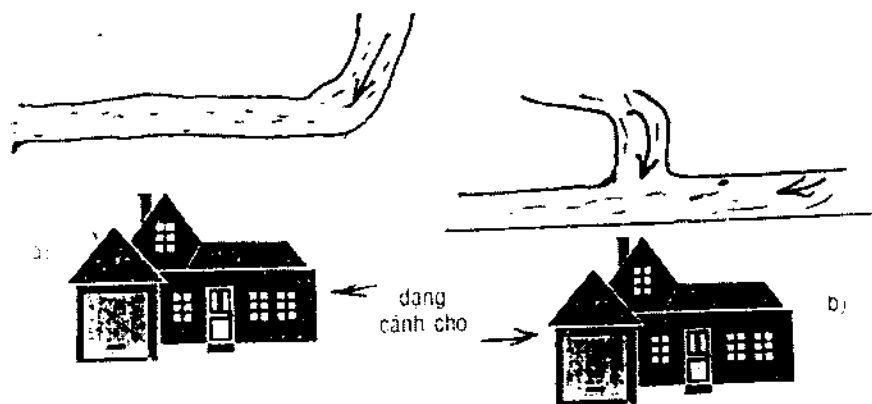

#### g) Dạng Cầu Bạch Hổ:

Nước qua một khúc quanh gấp gầy tạo nên sát khí quanh nhà. Lại có chiếc cầu nằm lệch với hướng nhà về phía góc trái. Cầu Bạch Hổ ở Huế, nằm về phía góc trái Kinh Thành (hướng Tây Nam), vào thế kỷ 19, các thầy địa lý người Tàu thường nói: “Cầu Bạch Hổ này sẽ gây tai nạn cho triều đình”. Người ta lập miếu thờ bên kia đường (30 năm về trước vẫn còn), ngoài ra người ta còn dựng tấm bia bên kia đường đối diện với cầu để

chặn bột sắt khí xông vào hoàng thành. Nhưng 60 năm sau cùng của Triều Nguyễn vẫn hết sức thê lương làm mất đi tuổ vàng son quý phái của Cựu Kinh.



#### h) Bạch Hồ Hồi Đầu:

Giòng nước chảy khá mạnh từ phía sau tới, đến trước nhà giòng sông uốn lên rồi chảy tuột đi. Giòng nước này mang đến nhiều sắt khí, chứ không phải thấy giòng nước

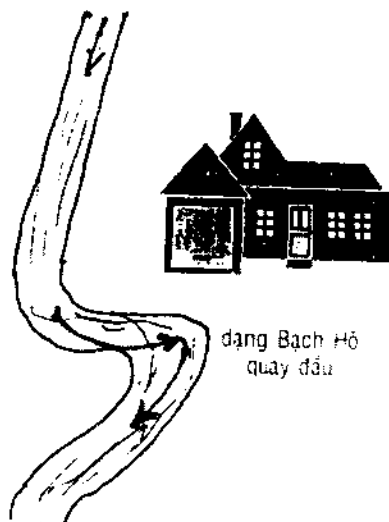

uốn lượn mà gọi "cửu khúc bàn hoàn". Dạng này chủ về thương tật tai nạn bất ngờ ở ngoài đường. Giả sử như giòng nước chảy ngược lại thì ngôi nhà này rất tốt, và tiền của rất dồi dào

#### i) Dạng Tiêm Giác Xung Xạ:

Nếu khởi sự làm nhà hoặc tu tạo công trình, chủ yếu là nắm vững được phương hướng của lâu phòng ốc các, cần tránh mũi nhọn của các góc lầu bắn vào nhà người, hoặc

cửa nhà người bán vào nhà mình. Trong hình góc nhà (A) bên kia đường bán vào mặt tiền nhà (b) và nguy hiểm nhất là bán vào cửa, chủ xung sát, gây tổn hại nhà B. Phái nữ sẽ bị nặng nhất.

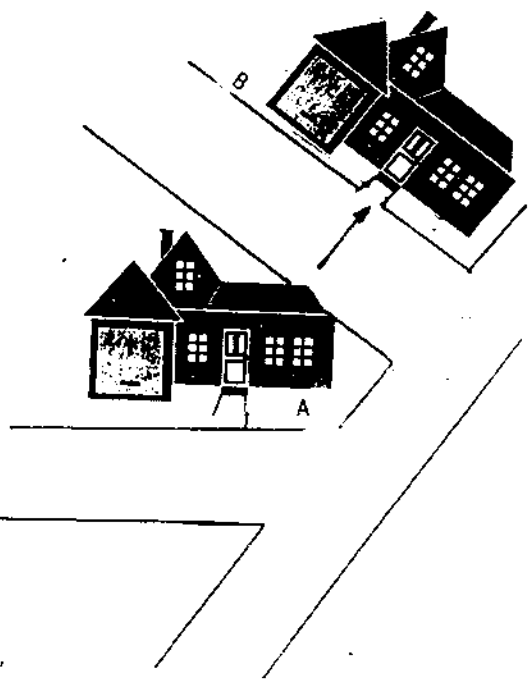

f) Dạng Thiên Trảm Sát:

Hai khu lầu cất song song và cao lớn như nhau, giữa có một khe trống. Bên kia đường có một ngôi nhà thấp hơn nhiều so với hai ngôi lầu, cửa

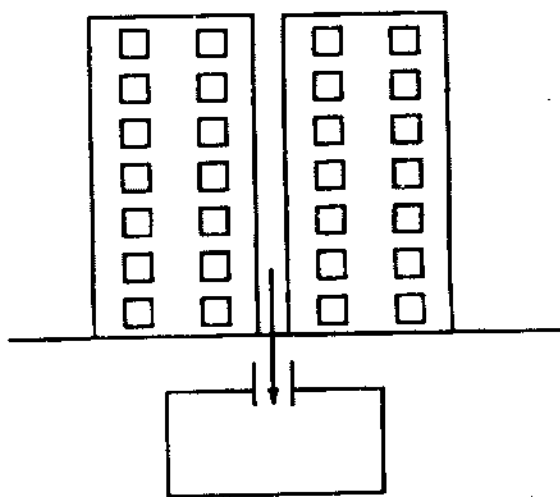

nhà hướng về khe trống, trường hợp này gọi là "Thiên Trảm Sát" (trời chém). Sát khí nặng nề ấy xông vào ngôi nhà này, cộng thêm về uy bức của 2 tòa lầu, khiến chủ nhân ngôi nhà nhỏ lòng rất u uất bực bội, trong nhà đau yếu bệnh tật, làm ăn thua lỗ.

k) Đơn Thụ Cổ Quái, Song Thụ Cổ Quái:

Trước nhà có một hay hai cây cổ thụ hình dạng cổ quái cành nhánh rậm rạp, nếu không dẫn đi thì không thể ở được (tránh bị sét đánh), nhất là gây ấn tượng hãi sợ cho trẻ em.

Sách cổ còn nói thêm: "Hai bà vợ trong nhà bị người ta cuỗm mất, hoặc chết đi, gia đình có giàu chăng nữa, ông già bà cả rất cô độc".

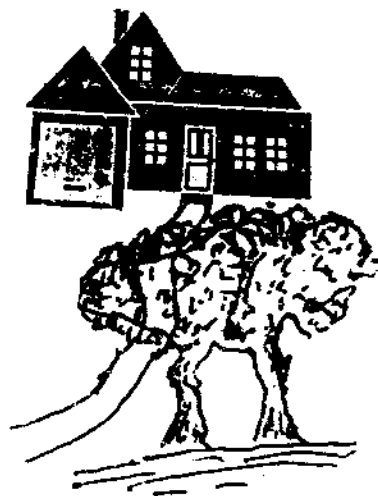

l) Tiêm Sa (Sa nhọn):

Tiêm Sa (Sa nhọn), có thể là góc đám đất, góc đám ruộng, góc ao, góc công viên... mũi góc nhọn đó bắn vào cửa, chẳng khác gì dạng "tiêm giáo xung xa" trên đây. Sát khí đó làm ảnh hưởng đến sự bình yên của gia đình. Có thể bị các bệnh về mắt.

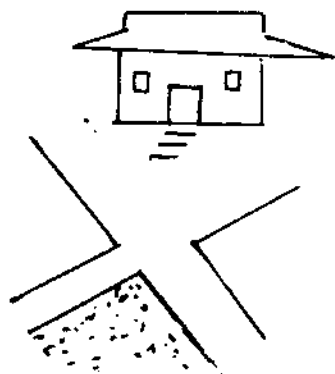



m) Nga, Áp Cảnh (Cổ ngõng, cổ vịt):

Trước nhà, trong sân hoặc bên ngoài sân có hai gò đất hay hai cái ao, vũng nước... hình cổ cò, cổ vịt, cổ ngõng chủ việc hôn nhân lồi thối, thương phong bại tục, nên san phẳng mới ở được.



n) Tiềm Giác:

Trước nhà có ao hồ gò đồng hình 3, 4 góc nhọn xía vào nhà khí thế cường mãnh, ở đây không được. Nên san lấp mới xong.

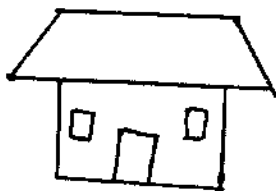

o) Mộc Thủy (Lưu thủy có dạng Mộc)

Trước nhà có giòng nước chảy qua thẳng băng gọi là Thủy Liêm Trinh (Liêm Trinh vốn thuộc Hỏa, ở đây chỉ cho sát khí hùng hực như lửa) nếu nước chảy từ tả sang hữu gọi là Cốc Thủy, hay Cốc Tướng; nếu nước chảy từ hữu sang tả gọi là Thoái Thần. Dạng nước này không lợi cho việc cư trú.

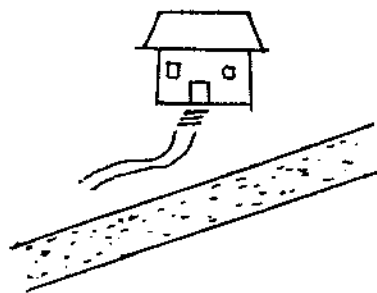

p) Ách Bò

Trước nhà có gò đồng hoặc ao hồ hình dạng như cái ách bò, địa khí nơi đây không tốt, về sức khỏe và tiền bạc đều sa sút. Nếu còn ở mãi thì tiếp tục di hệ cho các thế hệ sau.

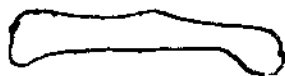

q) Đình Tang Phá Thất

Nhà đối diện với ngôi đình, nhà hoang, cổ miếu, thì u khí, tà khí, ma khí xâm nhập vào nhà, lại hay gặp trộm cướp đến viếng nhà. Nên tránh càng xa càng tốt.

r) Chữ Hỏa 火

Trước nhà có đường đi rẽ ra hai bên, hai bên lại có 2 hồ, ao, phối hợp lại thành hình chữ Hỏa 火 (dù chữ hỏa thuận hay hỏa ngược cũng đều bất lợi cho gia chủ. Đây là hình tượng của hỏa tai. Địa thế này không nên cất nhà, và cũng không nên ở.

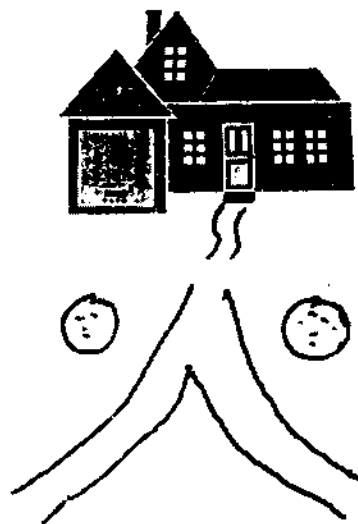

## 6. Một nội thất hoàn chỉnh

Một nội thất gọi là hoàn chỉnh khi phép bài trí trong phòng không cộm mắt, không vấp phải những điều cấm kỵ thông thường bảo đảm vệ sinh và chút ít nghệ thuật. Những điều cấm kỵ của cổ nhân và trong dân gian rất nhiều điều kỳ quặc. Ở đây chúng ta nên ghi nhận những điều tương đối hợp lý.

- Nền nhà phải bằng phẳng từ trước ra sau. Người ta nói, trước cao sau thấp, là vô hậu, còn trước thấp sau cao là phúc đức. Không nên tin điều này. Muốn phúc đức cứ việc bồi đắp đằng sau cho cao lên thì dễ quá.

- Nhà tắm, nhà cầu nền không được cao hơn nhà chính (đó là phép lịch sự, cũng là phép vệ sinh).

- Nhà, hướng Nam Bắc dài hơn hướng Đông Tây thì người và của đều trù phú (để ý đến giòng Địa Tử Trường: vào Nam ra Bắc).

- Hai cánh cửa cổng tuyệt đối phải bằng nhau. Nếu chênh lệch e có ảnh hưởng đến vợ chồng gia chủ (chưa chắc là vậy. Nhưng hai cánh cửa cổng tự nhiên một to một nhỏ, một cao một thấp, một xanh một đỏ... ai nhìn vào cũng thấy chướng, từ đó có tiếng xì xào dị nghị, vợ chồng đổ qua đổ lại cho nhau, chuyện không vui).

- Nhân việc cửa cổng, ta nhìn cây cối trong sân nhà, nhìn một lần để thấy đẹp, nhìn hai lần để thấy đúng: nếu cây cối có khuynh hướng nghiêng về phía nhà thì tốt, mà nghiêng ra ngoài đường thì dở lắm (điều này rất khoa học và hoàn toàn đúng. Ví dụ nhà bạn tọa Bắc hướng Nam, mặt trời buổi sáng, trưa, chiều đều đi qua sân nhà thì lý do gì cây cối lại nghiêng ra bên ngoài? Cây cối có khuynh hướng vươn tới tiếng động và ánh sáng. Nếu người nhà đông, nhộn nhịp, tiếng khua sòng, chén, chảo, tiếng học, tiếng trẻ khóc... một trăm thứ tiếng động gần, lạ quen chen nhau, nhất là tiếng trẻ khóc dễ chiêu cảm cây cối. Nếu cây cối không chịu nghiêng vào nhà (dù người

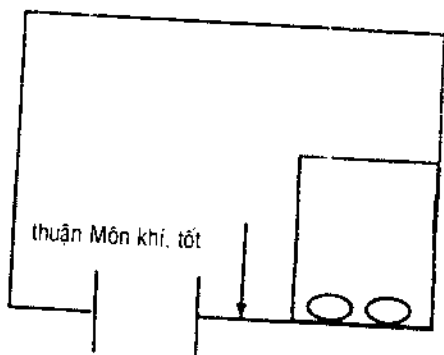
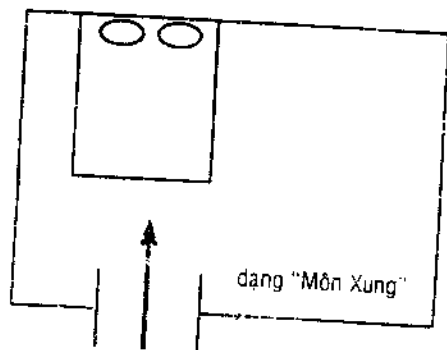
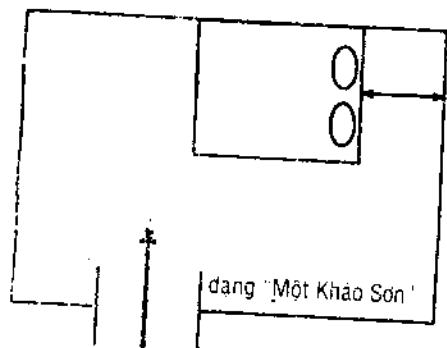

nhà đi làm cơ quan sớm (tối về), thịnh khí của gia đình không có, có nét thê lương âm đạm. Bạn thấy trên quốc lộ chẳng hạn, những cây lớn hai bên đường luôn luôn hướng mình ra đường).

- Phòng ngủ cũng như nhà bếp, luôn luôn chọn hướng lành (hãy so sánh hướng Trường Sinh, Đế Vương, Quan Đới, Lâm Quan và các hướng Sinh Khí, Thiên Y, Diên Niên, Phục Vị, xem hướng nào trùng hợp?, giường ngủ phải kê cho hợp lý. Giường ngủ đặt chính giữa nhà thì không còn "lịch sự" nào hơn nữa. Giường ngủ đặt "xung đối" với cửa phòng, dù đặt ngang hay dọc cũng đều hỏng (để tránh ngọn gió lùa). Giường ngủ chỉ tựa một bên vào tường gọi là "một khảo sơn" (mặt điểm tựa) cũng hỏng. Giường ngủ phải đặt song song với cửa phòng và phải tựa hai mặt vào tường (tượng trưng cho sự bền vững). Tranh thủ tối đa giường ngủ phải theo chiều Nam Bắc, hoặc hơi lệch chút ít để thuận với giòng địa từ trường khỏi sinh bệnh hoạn, mệt mỏi, mộng mị. Đây là một thực tiễn khoa học. Giường ngủ phải là hình chữ nhật cân đối, không được

vuông vức (tránh sự nặng nề), cũng không được dài và hẹp (trông giống như dạng 1 quan tài).

– Phòng ngủ phải sáng sủa, thoáng khí, rất kỵ âm u mờ tối. Dưới dường không nên để nhiều đồ sắt, kim loại, cây gỗ mục cũ kỹ, giấy giẻ vụn vật... để được vệ sinh.

– Trong phòng ngủ dù đó là khách sạn, khách sạn dành riêng cho quốc khách... cũng phải tuân theo một qui luật: không được trang trí những vật tròn và nhọn như gương tròn, nanh hổ, phi tiêu. Vì tròn chỉ cho sự “động”, phòng ngủ cần phải tĩnh, nên phải trang trí cái gì đó có dạng vuông.

– Dưới gầm cầu thang tuy trống nhưng không nên kê giường nằm. Vì chắc chắn rằng khi nằm mở mắt nhìn lên cầu thang. Có cảm giác như cái gì đó đè nặng trĩu, gây ra sự nhức đầu hay chóng mặt.

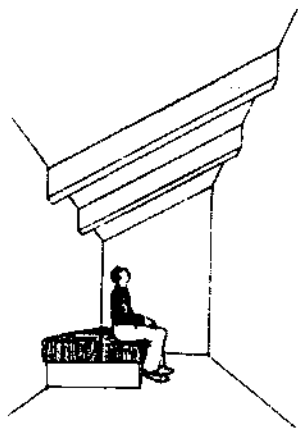

– Phạm nhà có xây lầu, không thể không phân biệt chủ khách. Bàn tiếp khách của chủ quay mặt về Nam, khách phải ngồi đối diện với chủ, vậy cổng phải ở bên trái hoặc bên phải, hoặc hướng chánh Nam. Lý luận ấy cho các tầng lầu ở trên.

– Gian phòng để các đồ dụng cụ đồ vật, nên chọn 1 trong bốn gian thuộc phương vị xấu; trái lại hàng hóa trong tiệm buôn bán phải đặt trong một gian phòng có phương vị tốt.

– Hãy so sánh xem, người có Cung Phi (Trạch cung), Khâm Ly Chấn Tồn (Đông Tứ Trạch) thì có phương nào cát lợi nằm ở 4 cung đó không? Đây là sự tế nhị và kinh nghiệm, câu trả lời là: “Luôn luôn có đủ 4 cung cát lợi”! Những người có mạng thuộc Tây Tứ Trạch cũng vậy, luôn luôn có đủ cung của Tây Tứ mệnh (Cấn Khôn Đoài Cấn). Cửa phòng, cửa nhà của họ phải xoay đúng phương vị theo Trạch cung đã ấn định sẵn.

Một kinh nghiệm có thể coi như mê tín nhưng lại đúng: phía bên ngoài căn nhà, nếu hướng Đông Nam cao hơn, nam hay nữ gặp lương duyên vì hướng Đông Nam là hướng Tốn (thuộc về gió) (ca dao: Gió đưa bông cúc bông cà, gió đưa chị Bảy về nhà anh Ba...; gió đưa gió đẩy cột chòi, anh đen như mọi mà đòi vợ xinh...; gió đưa mười tám lá xoài, có chồng Bình Định cho dài đường đi...); nếu hướng Tây-Nam cao hơn thì phái nữ có lợi thế, vì Tây Nam thuộc Khôn; nếu phía Tây Bắc (Càn) cao nhà có nhiều người giúp việc...

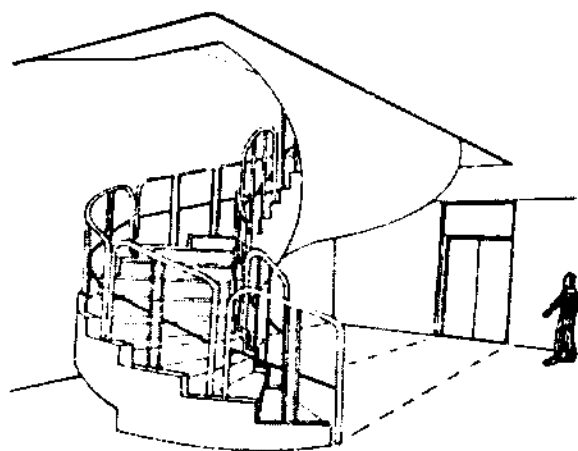

- Cầu thang cuốn không nên làm trước cửa chính, vì tránh khí lành bị xoáy không chịu vận vào nhà.

- Nền nhà rộng không tới 100m<sup>2</sup>, không nên làm cửa vòm (sang không đúng cách).

- Phòng vệ sinh tối kỵ đối diện với nhà bếp hoặc nối liền với nhà bếp (đây là phép vệ sinh để tránh hôi thối hay sự lộ liễu).

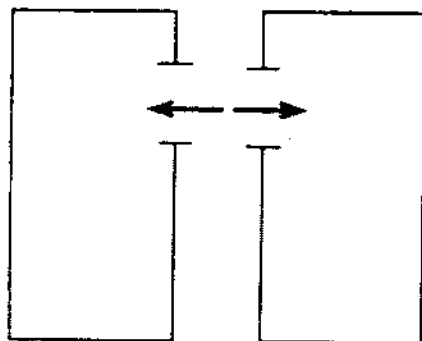

- Cửa phòng ngủ không đối diện với cửa phòng tắm (hình bên) ta còn hiểu thêm cửa hai nhà không đối diện với nhau - đó là phép lịch sự).

- Trong phòng ngủ không nên có phòng toa-lét.

- Phòng ngủ không nên có cửa sổ tròn (tròn chỉ cho động, vuông chỉ cho tĩnh).

- Cửa sổ và cửa chính, không nên xung đối với nhau.

- Cửa lò không được đối xung với nước (vòi nước gọi là Thủy Long Đầu).

- Phòng ngủ không được ép hai bên nhà bếp (nhà bếp: trù phòng; phòng ngủ: ngoại thất).

- Không nên đặt bình phong che chắn lối vào cửa chính (làm vậy là tử chối sinh khí, và làm khách bỡ ngỡ, nhà sẽ thêm tối tăm, quý phái không đứng chỗ)..

- Phòng khách không nên đặt nửa bộ salon (người ngoài sẽ coi thường).

- Phòng khách không nên đặt phía sau phòng ngủ.

- Phòng ngủ không nên lát gạch màu trắng, vì sẽ gây cảm giác lạnh lẽo.

- Trong nhà, không nên quá nhiều phòng mà ít người ở, cũng không nên chật quá mà đông người.

- Nhà hẹp và sâu, không khí sẽ ngột ngạt khó thở.

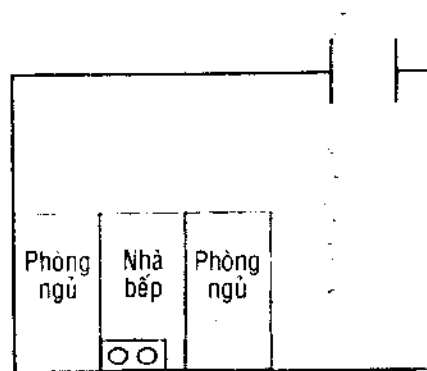
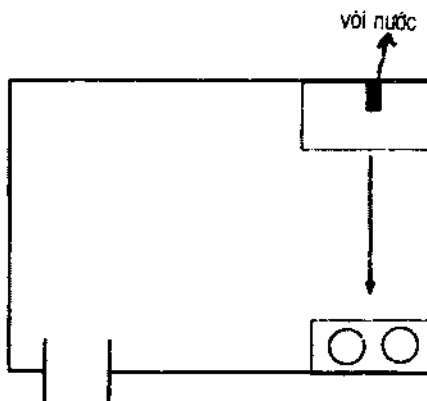
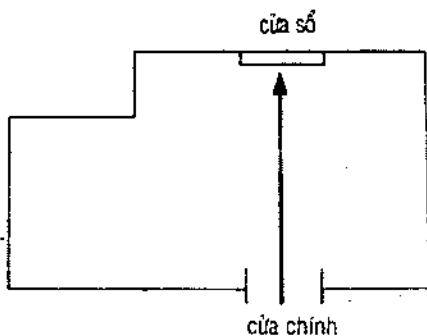

### III. THAM KHẢO VỀ PHÉP TỌA HƯỚNG CỦA NHẬT BẢN

(Ghi theo tài liệu của Nguyễn Hà: "Chọn hướng nhà và bố trí nội thất theo thuật phong thủy" - NXB Xây Dựng - Hà Nội 1996).

Vì phong tục riêng, Tô-tem của Nhật là Thái Dương Thần Nữ, tập tục lâu đời của Nhật là kiêng quay mặt nhà về hướng Đông. Dần dần, dân chúng mỗi ngày một sinh sôi nảy nở, trong các thành phố, hướng nhà phải chiều theo con lộ, nên tập tục ấy chỉ còn sót lại "lấy lưng nhà làm hướng". Vd, khi người ta nói "tọa Tí hướng Ngọ", thì ta phải hiểu ngay rằng đó

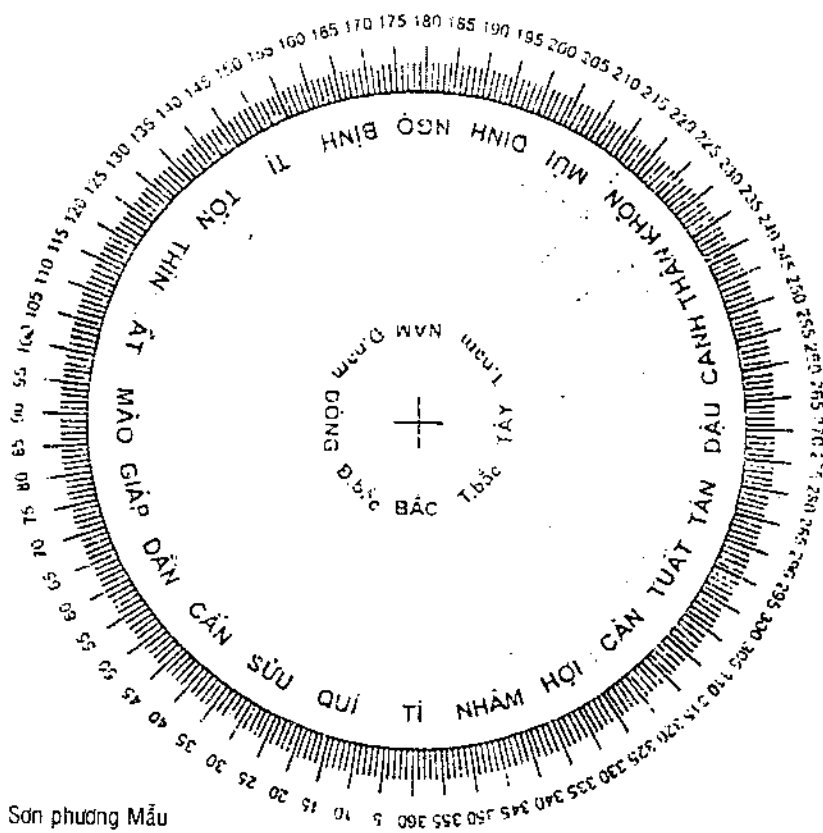



là hướng Tí, tức là hướng  $0^{\circ}$ . Ta biết Vòng Hoàng Đạo (thu hẹp lại là vòng La bàn) gồm 24 Sơn hướng, mỗi Sơn hướng chiếm  $15^{\circ}$ , hướng chính của nó là nằm chính giữa cung  $15^{\circ}$ . Nói cách khác, hướng Tí là hướng  $352^{\circ}30' - 7^{\circ}30'$ ; hướng quý là hướng  $7^{\circ}30'$  đến  $22^{\circ}30'$ , thì gọi là hướng  $15^{\circ}$  cho tiện.

Vậy, khi người Nhật nói “nhà hướng Tí”, tức là hiểu lưng nhà chiếu về hướng Tí, thì mặt nhà (chứ không phải là cửa) chiếu về hướng Ngọ. Từ đó bạn có thể đổi ra hướng nhà theo phong thủy Trung Quốc, xem thử của Nhật và của Trung Quốc có phù hợp không.

Xin có vài lời nói thêm để khỏi ngạc nhiên, thường thì người Nhật hay đặt phòng vệ sinh và phòng tắm ở nhà trước, ít khi họ đặt đằng sau để tránh sự xúc phạm đến “vật tổ” (Totème) mà họ tôn thờ (Thái Dương Thần Nữ – phương Đông). Chúng ta chỉ cần chú ý đến cửa (nhà) và bếp.

Sau đây ta bắt đầu từ “Tọa Nhâm”:

### 1. Tọa Nhâm, hướng $345^{\circ}$

Đối với người Nhật, hướng Nhâm là hướng tôn quý, hướng của giàu sang và quyền uy. Lưng nhà quay về hướng Nhâm là lòng mong ước gia đình được giàu sang, và có người làm chức vụ lớn.

Lưng nhà hướng Nhâm, cửa (nhà) mở hướng Đông Nam (Tốn) là thích hợp nhất. Sinh khí, vượng khí theo cửa ấy tràn vào.

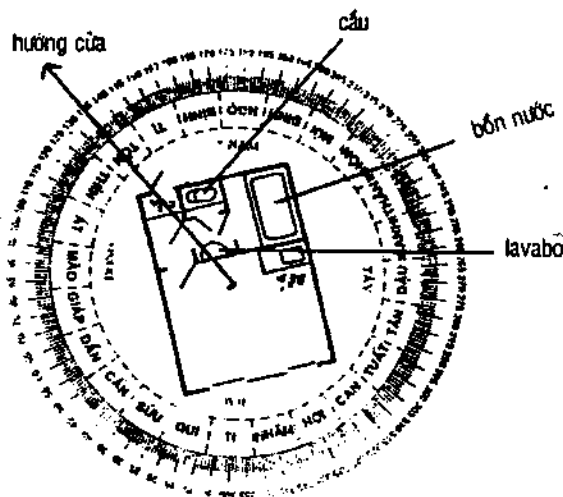

Nhà bếp nên đặt phía Tây, hoặc phía Tây Nam. (Chú ý: sách còn chú thêm: nếu là nhà riêng, mở cửa về hướng Nam, thì nhà bếp nên đặt về hướng Đông (mé bên trái của nhà) là tốt nhất. Lối chua này đúng với phong thủy nước ta và Trung Quốc).

## 2. Tọa Tí - hướng 0°

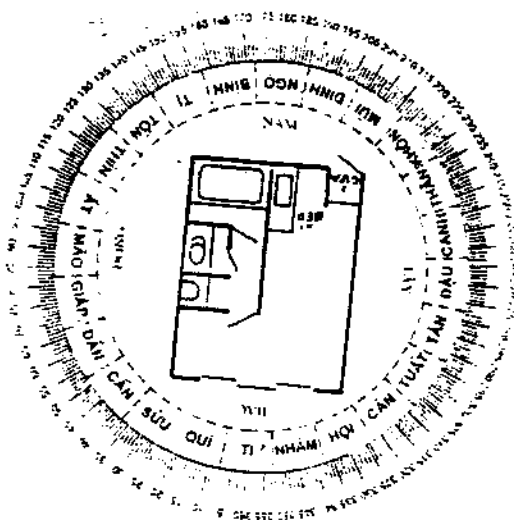

Tí cũng như Nhâm, đó là hướng Tôn quý. Vua chúa thường ngồi phương Tí nhìn về phương Ngọ. Đây là hướng có nhiều cơ hội tốt. Tí đối diện với Ly, nên người Nhật thường gọi là "Cung Ánh Sáng". Lãng tâm của vua chúa như Thần cung Minh Trị và Thiên Hoàng, Chiêu Hòa cũng đều tọa Tí. Hướng Tí tượng trưng

cho sự quyết đoán và dũng cảm.

Lưng nhà hướng Tí, thì cửa nên mở về hướng Mùi Khôn hoặc hướng Ngọ, Đinh thì tốt.

Nhà bếp nên quay về hướng chánh Nam (180°) hoặc hướng Đông (bên trái) là tốt. Suy khí đi ra, vượng khí đi vào, còn gì tốt hơn?

## 3. Tọa Quý - hướng 15°

Hướng Quý là hướng của sự dũng cảm, đó là hướng của các quân nhân, của các vị tướng. Hướng Quý cũng là hướng của các

nhà doanh nghiệp của các thương gia. Các thương gia cũng phải gan dạ như các vị tướng quân mới mong làm giàu được. Tục ngữ Việt Nam có câu: “Có phúc làm quan, có gan làm giàu”.

Lưng nhà hướng Quý, cửa nên mở về hướng Khôn. Đó là sự lựa chọn khôn ngoan.

Nhà bếp nên đặt về hướng Đông.

#### 4. Tọa Sửu - hướng 30°

Sửu trong Thìn Tuất Sửu Mùi là Tứ Mộ Khố, là hướng rất sùng tín cũng là hướng mà tài lộc thường mang đến dồi dào, thích hợp với thương doanh nghiệp.

Nếu nhà tọa Sửu thì cửa nên mở về hướng chánh Nam hoặc Tây Nam (Mùi Khôn).

Nhà bếp nên cần ở hướng Giáp Mão (bên trái). Hướng Tọa, hướng cửa hướng bếp nằm vào những phương cát lợi giúp cho nhà ngày càng phát đạt.

#### 5. Tọa Cấn - hướng 45°

Theo người Nhật, hướng Cấn còn gọi là Quý Môn, ở hướng này thường thường người ta hành nghề tự do, như vậy cũng có nghĩa là trong việc buôn bán, người ta hay gặp nhiều bất lợi,

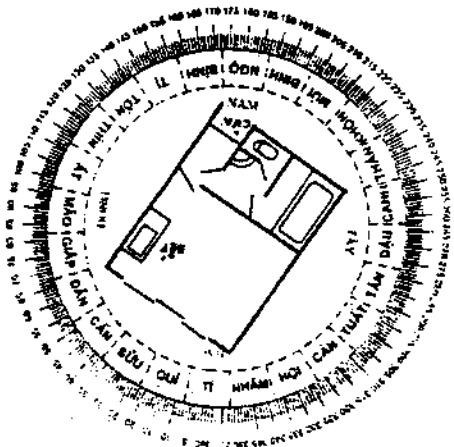
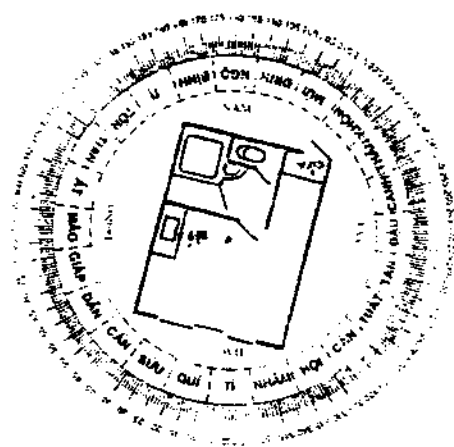

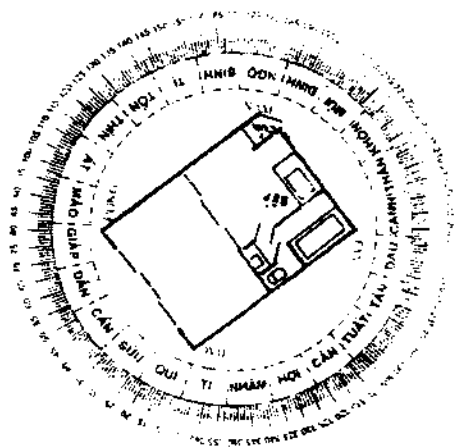

cửa mở về hướng Nam thì bếp nên đặt hướng Tây Nam hoặc Tây Bắc; nếu cửa mở về hướng Tây thì bếp nên đặt về hướng Nam.

### 6. Tọa Dân - hướng 60°

Dân Thân Tị Hợi là tứ Sinh, theo phong thủy Trung Quốc đây là phương cát lợi dù Tọa hay Hướng. Nhưng người Nhật

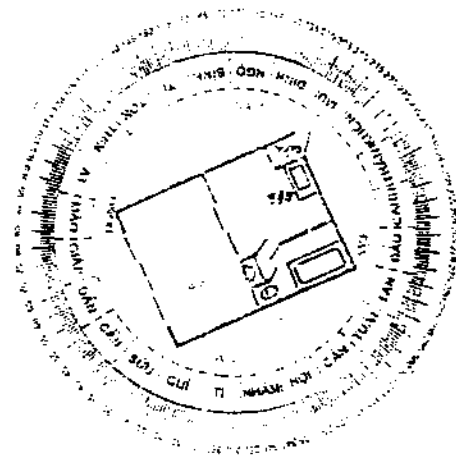

nên mới “buông tay dẫn cầm tay chèo”. Nhà hướng này ai cũng tháo vát, làm lợi và vất vả. Bởi vì Cấn là hướng núi, là ngăn lại, nên người sớm được hàm dưỡng.

Nhà Tọa Cấn nên mở cửa về hướng Nam (Ngũ Đinh) hoặc hướng Tây-Nam (Khôn, Mùi - Khôn).

Hướng nhà này, nếu cửa mở về hướng Tây Nam, thì bếp nên đặt hướng Nam, nếu

cho đây là hướng xấu, họ khuyên bảo với nhau, nên gặp hướng này thì không nên kinh xuất phải mở cửa thấy phong thủy giỏi về địa bài mới chắc ăn (nhưng là sao dám tin tưởng vào khả năng của thầy, nhất là của thầy bây giờ? NNP). Nếu cảnh cuộc ở nơi đây tốt thì ta cũng có thể yên tâm.

Hướng nhà này có thể mở cửa về hướng Nam hoặc hướng Tây.

Nhà này nếu cửa mở về hướng Nam thì nhà bếp nên đặt hướng Tây Bắc, nếu cửa mở về hướng Tây thì nhà bếp nên đặt ở hướng Nam.

### 7. Tọa Giáp - hướng 75°

Người Nhật quan niệm rằng hướng Giáp là hướng bệnh tật. Nếu lảng mộ cất hướng này, người trong nhà sẽ mắc nhiều quái bệnh. Nhưng ngoại cảnh ở đây ung dung, khí tượng thì người ấy nhà này rất thông minh, quan cao chức cả.

Nhà ở hướng này, nên mở về hướng Tây hoặc hướng Tây Nam.

Nhà bếp nên đặt về hướng Bắc hoặc hướng Nam.

### 8. Tọa Mão - hướng 90°

Tí, Ngọ, Mẹo, Dậu là Tứ Chính. Nhà hướng Mẹo có rất nhiều lợi thế trong việc tiến thân, con cái trong nhà đỗ đạt cao, nhà thường xuất hiện những bậc lãnh đạo chỉ huy có tài.

Nhà này nên mở cửa về hướng Tây. Nếu tựa cửa nhìn ra ngoài mà thấy có sông lạch hoặc đại lộ thì nên chuyên qua Tây-Bắc hay Tây-Nam.

Nhà bếp nên mở về

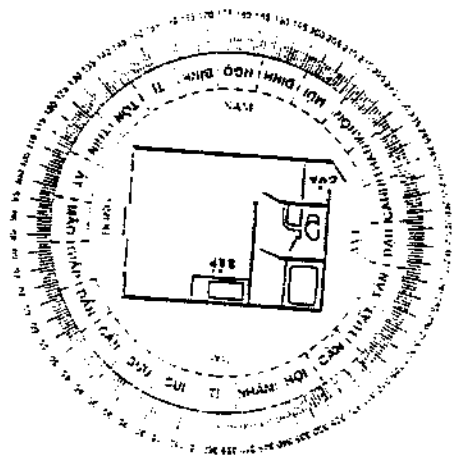
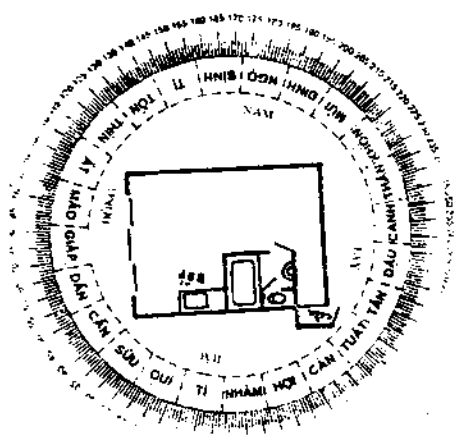

hướng Bắc hay Tây Bắc.

### 9. Tọa Ất - hướng 105°

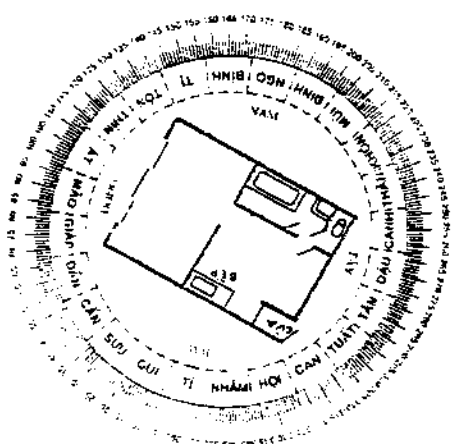

hướng Quý, Sửu hoặc Quý-Sửu.

### 10. Tọa Thìn - hướng 120°

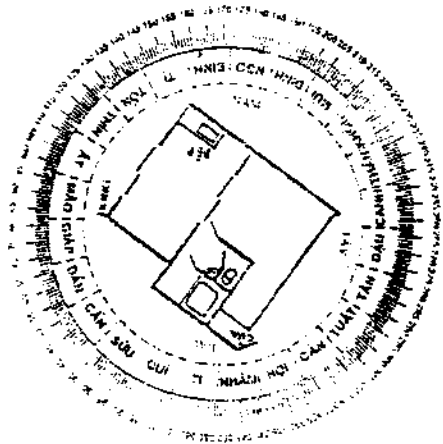

### 11. Tọa Tốn - hướng 135°

Nhà hướng Tốn người rất nhạy cảm, vì hướng Tốn là hướng gió, còn là hướng của văn chương. Người Trung Quốc gọi hướng này là hướng của khoa cử. Nhà hướng Tốn thì cửa nên mở về

Hướng Ất là hướng trường về chuyên ngh  
Người nhà hướng Ất đa p  
thiên về công nghiệp, nghệ. Hướng Ất gọi là “c  
công tạo”. Hướng Ất là h  
“Khôn thứ hai”, nó bên v  
hơn cả hướng Mẹo.

Cửa nhà nên mở về h  
Tây hoặc hướng Tây N  
chắc ăn nhất là mở ở h  
Tây.

Nhà bếp nên đặt v

Hướng Thìn là hướng c  
nỗ lực. Nó là một trong  
hướng Mộ Khố, đường n  
sự giàu có đã sắp sẵn. N  
hướng Thìn; trong nhà sẽ  
người thành đạt về nghề  
được.

Nhà hướng Thìn, c  
nên mở về hướng Bắc h  
hướng Tây.

Bếp nên ở về hướng  
Bính, Tị thì tốt.

hướng Nhâm là tốt.

Nhà bếp nên đặt về hướng Khôn - Thân.

### 12. Tọa Tị - hướng 150°

Hướng Tị là hướng của "sơ hỏa" (khởi đầu cho hướng hỏa nhiệt). Hướng này ngày xưa các bậc thiên tử thường dùng làm hướng bếp. Nên hướng Tị gọi là cung "Thực Lộc". Người của nhà này sẽ giỏi về ẩm thực, sẽ là những nhà nấu ăn nổi tiếng.

Cửa nên mở về hướng Tây Bắc.

Nhà bếp đặt hướng Tây Nam hoặc hướng Đông.

### 13. Tọa Bình - hướng 165°

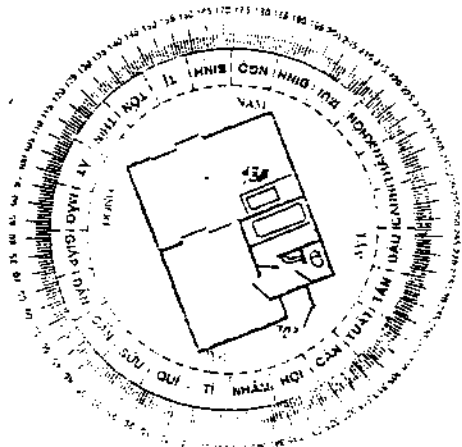
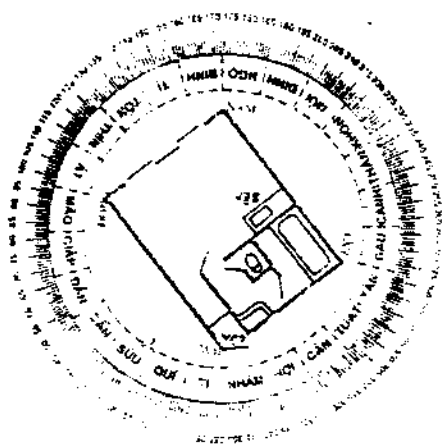
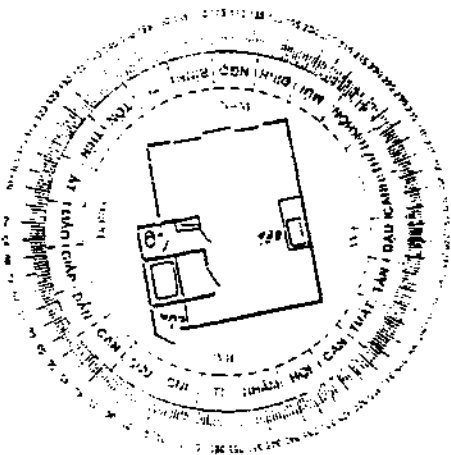

Bính là hướng danh vọng tiếng tăm. Nhà tọa Bình thường sản sinh những người có chức vụ lớn, những viên chức cao cấp của chính phủ như dân biểu, thượng nghị sĩ, bộ trưởng...

Cửa (nhà) nên mở về

hướng Sửu, hoặc Sửu – Cấn.

Bếp nên đặt ở hướng Đông là tốt nhất, nếu là nhà tập thể, bếp nên đặt ở hướng Tây (như hình vẽ).

#### 14. Tọa Ngọ – hướng 180°

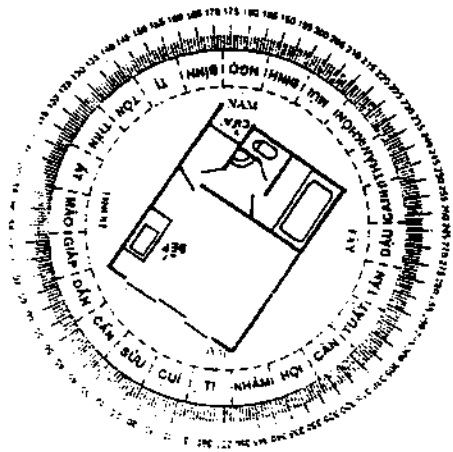

Bếp có thể đặt ở hướng Đông hoặc hướng Nam.

#### 15. Tọa Đinh – hướng 195°

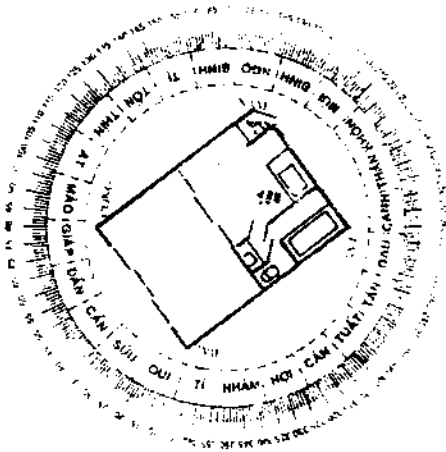

Nhà tọa Ngọ sẽ có nhiều sự biến động. Ngọ là vùng Dương cực đại, Dương cực tất nhiên Âm sinh, nếu rủi thì rủi nhiều, nếu may thì may nhiều. Làm nhà hướng này cũng như một canh bạc. Người ở nhà này rất đa năng, nhiều dạn dày tháo vát. Cũng có nhiều người thành công rất sớm.

Cửa nên mở về hướng Bắc, hoặc Đông Bắc, Tây Bắc.

Đinh nguyên nghĩa là “người đã đủ tuổi trưởng thành”. Người của nhà tọa Đinh rất được lòng mọi người. Nhà được khí lành của “Nam Cực Thọ Tinh”, người nhà rất thọ và ít bệnh hoạn.

– Cửa nên mở về hướng Tây Bắc, Đông Bắc, Tây, Đông đều đạt phúc lợi.

– Bếp nên đặt về hướng Đông.



### 16. Tọa Mùi - hướng 210°

Thìn Tuất Sửu Mùi là Tứ Mộ Khố, nhà tọa hướng này rất dồi dào về vật chất. Cửa cái về bất động sản rất lớn. Ít nổi danh.

Cửa nên mở về hướng Đông Bắc.

Bếp nên đặt ở hướng Đông Nam.

### 17. Tọa Khôn - hướng 225°

Hướng Khôn, người Nhật gọi là hướng "Bao Quĩ Môn", đối với hướng Cấn nhưng không hại gì. Hướng này thường xuất hiện những bậc hào kiệt, tế khốn phò nguy.

Đối với nhà tập thể, cửa nên mở về hướng Cấn, còn nhà tư nên mở về bên trái hoặc bên phải (nếu mở về hướng Đông hoặc hướng Tây thì nhà không còn là tọa Khôn nữa).

Nhà bếp nên đặt về hướng Đông Nam.

### 18. Tọa Thân - hướng 240°

Hướng Thân rất yếu về vượng khí, mặc dù người Nhật coi hướng này là hướng của Ngọc Ti, Quốc Ân, cửa nên mở rộng trên 2m. Điều kiện để chọn hướng này là trước nhà phải có Thủy để yểm trợ cho vượng khí. Thủy cần phải trong sạch và

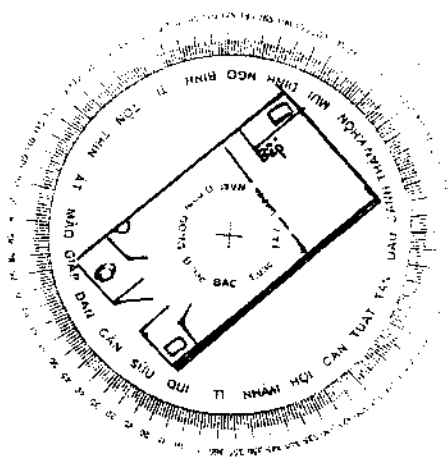
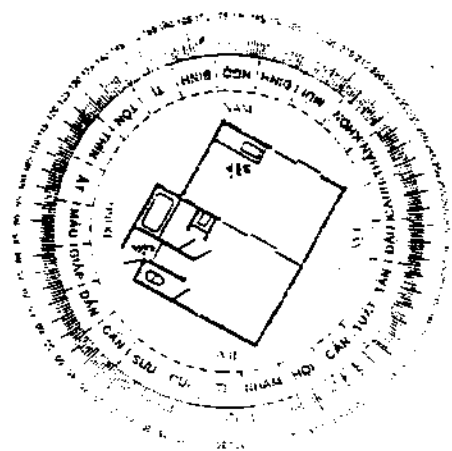

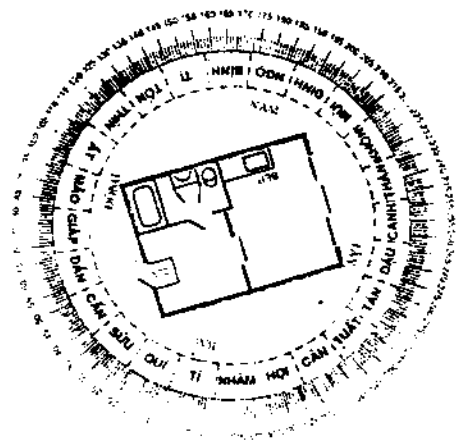

qui nạp cho đúng hướng.  
Cửa nên mở về phía Đông  
Bếp nên đặt ở hướng Nam.

### 19. Tọa Canh - hướng 255°

Canh là thuộc - hướng của Chấn. Vì Chấn nạp Canh. Chấn là hướng "Nhật Xuất Lôi Môn" nên hướng Canh là hướng của trí tuệ. Người Nhật

gọi Canh là "cung Vũ Diệu". Hướng này xuất nhiều vị anh hùng, tướng quân. Góp 2 ý lại, ngày nay, hướng này có thể xuất những vị tham mưu quân đội rất lỗi lạc.

Cửa nên mở về hướng Ất, Thìn-Ất.

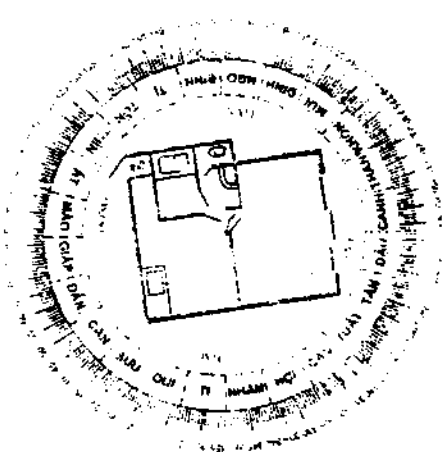

Bếp nên đặt ở hướng Đông Nam.

### 20. Tọa Dậu - hướng 270°

Hướng Dậu là hướng rất thích hợp cho các công sở, cơ quan, bệnh viện. Hướng Dậu thường xuất hiện những quan chức cao quý, cũng là hướng tận dụng triệt để về

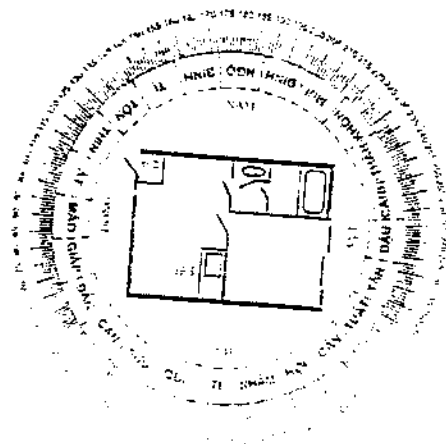

các khả năng chuyên môn. Hướng này có rất nhiều người tài hoa lẫn đào hoa.

Cửa nên mở về hướng Mão, Ất, Thìn.

Bếp nên đặt ở phía Nam là tốt nhất.

### 21. Tọa Tân - hướng 285°

Tân là hướng của học giả, của các nhà nghiên cứu. Người Nhật gọi hướng Tân là "cung Văn Chương". Nhà tọa hướng này sẽ sản sinh những nhà văn chương thiên bẩm, những nhà học thuật lỗi lạc, những nhà giáo dục hữu ích. Nói tóm, hướng này là hướng của khoa bảng.

- Cửa nên mở về hướng Tốn hoặc hướng Giáp,

- Bếp nên đặt ở hướng Nam hay hướng Bắc.

### 22. Tọa Tuất - hướng 300°

Tuất là một trong 4 Mộ Khố Thìn Tuất Sửu Mùi.

Hướng Tuất có nhiều tiềm năng về bất động sản, của chòm. Nhưng các bạn hãy chú ý một điều, cung Thìn luôn luôn có sao Thiên La thường trực, và cung Tuất luôn luôn có sao Địa Võng thường trực. Hai sao này tượng trưng cho "lưới pháp

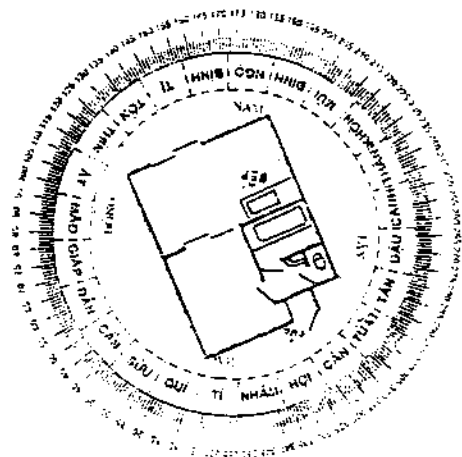
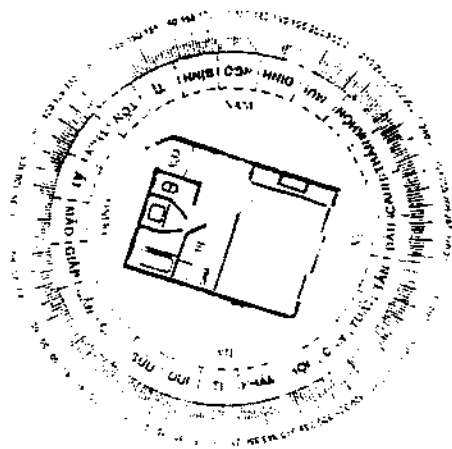

luật". Vậy khi huy động tài chánh, hoặc buôn bán bất động sản, nên tránh những việc mờ ám, hoặc không đúng với luật pháp. Khí vượng của Tuất lên đến cực điểm từ nay đến 2003.

Cửa nên mở hướng Đông Nam.

Bếp nên đặt hướng Bắc.

### 23. Tọa Càn - hướng 315°

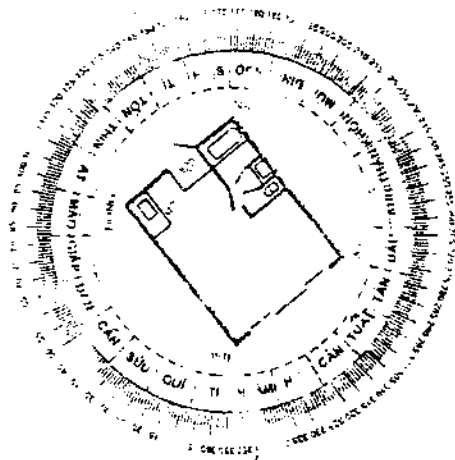

### 24. Tọa Hợi - hướng 330°

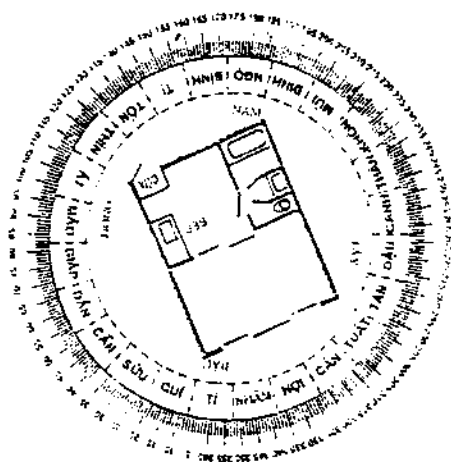

Tọa Càn, nhà sẽ quay mặt về hướng Tốn, nhận rất đầy đủ ánh sáng mặt trời. Người ở nhà này có tâm hồn sáng khoái. Tuy nhiên, khi thực thi một điều gì quan trọng, người nhà này hay có tính độc đoán, cương quyết có lẽ vì ảnh hưởng của Càn.

Cửa nên mở về hướng Đông Nam.

Bếp nên đặt hướng Đông, hoặc Đông Bắc.

Cung Hợi là cung Thiên Thị Viên, là cung của thiên tử.

Hướng Hợi là một hướng tốt nhất trong 24 hướng. Người nhà hướng này phần nhiều có cốt cách quý phái, bề bệ. Nhà hướng này mọi việc đều thành công.

- Cửa nhà nên mở về hướng Thìn.

- Bếp đặt ở hướng Giáp, Mão.

**Chú ý:** Khái luận về 24 hướng trên đây không thông qua tuổi tác, vậy có thể phạm vào phép Bát Trạch. Nếu bạn xây dựng nhà cửa phòng ốc, cũng nên dùng La bàn đối chiếu lại, trước khi dùng 24 hướng nhà của Nhật.

## D. HUYỀN KHÔNG HỌC

Huyền Không học là một học thuyết rút từ Kinh Dịch, có lẽ phôi thai từ Kinh Phòng thời Tây Hán, và đến đời Đường nhà sư Nhất Hành phát huy thêm, từ đó truyền đến Hà Lệnh Thông (Nam Đường), chuyển đến Trần Đoàn (Bắc Tống)... tiếp tục truyền đến thời Thanh mạt nhà họ Thẩm, tiêu biểu là Thẩm Trúc Nhung, hiện nay Huyền Không học đang phát triển rầm rộ ở Trung Quốc.

Huyền Không học dựa trên 180 năm cung phi của nam mạng chia làm 9 cung mà ta cần phải thuộc lòng:

- Nhất Khảm (1)
- Nhị Khôn (2)
- Tam Chấn (3)
- Tứ Tốn (4)
- Ngũ Trung Cung (5)
- Lục Càn (6)
- Thất Đoài (7)
- Bát Cấn (8)
- Cửu Ly (9)

Nếu thuộc 9 cung trên đây rồi, ta phải thuộc tiếp theo:

- Nhất Bạch (1 Bạch)
- Nhị Hắc (2 Hắc)
- Tam Bích (3 Bích)
- Tứ Lục (4 Lục - Lục là màu lục)
- Ngũ Hoàng Thổ (5 Hoàng)
- Lục Bạch (6 Bạch)

- Thất Xích (7 Xích)
- Bát Bạch (8 Bạch)
- Cửu Tử (9 Tử - Tử: Tía)

• Những màu sắc trên đây không rút từ Ngũ Hành, đây là các qui định của nó trong Tiên Thiên và Hậu Thiên.

• Khi nói Nhất Bạch, Tứ Lục... thì ta hiểu ngay đó là cung Khâm, cung Tốn...

• Nhất Bạch, Nhị Hắc... Cửu Tử: thuộc về các khí, nhiều khi người ta còn gọi là các Sao. Dữ nhất là Ngũ Hoàng Thổ, người ta gọi đó là Sát tinh.

### I. TAM NGUYÊN CỬU VẬN

Như trước đây đã nói, Tam Nguyên gồm 180 năm liên tục, nói cách khác là 3 Giáp Tý đi liền với nhau. Giáp Tý đầu là Thượng nguyên, Giáp Tý giữa là Trung Nguyên, Giáp Tý cuối là Hạ Nguyên. Hôm nay ta áp dụng Tam Nguyên Cửu Vận trong thời đại chúng ta, nghĩa là từ năm Giáp Tý 1864 đến năm Quý Hợi 2043. Ta đặt nặng Hạ Nguyên Giáp Tý 1984 đến 2043 hơn.

Mỗi một Nguyên chia làm 3 Vận. 3 Nguyên thành 9 Vận. Mỗi Vận 20 năm. Ta theo dõi:

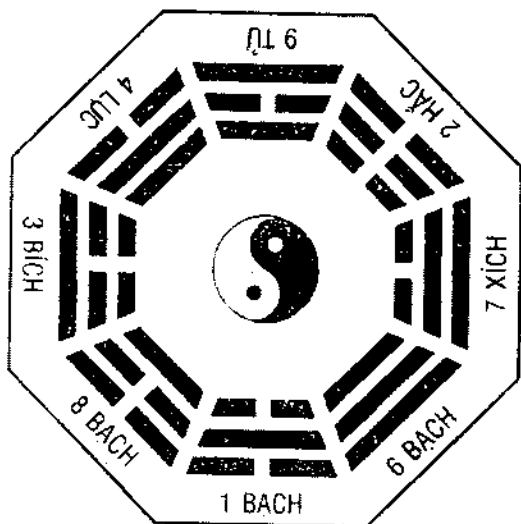

### Thượng Nguyên 1864–1923

- Vận 1: 1864–1883
- Vận 2: 1884–1903
- Vận 3: 1904–1923

### Trung Nguyên 1924–1983

- Vận 4: 1924–1943
- Vận 5: 1944–1963
- Vận 6: 1964–1983

### Hạ Nguyên 1984–2043

- Vận 7: 1984–2003
- Vận 8: 2004–2023
- Vận 9: 2024–2043

Đến phiên vận nào, thì vận đó phải nhập Trung Cung. Ví dụ, xét thời kỳ 1964–1983, đó là Vận 6 Trung Nguyên, tức là Vận 6 nhập Trung Cung, ta gọi: “Lục Bạch nhập Trung Cung”. Việc này lát nữa đây sẽ nói rõ thêm.

Lâu nay phái cổ điển chỉ đơn thuần xét theo Lạc Thư, chỉ “ngũ Trung Cung”, bây giờ thì 1, 2, 3... 8, 9 đều có thể nhập Trung Cung được, theo một mô thức đồng dạng với Lạc Thư.

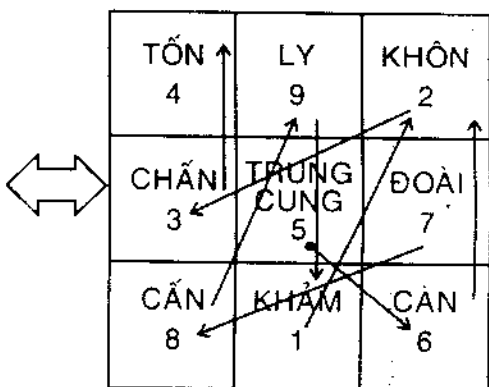
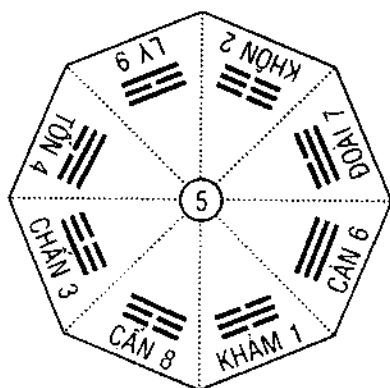

Vận 5 1944–1963 Cửu Cung (Lạc Thư)

1) Nhất Bạch nhập Trung Cung (Vận 1 1864–1883)

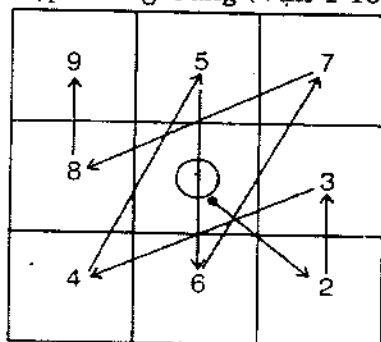

2) Nhị Hắc nhập Trung Cung (Vận 2 1884–1903)

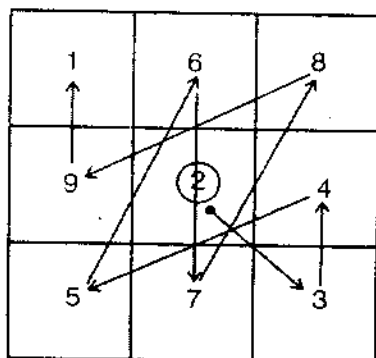

3) Tam Bích nhập Trung Cung (Vận 3 1904–1923)

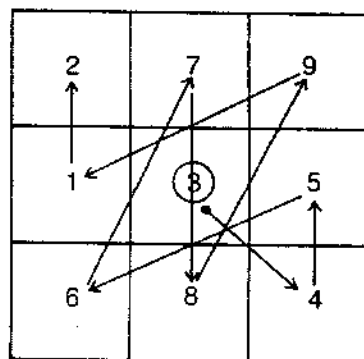



4) Tứ Lục nhập Trung Cung (Vận 4 1924–1943)

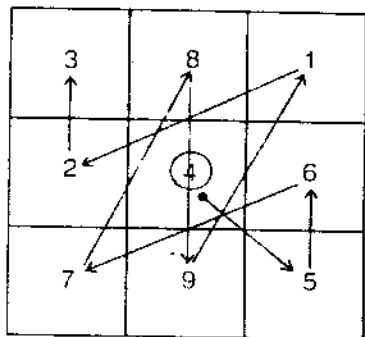

5) Lục Bạch nhập Trung Cung (Vận 6 1964–1983)

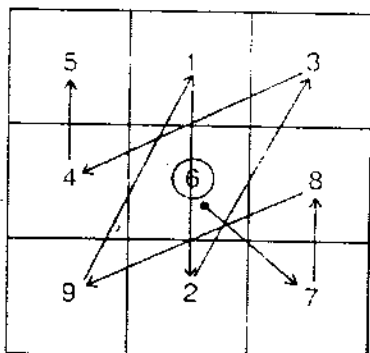

6) Thất Xích nhập Trung Cung (Vận 7 1984–2003)

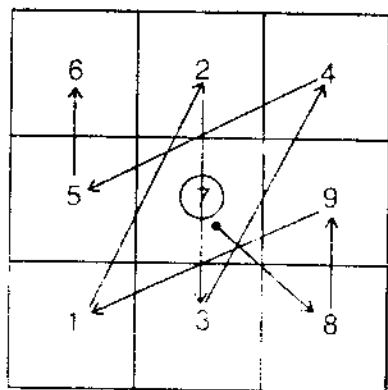

7) Bát Bạch nhập Trung Cung (Vận 8 (2001-2023))

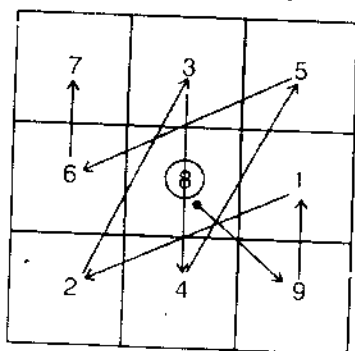

8) Cửu Tử nhập Trung Cung (Vận 9 2024-2044)

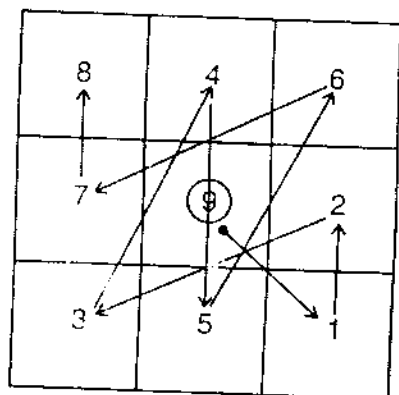

Ta chú ý đến cách vẽ (còn gọi là đường biểu diễn):

- Từng vạch (nét) theo thứ tự của các số.

- Một cách tổng quát:

Nét thứ nhất: Từ Trung Cung ra cung Càn

Nét thứ nhì: Từ cung Càn lên cung Đoài

Nét thứ ba: Từ cung Đoài sang cung Cấn

Nét thứ tư: Từ cung Cấn lên cung Ly

Nét thứ năm: Từ cung Ly xuống cung Khảm

Nét thứ sáu: Từ cung Khảm lên cung Khôn

Nét thứ bảy: Từ cung Khôn qua cung Chấn

Nét thứ tám: Từ cung Chấn lên cung Tốn

Trên đây là xét từng Vận trong 9 Vận. Trong 9 Vận của thiên nhiên đó luôn luôn đi theo chiều thuận là chiều ta vừa vẽ. Nhưng khi xét Vận đó trong 20 năm của một nhà, ta cần phải biết gia chủ là nam hay nữ. Nếu là nam, Vận của nam chính là Vận của thiên nhiên. Nếu là nữ ta phải vẽ ngược lại:

■ Vận của nữ:

Nét thứ nhất:

Từ Trung Cung ra cung Tốn

Nét thứ nhì:

Từ cung Tốn xuống cung Chấn

Nét thứ ba:

Từ cung Chấn sang cung Khôn

Nét thứ tư:

Từ cung Khôn xuống cung Khảm

Nét thứ năm:

Từ cung Khảm lên cung Ly

Nét thứ sáu:

Từ cung Ly xuống cung Cấn

Nét thứ bảy:

Từ cung Cấn qua cung Đoài

Nét thứ tám:

Từ cung Đoài xuống cung Càn.

Muốn xét việc lành dữ của 9 cung điều trước tiên nhất phải biết thật rành về cách vẽ để an theo các số. 9 số trên đây là 9 Sao Thần, Sao dữ nhất là Ngũ Hoàng Thổ. Ngũ Hoàng Thổ đóng chỗ nào là chỗ đó có vấn đề!

Sau đây là cách vẽ ngược để xét về sự lành dữ trong vận hạn của nữ.

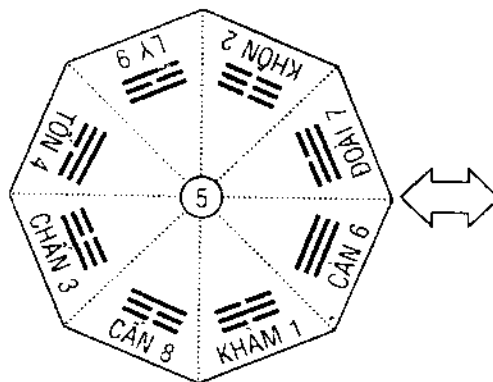

TÔN 4	LY 9	KHÔN 2
CHẤN 3	TRUNG CUNG 5	ĐOÀI 7
CẤN 8	KHÂM 1	CẤN 6

### 1) Nhất Bạch nhập Trung Cung

Vận 1

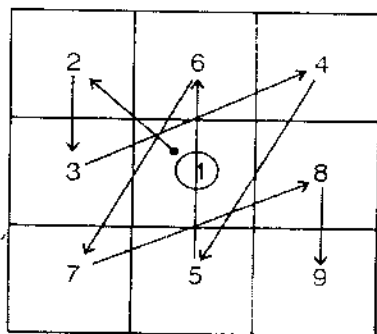

### 2) Nhị Hắc nhập Trung Cung

Vận 2

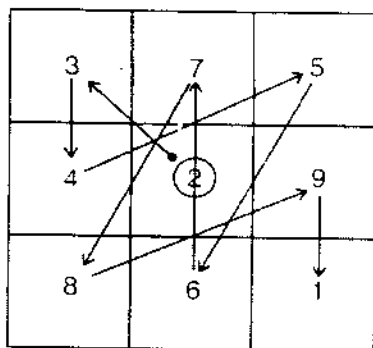

### 3) Tam Bích nhập Trung Cung

Vận 3

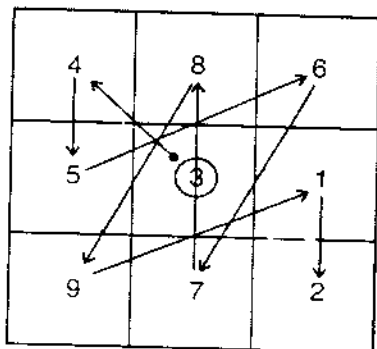

### 4) Tứ Lục nhập Trung Cung

Vận 4

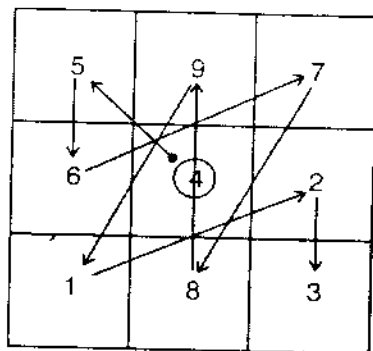

### 5) Ngũ Hoàng nhập Trung Cung

Vận 5

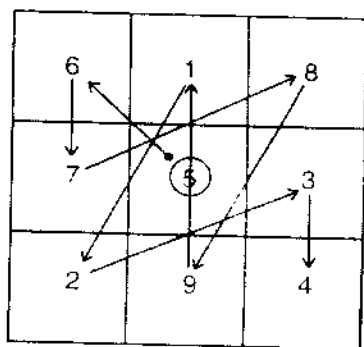

### 6) Lục Bạch nhập Trung Cung

Vận 6

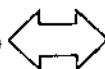
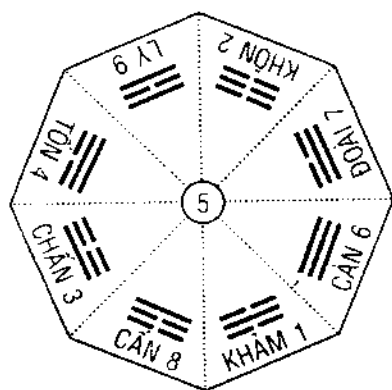
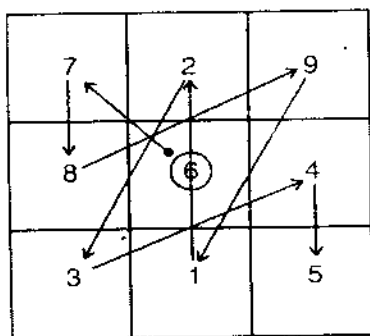

TỐN 4	LY 9	KHÔN 2
CHẤN 3	TRUNG CUNG 5	ĐOÀI 7
CẤN 8	KHÂM 1	CẤN 6

### 7) Thất xích nhập Trung Cung

Vận 7

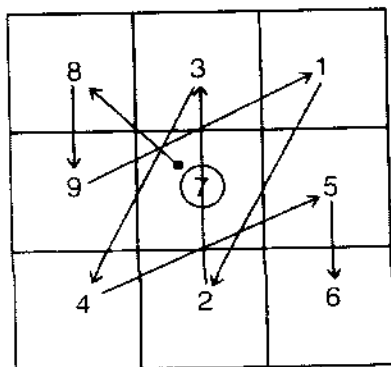

### 8) Bát Bạch nhập Trung Cung

Vận 8

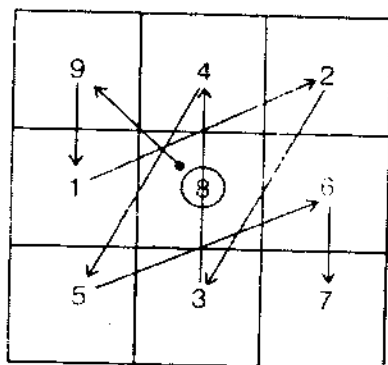

### 9) Cửu Tử nhập Trung Cung

Vận 9

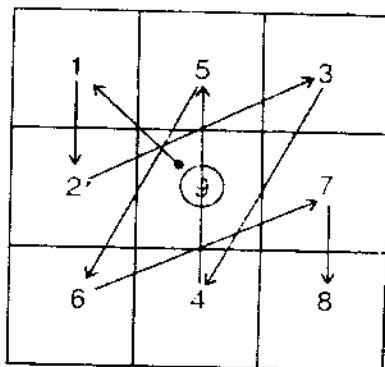

**Chú ý:** Sách vở tuy nói đến “phi tinh” bay ngược như cách vẽ cho nữ ở trên đây, nhưng trên lý thuyết người ta chỉ bàn đến 9 cung của thiên nhiên hoặc của nam. Trừ trường hợp xét cho một nữ nhân thật sự, người ta mới bận tâm mà tính toán Ngũ Hoàng Thổ đóng ở cung nào.

Ví dụ: Xét hoàn cảnh một quốc gia ở vận 6, tức là xét khoảng thời gian từ 1964 đến 1983, trong 20 năm đó ta xét theo “đường bay thuận” của thiên nhiên, tức là 20 năm của vận nam. Ta thấy Ngũ Hoàng Thổ đóng ở cung Tốn. Cung Tốn thuộc hướng Đông

Nam. Hướng đó có nhiều tai bay họa gió v.v....

## II. CỬU TINH CỬU CUNG CỬU KHÍ

### 1. Quy ước về sao

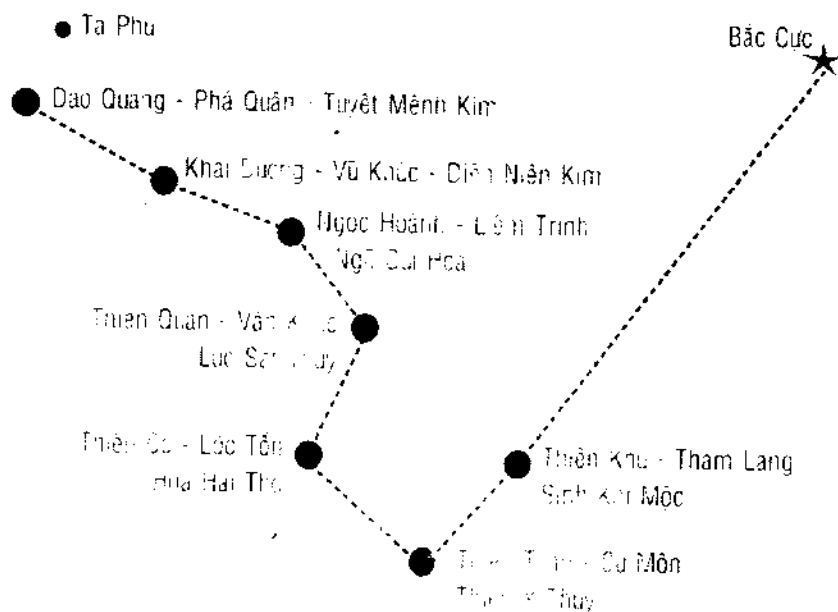

Theo hình vẽ trên ta có:

– Nhất Bạch đại biểu cho cung Khảm (Thủy) có sao Tham Lang, thường gọi nó là Nhất Bạch Thủy Tinh. Ứng với Bát Trạch thuộc sao Sinh Khí.

– Nhị Hắc đại biểu cho cung Khôn hướng Tây Nam (Thổ), có sao Cự Môn, thường gọi nó là Nhị Hắc Thủy Tinh. Ứng với Bát Trạch thuộc sao Sinh Khí.

– Tam Bích đại biểu cho cung Chấn (Mộc) hướng Chánh Đông, có sao Lộc Tồn, thường gọi nó là Tam Bích Mộc Tinh. Ứng với Bát Trạch thuộc sao Hóa Hại.

– Tứ Lục đại biểu cho cung Tốn (Mộc), hướng Đông-Nam,



có sao Văn Khúc, thường gọi nó là Tứ Lục Mộc Tinh - Ứng với Bát Trạch thuộc sao Lục Sát.

- Ngũ Hoàng thuộc Thiên Tâm (Trung Cung), có sao Liêm Trinh, thường gọi nó là Ngũ Hoàng Thổ Tinh. Ứng với Bát Trạch thuộc sao Ngũ Quỷ.

- Lục Bạch đại biểu cho cung Càn (Kim) hướng Tây Bắc, có sao Vũ Khúc, thường gọi nó là Lục Bạch Kim Tinh. Ứng với Bát Trạch thuộc sao Diên Niên.

- Thất Xích đại biểu cho cung Đoài (Kim), hướng chánh Tây. có sao Phá Quân thường gọi nó là Thất Xích Kim Tinh. Ứng với Bát Trạch thuộc sao Tuyết Mệnh.

- Bát Bạch đại biểu cho cung Cấn (Thổ), hướng Đông Bắc, có sao Tả Phụ, thường gọi nó là Bát Bạch Thổ Tinh. Cùng với Hữu Bật, ứng với Bát Trạch thuộc sao Phục Vị.

- Cửu Tử đại biểu cho cung Ly (Hỏa) hướng Chánh Nam, có sao Hữu Bật, thường gọi nó là Cửu Tử Hỏa Tinh. Cùng với sao Tả Phụ, ứng với Bát Trạch thuộc sao Phục Vị.

9 sao trên đây chẳng qua là qui ước của Phái Huyền Không. Và họ có vẽ hình chòm sao Đại Hùng Tinh, chẳng qua là họ cố vin vào một chút thực tế để làm yên lòng người tin, sự thật những sao thần này chỉ là sự tưởng tượng chứ không liên can gì với chòm Đại Hùng Tinh (Grande Ourse, còn gọi là Chariot) hùng tráng của chúng ta.

Một bảng chứng là, phái phong thủy cổ điển và trong các La bàn phong thủy đều có ghi:

- Cấn Bình có Tham Lang (Mộc)
- Tốn Tân có Cự Môn (Thổ)
- Càn Giáp có Lộc Tồn (Thổ)
- Khôn, Ất có Tả Phụ, Hữu Bật (Mộc)
- Khâm, Thìn, Thân, Quý có Phá Quân (Kim)
- Đoài, Đinh, Tị, Bính, Ngọ có Vũ Khúc (Kim)
- Nhâm, Dần, Tuất có Văn Khúc (Thủy)

- Chấn, Canh, Hợi, Mùi có Liêm Trinh (Hỏa)

Sơ với Cửu Tinh của phái Huyền Không của họ Thẩm khác nhau hoàn toàn. Ngoài ra, trên mặt lý thuyết phái này chấp và dù mọi thứ kể đến hàng ngàn trang sách, nhưng khi đoán chỉ có vài chữ "Thịnh, suy, lành, dữ" là hết ý, không còn biết nói gì thêm!

## 2. Tính chất các lớp sao

TỐN	LY	KHÔN
CHẤN	THIÊN TÂM	ĐOÀI
CẤN	KHÂM	CÀN

Xét lành dữ của Vận, Niên, Nguyệt, Nhật... lúc nào ta cũng xét Thiên Tâm (Trung Cung) trước.

- Thiên Tâm tự nó đối với chính nó là Vượng. Gọi nó là sao Đương Lệnh. Cho dù là Ngũ Hoàng Thổ vẫn tốt như thường. Đó là Đại Cát.

- Từ Thiên Tâm ra Càn. Tại cung Càn bất kỳ chứa sao gì vẫn gọi đó là Sinh. Sinh là Ngũ Hoàng Thổ vẫn gọi là Sinh.

tướng. Cho dù Càn có chứa Ngũ Hoàng Thổ vẫn gọi là Sinh. Sinh là thứ cát.

- Từ Càn lên Đoài, cũng gọi là Sinh, tiểu cát, vì chỉ cách Thiên Tâm một cung (là Càn). Thiên Tâm, Càn, Đoài luôn luôn là 3 cung tốt.

- Đoài xuống Cấn, Cấn là Tử (chết) dù cấn có chứa sao gì chẳng hạn như Tam Bích vẫn gọi là Tử.

- Cấn lên Ly, Ly cũng gọi là Tử, dù Ly có chứa sao gì.

- Ly xuống Khâm, Khâm gọi là Sát dù Khâm có chứa sao gì.

- Khôn sang Chấn, Chấn gọi là Sát.

- Chấn lên Tốn: Thoái. Thoái vô hại. Vì Tốn sáp nhập vào Thiên Tâm.

Như vậy ta chú ý: Thiên Tâm tự nó là vượng. Hai cung gần

Thiên Tâm là Càn, Đoài gọi là Sinh (hay gọi là Tướng). Hai cung khá xa là Cấn, Ly gọi là Tử. Ba cung rất xa là Khâm, Khôn, Chấn gọi là Sát.

Một cung sáp vào Thiên Tâm đó là Tốn, gọi là Thoái.

Nếu xét cho nữ: Thiên Tâm là vượng;

- Tốn, Chấn là Sinh.

- Khôn, Khâm là Tử.

- Ly cấn Đoài là Sát.

- Càn là Thoái.

Lối nhận xét lạnh dữ thế này rất đơn điệu. Bất kỳ sao nào nhập cung nào cũng chỉ có một chừng.

### **3. Một tính chất cho Ngũ Hoàng Thổ**

Ngũ Hoàng Thổ là sao tối độc, nên dù Ngũ Hoàng ở phương Sinh, Vượng (Trung Cung, Càn, Đoài) thì chất lạnh của nó giảm đi rất nhiều, nhường chỗ cho tính hung hãn xâm chiếm. Còn ở các cung khác sức tàn phá của nó rất khốc liệt.

Ta không cần vẽ đường bay của Phi Tinh nhưng vẫn biết Ngũ Hoàng Thổ đóng ở cung nào, đó là nhờ phép Hợp Thập. Trong Lạc Thư, ta đã thấy tính hợp thập rồi, nay áp dụng:

Đối với vận thiên nhiên, cũng là vận nam, ta lợi dụng tính hợp thập như sau:

Ngũ Hoàng gốc gác của nó là Trung Cung, nhưng có một sao nào đó bay vào chiếm chỗ nó, thành Ngũ Hoàng mất địa sở. Lý ra Ngũ Hoàng phải chiếm lại vị trí của sao kia, nhưng trong lúc đó các sao chen lấn nhau, nên tới phiên của Ngũ Hoàng chiếm được vị trí "hợp thập" của sao kia mà thôi. Ví dụ:

- Khi Lục Bạch nhập Trung Cung, thì số hợp thập của 6 là 4, tức là Tứ-Tốn, vậy Ngũ Hoàng Thổ chen vào cung Tốn.

- Khi Bát Bạch nhập Trung Cung, số hợp thập của 8 là 2, tức là Nhị Khôn, vậy Ngũ Hoàng Thổ chiếm cung Khôn.

- Khi Tam Bích nhập Trung Cung, số hợp thập của 3 là 7, tức là Thất Đoài, vậy Ngũ Hoàng Thổ nhập cung Đoài....

Ngũ Hoàng Thổ ở cung nào thì quậy phá cung đó.

Ngũ Hoàng Thổ của nữ thì sao? Vì đường bay của nữ đi ngược với nam, nên Ngũ Hoàng Thổ của nữ nằm vào cung đối xứng với nam.

Ví dụ:

- Ngũ Hoàng Thổ của nam tại Đoài, thì Ngũ Hoàng Thổ của nữ tại Chấn;

- Ngũ Hoàng Thổ của nam tại Khôn, thì Ngũ Hoàng Thổ của nữ tại Cấn...

Trực tiếp hơn, khi một sao A nhập Trung Cung, thì Ngũ Hoàng Thổ lót vào cung của A. Ví dụ:

- 8 Bạch nhập Trung Cung, thì Ngũ Hoàng Thổ nhập vào cung Bát Cấn.

- 2 Hắc nhập Trung Cung, thì Ngũ Hoàng Thổ nhập vào cung Nhị Khôn.

- Cửu Tử nhập Trung Cung, thì Ngũ Hoàng Thổ nhập vào cung Cửu Ly.

• Tất cả những điều này nên xem lại ở các đường bay của nam và nữ sẽ rõ.

**4. Niên vận:** Niên vận thiên nhiên (Trời đất, quốc gia, địa cầu...) hoặc niên vận của nam tức là cung Phi của nam.

Niên vận của nữ là cung Phi của nữ.

Nếu Ngũ Trung của nam thì bay qua Khôn 2 (Khôn hoàn toàn âm).

Nếu Ngũ Trung của nữ thì bay qua cung Cấn 8 (Cấn dương)

Tất cả các điều này đã nói ở mấy chương trước.

Nhắc lại cách tính "Niên vận của nữ" (Cung Phi nữ):

• Lấy năm Dương lịch cộng với 4 rồi làm phép bỏ 9, còn bao nhiêu đó là cung Phi của nữ. Ví dụ:

- Xem 2001 thuộc niên vận gì của nữ?

$$2001 + 4 = 7$$

Vậy cung Phi của nữ là 7, còn cung Phi của nam sẽ là 8 vì:

$$8 + 7 = 15 = 6$$

(Tổng cộng 2 cung Phi của nữ và nam luôn luôn là “Lục Hợp”).

- 1999 thuộc niên vận gì?

$$1999 + 4 = 5 \text{ (của nữ)}$$

của nam sẽ là  $6 - 5 = 1$  thuộc nhất Bạch.

• Khi xét về niên vận của nam, nữ, đầu là 5 Trung Cung, ta vẫn dùng đường bay của Ngũ Hoàng (đã có vẽ sẵn) chứ không đổi Cấn Khôn gì cả. Chỉ đổi Cấn Khôn khi nào dùng phép Bát Trạch.

Khi tính ra được niên vận của năm đó rồi thì cho nó nhập Trung Cung, để xem Ngũ Hoàng nằm ở cung nào, từ đó mà đoán cát hung của cung đó. Chỉ có điều đáng phiền hà, nếu bạn là nam, năm 2002 thì niên vận của bạn là 7 Xích (Đoài), do đó Ngũ Hoàng nằm tại 3 Chấn, phương Đông. Phương Đông có sát tinh, cần phải cẩn thận khi đi về hướng đó. 3 ti người đàn ông trên thế giới cũng như vậy!

**5. Nguyệt vận:** Qui ước sau đây không biết ai đã đặt ra, độ chính xác thế nào tôi cũng không rõ, xin ghi ra đây để tiện việc tham khảo.

- Các năm Tí, Ngọ, Mẹo, Dậu lấy cung Cấn làm tháng giêng đếm theo chiều nghịch đến tháng muốn xem thì dừng lại.

Ví dụ: Muốn xem tháng Tư năm Ngọ; lấy cung Cấn 8 làm tháng giêng, cung Đoài 7 là tháng hai, cung Cấn 6 làm tháng 3, Trung Cung 5 làm tháng tư. Vậy tháng tư thuộc Ngũ Hoàng Thổ tại Trung Cung

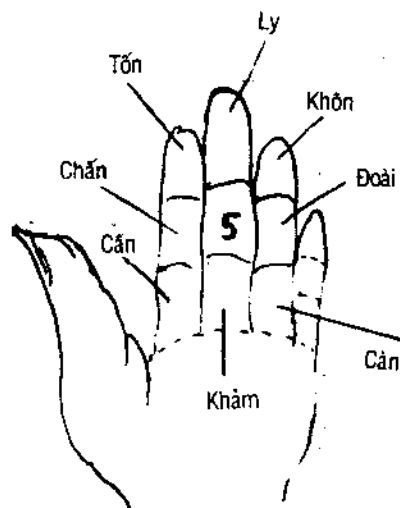

5. do đó ta biết tháng 4 rất hung hiểm.

- Các năm Thìn Tuất Sửu Mùi khởi tháng giêng tại Trung Cung 5, tháng 2 ở Tứ Tốn, tháng ba ở Tam Chấn... tháng sáu ở Cửu Ly... dừng lại tháng muốn xem, coi nó thuộc cung gì (sao gì) cho nó nhập Trung Cung để tìm 5 Hoàng Thổ của tháng đó.

- Các năm Dần Thân Tị Hợi, khởi tháng giêng tại cung Khôn - 2, chuyển nghịch đến tháng muốn xem. Ví dụ, ta muốn xem tháng năm của năm Thân.

- Khởi tháng giêng tại Khôn - 2, tháng hai tại Khâm - 1, tháng ba tại Ly - 9, tháng tư tại Cấn - 8, tháng năm tại Đoài 7.

Vậy Nguyệt vận của bạn tại 7 Xích. Dem 7 Xích nhập trung cung, thì Ngũ Hoàng Thổ của tháng năm nằm tại cung Chấn: không tốt!

Họ còn tính ra Nhật Vận, Thời Vận. Có nhiều phương pháp tính, không có tính đôn<sup>g</sup> nhất, xét ra không nên chi ly.

### **6. Tọa hướng trong Huyền Không phái**

Trong 24 Sơn ta đã có 4 quái đó là Càn Khôn Cấn Tốn gọi là Tứ Duy, nếu ta dùng thêm Khâm Ly Chấn Đoài thay thế cho 4 Sơn Tí Ngọ Mẹo Dậu thì ta sẽ có:

#### **1 KHÂM**

Nhâm: Địa Long

Tí: Thiên Long

Quý: Nhân Long

#### **8 CẤN**

Sửu: Địa Long

Cấn: Thiên Long

Dần: Nhân Long

#### **3 CHẤN**

Giáp: Địa Long

Mão: Thiên Long

Ất: Nhân Long

4 TÔN

Thìn: Địa Long  
Tôn: Thiên Long  
Tị: Nhân Long

9 LY

Bính: Địa Long  
Ngọ: Thiên Long  
Đinh: Nhân Long

2 KHÔN

Mùi: Địa Long  
Khôn: Thiên Long  
Thân: Nhân Long

7 ĐOÀI

Canh: Địa Long  
Dậu: Thiên Long  
Tân: Nhân Long

6 CÀN

Tuất: Địa Long  
Càn: Thiên Long  
Hợi: Nhân Long

Thiên, Địa, Nhân đó là hình ảnh của Tam Tài. Sách vở còn thêm chữ “Nguyên”. Địa Nguyên Long, Thiên Nguyên Long, Nhân Nguyên Long chỉ để làm rối người đọc. Nguyên và Long đều không có nghĩa.

Qui ước về Âm Dương của phái Huyền Không như sau:

– Địa Long: Giáp Canh Nhâm Bính = Dương

Thìn Tuất Sửu Mùi: Âm

– Thiên Long: Càn Khôn Cấn Tôn = Dương

Tí Ngọ Mẹo Dậu = Âm

– Nhân Long: Dần Thân Tị Hợi = Dương

Ất Đinh Tân Quý = Âm

Bạn hãy xem lại Âm Dương 24 Sơn trong phong thủy, cách phân Âm Dương của phái Huyền Không hoàn toàn khác. Những sách phong thủy từ triều đại Thanh về trước, chưa ai phân theo kiểu này.

Một điều bạn đọc cần chú ý, 24 Sơn trên đây chỉ nhằm trong việc Tọa Hướng có ghi kèm theo Vận bản, để phục vụ việc kiến giải thêm lành dữ. Vấn đề này rất rắc rối. Khi sử dụng Tọa Hướng phải chú ý đến Âm Dương, Âm Nghịch, Dương Thuận.

Tim Vận bản của gia trạch tọa Tí hướng Ngọ, Vận 7 (1984–2003)

Ta có: ↑

5	2	4
5	7	9
1	3	8

6 <sub>1</sub>	2 <sub>3</sub>	4 <sub>4</sub>
5 <sub>9</sub>	7 <sub>2</sub>	9 <sub>4</sub>
1 <sub>5</sub>	3 <sub>7</sub>	8 <sub>3</sub>

Trong hình bạn thấy, phương Tí Ngọ tức là phương (3, 2) – 3 là Tọa, 2 là Hướng – Số 3 thuộc về Chấn 3, Âm Thiên Long. Số 2 thuộc về Khôn 2 Dương Nguyên Long. Ta gạch Tọa Hướng ở Trung Cung 7, Tọa bên trái, Hướng bên phải số 7 (chữ số hơi nhỏ hơn) rồi chuyển nghịch, chuyển thuận tùy theo Âm Dương theo qui tắc Lạc Thư (xem hình bên phải).

● Phái Huyền Không đoán:

Thất Xích là vị sao hung hiểm, gia trạch hoạnh phát nhưng cũng hoạnh phá. Có 3 Bích và 2 Hắc đi kèm, cái may của 3 Bích không bù lại được cái hại của 2 Hắc. Ngoài ra Ngũ Hoàng



dồn dập ở phương Đông. Nguy!

Đó là phép đoán của Huyền Không do Thám Thị Huyền Không Học công bố.

Lời giảng của phái Huyền Không học có vẻ rất khoa học, nhưng thật ra họ là những người còn mê tín hơn ai. Bạn muốn rõ thêm, xin đọc bộ “Tìm hiểu cổ Dịch Huyền Không học” (tác giả Hồ Kinh Quốc, TQ), bản dịch của Nguyễn Văn Mậu và Nguyễn An. Hai vị này dịch rất cẩn thận và đứng đắn.

# PHỤ LỤC

## PHỤ LỤC I

### 11 NĂM ÂM – DƯƠNG LỊCH ĐỐI CHIẾU

Tất nhiên việc sử dụng ngày tháng trong phong thủy đều phải dùng Âm Lịch. Để tiện việc tính toán xin viết ra đây 11 năm Âm – Dương Lịch đối chiếu. Tài liệu này ngoài công sức của tác giả, còn có tham khảo các bộ lịch ở trong nước và ngoài nước.

#### A. BIỂU TRA CAN CHI

Can \ Chi	Tí	Sửu	Dần	Mẹo	Thìn	Tỵ	Ngọ	Mùi	Thân	Dậu	Tuất	Hợi
Giáp	1		51		41		31		21		11	
Ất		2		52		42		32		22		12
Bính	13		3		53		43		33		23	
Đinh		14		4		54		44		34		24
Mậu	25		15		5		55		45		35	
Kỷ		26		16		6		56		46		36
Canh	37		27		17		7		57		47	
Tân		38		28		18		8		58		48
Nhâm	49		39		29		19		9		59	
Quý		50		40		30		20		10		60

Cách tra: Trong bảng Lịch cột can chi có ghi số, muốn biết can chi gì, ta tra bản này. Ví dụ trong cột có ghi 45, tra vào bảng ta thấy chữ Mậu Thân...

#### B. CÁC SAO TRỰC VÀ THỨ TRONG TUẦN

Chủ Nhật	Thứ Hai	Thứ Ba	Thứ Tư	Thứ Năm	Thứ Sáu	Thứ Bảy
Phông	Tâm	Vĩ	Cơ	Đẩu	Ngưu	Nữ
Hư	Nguy	Thất	Bích	Khue	Lâu	Vị
Mão	Tất	Chủy	Sâm	Tinh	Quý	Liểu
Tinh	Trương	Dực	Chấn	Giác	Cang	Đê

## NĂM NHÂM NGỌ 2002

HÀNH MỘC

CUNG LY

PHI CUNG ĐOÀI (CỬU TINH: THẤT XÍCH)

### Các sao trên Hoàng Đạo:

Giác Mộc Giao, Cang Kim Long, Đê Thổ Lạc, Phòng Nhật Thố, Tâm Nguyệt Hồ, Vi Hỏa Hồ, Cơ Thủy Báo, Đẩu Mộc Giải, Ngưu Kim Ngưu, Nữ Thổ Bức, Hư Nhật Thử, Ngụy Nguyệt Yến, Thất Hỏa Trư, Bích Thủy Du, Lâu Kim Cầu, Vị Thổ Trĩ, Mão Nhật Kê, Tắt Nguyệt Ô, Chủy Hỏa Hầu, Sâm Thủy Viên, Tinh Mộc Ngạn, Quỷ Kim Dương, Liễu Thổ Chương, Tinh Nhật Mã, Trương Nguyệt Lộc, Dục Hỏa Xà, Chấn Thủy Dẫn

### Tiết trong năm:

- |                 |                       |
|-----------------|-----------------------|
| 1) Lập Xuân     | 23/Chạp Kiến Nhâm Dần |
| 2) Vô Thủy      | 8/Giêng               |
| 3) Kinh Trập    | 23/Giêng Kiến Quý Mẹo |
| 4) Xuân Phân    | 8/Hai                 |
| 5) Thanh Minh   | 23/Hai Kiến Giáp Thìn |
| 6) Cốc Vũ       | 8/Ba                  |
| 7) Lập Hạ       | 24/Ba Kiến Ất Tị      |
| 8) Tiểu Mãn     | 10/Tư                 |
| 9) Mang Chủng   | 26/Tư Kiến Bính Ngọ   |
| 10) Hạ Chí      | 11/Năm                |
| 11) Tiểu Thử    | 27/Năm Kiến Đinh Mùi  |
| 12) Đại Thử     | 14/Sáu                |
| 13) Lập Thu     | 30/Sáu Kiến Mậu Thân  |
| 14) Xử Thử      | 15/Bảy                |
| 15) Bạch Lộ     | 2/Tám Kiến Kỷ Dậu     |
| 16) Thu Phân    | 17/Tám                |
| 17) Hàn Lộ      | 3/Chín Kiến Canh Tuất |
| 18) sương Giáng | 18/9                  |
| 19) Lập Đông    | 3/Mười Kiến Tân Hợi   |

- |                |                         |
|----------------|-------------------------|
| 20) Tiểu Tuyết | 18/Mười                 |
| 21) Đại Tuyết  | 3/Mười Một Kiến Nhâm Tí |
| 22) Đông Chí   | 19/Mười Một             |
| 23) Tiểu Hàn   | 4/ Chạp Kiến Quý Sửu    |
| 24) Đại Hàn    | 18/Chạp                 |

## GIÊNG

## HAI

Tháng AL		DL	Can Chi	Trục	Tháng AL		DL	Can CHI	Trục
1	Vĩ	12 (2)	48	Thu	1	Đẩu	14	18	Mãn
2	Cơ	13	49	Khai	2	Ngưu	15	19	Bình
3	Đẩu	14	50	Bế	3	Nữ	16	20	Định
4	Ngưu	15	51	Kiến	4	Hư	17	21	Chấp
5	Nữ	16	52	Trừ	5	Nguy	18	22	Phá
6	Hư	17	53	Mãn	6	Thất	19	23	Nguy
7	Nguy	18	54	Bình	7	Bích	20	24	Thành
8	Thất	19	55	Định	8	Khue	21	25	Thu
9	Bích	20	56	Chấp	9	Lâu	22	26	Khai
10	Khue	21	57	Phá	10	Vị	23	27	Bế
11	Lâu	22	58	Nguy	11	Mão	24	28	Kiến
12	Vị	23	59	Thành	12	Tất	25	29	Trừ
13	Mão	24	60	Thu	13	Chủy	26	30	Mãn
14	Tất	25	1	Khai	14	Sâm	27	31	Bình
15	Chủy	26	2	Bế	15	Tinh	28	32	Định
16	Sâm	27	3	Kiến	16	Quý	29	33	Chấp
17	Tinh	28	4	Trừ	17	Liêu	30	34	Phá
18	Quý	1 (3)	5	Mãn	18	Tinh	31	35	Nguy
19	Liêu	2	6	Bình	19	Trương	1 (4)	36	Thành
20	Tinh	3	7	Định	20	Dục	2	37	Thu
21	Trương	4	8	Chấp	21	Chấn	3	38	Khai
22	Dục	5	9	Phá	22	Giác	4	39	Bế
23	<b>HÒA</b>	6	10	Phá	23	<b>HÒA</b>	5	40	Bế
24	Giác	7	11	Nguy	24	Đê	6	41	Kiến
25	Cang	8	12	Thành	25	Phòng	7	42	Trừ
26	Đê	9	13	Thu	26	Tâm	8	43	Mãn
27	Phòng	10	14	Khai	27	Vĩ	9	44	Bình
28	Tâm	11	15	Bế	28	Cơ	10	45	Định
29	Vĩ	12	16	Kiến	29	Đẩu	11	46	Chấp
30	Cơ	13	17	Trừ	30	Ngưu	12	47	Phá

Tháng AL		DL	Can Chi	Trục	Tháng AL		DL	Can Chi	Trục
1	NỮ	13	48	Nguy	1	Hư	12	17	Bế
2	Hư	14	49	Thành	2	Nguy	13	18	Kiến
3	Nguy	15	50	Thu	3	Thất	14	19	Trừ
4	Thất	16	51	Khai	4	Bích	15	20	Mãn
5	Bích	17	52	Bế	5	Khuê	16	21	Bình
6	Khuê	18	53	Kiến	6	Lâu	17	22	Định
7	Lâu	19	54	Trừ	7	Vị	18	23	Chấp
8	Vị	20	55	Mãn	8	Mão	19	24	Phá
9	Mão	21	56	Bình	9	Tất	20	25	Nguy
10	Tất	22	57	Định	10	Chùy	21	26	Thành
11	Chùy	23	58	Chấp	11	Sâm	22	27	Thu
12	Sâm	24	59	Phá	12	Tinh	23	28	Khai
13	Tinh	25	60	Nguy	13	Quý	24	29	Bế
14	Quý	26	1	Thành	14	Liêu	25	30	Kiến
15	Liêu	27	2	Thu	15	Tinh	26	31	Trừ
16	Tinh	28	3	Khai	16	Trương	27	32	Mãn
17	Trương	29	4	Bế	17	Dục	28	33	Bình
18	Dục	30	5	Kiến	18	Chấn	29	34	Định
19	Chấn	1/5	6	Trừ	19	Giác	30	35	Chấp
20	Giác	2	7	Mãn	20	Can	31	36	Phá
21	Can	3	8	Bình	21	Đê	1/6	37	Nguy
22	Đê	4	9	Định	22	Phong	2	38	Thành
23	Phong	5	10	Chấp	23	Tâm	3	39	Thu
24	<b>HÒA</b>	6	11	Chấp	24	Vĩ	4	40	Khai
25	Vĩ	7	12	Phá	25	Cơ	5	41	Bế
26	Cơ	8	13	Nguy	26	<b>HÒA</b>	6	42	Bế
27	Đẩu	9	14	Thành	27	Ngưu	7	43	Kiến
28	Ngưu	10	15	Thu	28	NỮ	8	44	Trừ
29	Nữ	11	16	Khai	29	Hư	9	45	Mãn
					30	Nguy	10	46	Bình

## NĂM

## SÁU

Tháng AL		DL	Can Chi	Trục	Tháng AL		DL	Can CHI	Trục
1	Thất	11	47	Định	1	Bích	10	16	Thành
2	Bích	12	48	Chấp	2	Khue	11	17	Thu
3	Khue	13	49	Phá	3	Lâu	12	18	Khai
4	Lâu	14	50	Nguy	4	Vị	13	19	Bế
5	Vị	15	51	Thành	5	Mão	14	20	Kiến
6	Mão	16	52	Thu	6	Tất	15	21	Trừ
7	Tất	17	53	Khai	7	Chùy	16	22	Mãn
8	Chùy	18	54	Bế	8	Sâm	17	23	Bình
9	Sâm	19	55	Kiến	9	Tinh	18	24	Định
10	Tinh	20	56	Trừ	10	Quý	19	25	Chấp
11	Quý	21	57	Mãn	11	Liêu	20	26	Phá
12	Liêu	22	58	Bình	12	Tinh	21	27	Nguy
13	Tinh	23	59	Định	13	Trương	22	28	Thành
14	Trương	24	60	Chấp	14	Dục	23	29	Thu
15	Dục	25	1	Phá	15	Chấn	24	30	Khai
16	Chấn	26	2	Nguy	16	Giác	25	31	Bế
17	Giác	27	3	Thành	17	Cang	26	32	Kiến
18	Cang	28	4	Thu	18	Đê	27	33	Trừ
19	Đê	29	5	Khai	19	Phòng	28	34	Mãn
20	Phòng	30	6	Bế	20	Tâm	29	35	Bình
21	Tâm	1/7	7	Kiến	21	Vĩ	30	36	Định
22	Vĩ	2	8	Trừ	22	Cơ	31	37	Chấp
23	Cơ	3	9	Mãn	23	Đẩu	1/8	38	Phá
24	Đẩu	4	10	Bình	24	Ngưu	2	39	Nguy
25	Ngưu	5	11	Định	25	Nữ	3	40	Thành
26	Nữ	6	12	Chấp	26	Hu	4	41	Thu
27	HÒA	7	13	Chấp	27	Nguy	5	42	Khai
28	Nguy	8	14	Phá	28	Thất	6	43	Bế
29	Thất	9	15	Nguy	29	Bích	7	44	Kiến
					30	HÒA	8	45	Kiến

## BẢY

## TÁM

Tháng AL		DL	Can Chi	Trục	Tháng AL		DL	Can CHI	Trục
1	Lâu	9/8	46	Trừ	1	Vị	7	15	Phá
2	Vị	10	47	Mãn	2	HÒA	8	16	Phá
3	Mão	11	48	Bình	3	Tất	9	17	Nguy
4	Tất	12	49	Định	4	Chùy	10	18	Thành
5	Chùy	13	50	Chấp	5	Sâm	11	19	Thu
6	Sâm	14	51	Phá	6	Tinh	12	20	Khai
7	Tinh	15	52	Nguy	7	Quý	13	21	Bế
8	Quý	16	53	Thành	8	Liểu	14	22	Kiến
9	Liểu	17	54	Thu	9	Tinh	15	23	Trừ
10	Tinh	18	55	Khai	10	Trương	16	24	Mãn
11	Trương	19	56	Bế	11	Dục	17	25	Bình
12	Dục	20	57	Kiến	12	Chấn	18	26	Định
13	Chấn	21	58	Trừ	13	Giác	19	27	Chấp
14	Giác	22	59	Mãn	14	Cang	20	28	Phá
15	Cang	23	60	Bình	15	Đê	21	29	Nguy
16	Đê	24	1	Định	16	Phong	22	30	Thành
17	Phong	25	2	Chấp	17	Tâm	23	31	Thu
18	Tâm	26	3	Phá	18	Vĩ	24	32	Khai
19	Vĩ	27	4	Nguy	19	Cơ	25	33	Bế
20	Cơ	28	5	Thành	20	Đẩu	26	34	Kiến
21	Đẩu	29	6	Thu	21	Ngưu	27	35	Trừ
22	Ngưu	30	7	Khai	22	Nữ	28	36	Mãn
23	Nữ	31	8	Bế	23	Hư	29	37	Bình
24	Hư	1/9	9	Kiến	24	Nguy	30	38	Định
25	Nguy	2	10	Trừ	25	Thất	1/10	39	Chấp
26	Thất	3	11	Mãn	26	Bích	2	40	Phá
27	Bích	4	12	Bình	27	Khuê	3	41	Nguy
28	Khuê	5	13	Định	28	Lâu	4	42	Thành
29	Lâu	6	14	Chấp	29	Vị	5	43	Thu



## CHÍN

## MƯỜI

Tháng AL		DL	Can Chi	Trực	Tháng AL		DL	Can Chi	Trực
1	Mão	6	44	Khai	1	Chùy	5	14	Bình
2	Tất	7	45	Bế	2	Sâm	6	15	Định
3	<b>HÒA</b>	8	46	Bế	3	<b>HÒA</b>	7	16	Định
4	Sâm	9	47	Kiến	4	Quí	8	17	Chấp
5	Tinh	10	48	Trừ	5	Liêu	9	18	Phá
6	Quí	11	49	Mãn	6	Tinh	10	19	Nguy
7	Liêu	12	50	Bình	7	Trương	11	20	Thành
8	Tinh	13	51	Định	8	Dục	12	21	Thu
9	Trương	14	52	Chấp	9	Chấn	13	22	Khai
10	Dục	15	53	Phá	10	Giác	14	23	Bế
11	Chấn	16	54	Nguy	11	Cang	15	24	Kiến
12	Giác	17	55	Thành	12	Đê	16	25	Trừ
13	Cang	18	56	Thu	13	Phong	17	26	Mãn
14	Đê	19	57	Khai	14	tám	18	27	Bình
15	Phong	20	58	Bế	15	Vĩ	19	28	Định
16	Tám	21	59	Kiến	16	Cơ	20	29	Chấp
17	Vĩ	22	60	Trừ	17	Đẩu	21	30	Phá
18	Cơ	23	1	Mãn	18	Ngưu	22	31	nguy
19	Đẩu	24	2	Bình	19	Nữ	23	32	Thành
20	Ngưu	25	3	Định	20	Hư	24	33	Thu
21	Nữ	26	4	Chấp	21	Nguy	25	34	Khai
22	Hư	27	5	Phá	22	Thất	26	35	Bế
23	Nguy	28	6	Nguy	23	Bích	27	36	Kiến
24	Thất	29	7	Thành	24	Khue	28	37	Trừ
25	Bích	30	8	thu	25	Lâu	29	38	Mãn
26	Khue	31	9	Khai	26	Vị	30	39	Bình
27	Lâu	1/11	10	Bế	27	Mão	1/12	40	Định
28	Vị	2	11	Kiến	28	Tất	2	41	Chấp
29	Mão	3	12	Trừ	29	Chùy	3	42	Phá
30	Tất	4	13	Mãn					

Tháng AL		DL	Can Chi	Trực	Tháng AL		DL	Can Chi	Trực
1	Sâm	4	43	Nguy	1	Quý	3	13	Kiến
2	Tính	5	44	Thành	2	Liêu	4	14	Trú
3	Quý	6	45	Thu	3	HÒA	5	15	Trừ
4	HÒA	7	46	Thu	4	Trương	6	16	Mãn
5	Tính	8	47	Khai	5	Dục	7	17	Bình
6	Trương	9	48	Bế	6	Chấn	8	18	Định
7	Dục	10	49	Kiến	7	Giác	9	19	Chấp
8	Chấn	11	50	Trừ	8	Cang	10	20	Phá
9	Giác	12	51	Mãn	9	Đê	11	21	Nguy
10	Cang	13	52	Bình	10	Phong	12	22	Thành
11	Đê	14	53	Định	11	tâm	13	23	thu
12	Phong	15	54	Chấp	12	Vĩ	14	24	Khai
13	Tâm	16	55	Phá	13	Cơ	15	25	Bế
14	Vĩ	17	56	Nguy	14	Đẩu	16	26	Kiến
15	Cơ	18	57	Thành	15	Ngưu	17	27	Trừ
16	Đẩu	19	58	Thu	16	Nữ	18	28	Mãn
17	Ngưu	20	59	Khai	17	Hư	19	29	Bình
18	Nữ	21	60	Bế	18	Nguy	20	30	Định
19	Hư	22	1	Kiến	19	Thất	21	31	Chấp
20	Nguy	23	2	Trừ	20	Bích	22	32	Phá
21	Thất	24	3	mãn	21	Khuê	23	33	Nguy
22	Bích	25	4	Bình	22	Lâu	24	34	Thành
23	Khuê	26	5	Định	23	Vị	25	35	Thu
24	Lâu	27	6	Chấp	24	Mão	26	36	Khai
25	Vị	28	7	Phá	25	tất	27	37	Bế
26	mão	29	8	Nguy	26	Chùy	28	38	Kiến
27	Tất	30	9	Thành	27	Sâm	29	39	Trú
28	Chùy	31	10	Thu	28	Tính	30	40	Mãn
29	Sâm	1/1/03	11	Khai	29	Quý	31	41	Bình
30	Tính	2	12	Bế					

## NĂM QUÍ MÙI 2003

HÀNH MỘC  
CUNG CÀN  
PHI CUNG CÀN (CỬU TINH LỤC BẠCH)

### Các sao trên Hoàng Đạo:

Giác Mộc Giao, Cang Kim Long, Đê Thổ Lạc, Phòng Nhật Thố, Tâm Nguyệt Hồ, Vĩ Hỏa Hồ, Cơ Thủy Báo, Đẩu Mộc Giai, Ngưu Kim Ngưu, Nữ Thổ Bức, Hư Nhật Thử, Ngụy Nguyệt Yến, Thất Hỏa Trư, Bích Thủy Dư, Lâu Kim Cầu, Vị Thổ Trì, Mão Nhật Kê, Tất Nguyệt Ô, Chủy Hỏa Hầu, Sâm Thủy Viên, Tinh Mộc Ngạn, Quỷ Kim Dương, Liễu Thổ Chương, Tinh Nhật Mã, Trương Nguyệt Lộc, Dục Hỏa Xà, Chấn Thủy Dẫn

### Tiết trong năm:

- |                 |                        |
|-----------------|------------------------|
| 1) Lập Xuân     | 4/Giêng Kiến Giáp Dần  |
| 2) Vũ Thủy      | 19/Giêng               |
| 3) Kinh Trập    | 4/ Hai Kiến Ất Mẹo     |
| 4) Xuân Phân    | 19/Hạ                  |
| 5) Thanh Minh   | 4/Ba Kiến Bính Thìn    |
| 6) Cốc Vũ       | 19/Ba                  |
| 7) Lập Hạ       | 6/Tư Kiến Đinh Tí      |
| 8) Tiểu Mãn     | 21/Tư                  |
| 9) Mang Chủng   | 7/Năm Kiến Mậu Ngọ     |
| 10) Hạ Chí      | 23/Năm                 |
| 11) Tiểu Thử    | 8/Sáu Kiến Kỷ Mùi      |
| 12) Đại Thử     | 24/Sáu                 |
| 13) Lập Thu     | 11/Bảy Kiến Canh Thân  |
| 14) Xử Thử      | 26/Bảy                 |
| 15) Bạch Lộ     | 12/Tám Kiến Tân Dậu    |
| 16) Thu Phân    | 27/Tám                 |
| 17) Hàn Lộ      | 14/Chín Kiến Nhâm Tuất |
| 18) Sương Giáng | 29/Chín                |

19) Lập Đông	15/Mười Kiến Quý Hợi
20) Tiểu Tuyết	30/Mười
21) Đại Tuyết	14/Mười Một Kiến Giáp Tí
22) Đông Chí	29/Mười Một
23) Tiểu Hàn	15/Chạp Kiến Ất Sửu
24) Đại Hàn	30/Chạp

## GIÊNG

## HAI

Tháng AL		DL	Can Chi	Trực	Tháng AL		DL	Can Chi	Trực
1	Liêu	1/2	42	Định	1	Trương	3	12	Thu
2	Tinh	2	43	Chấp	2	Dục	4	13	Khai
3	Trương	3	44	Phá	3	Chấn	5	14	Bế
4	HÒA	4	45	Phá	4	HÒA	6	15	Bế
5	Chấn	5	46	Nguy	5	Cang	7	16	Kiến
6	Giác	6	47	Thành	6	Đê	8	17	Trừ
7	Cang	7	48	Thu	7	Phòng	9	18	Mãn
8	Đê	8	49	Khai	8	Tâm	10	19	Bình
9	Phòng	9	50	Bế	9	Vĩ	11	20	Định
10	Tâm	10	51	Kiến	10	Cơ	12	21	Chấp
11	Vĩ	11	52	Trừ	11	Đẩu	13	22	Phá
12	Cơ	12	53	Mãn	12	Ngưu	14	23	Nguy
13	Đẩu	13	54	Bình	13	Nữ	15	24	Thành
14	Ngưu	14	55	Định	14	Hư	16	25	Thu
15	Nữ	15	56	Chấp	15	Nguy	17	26	Khai
16	Hư	16	57	Phá	16	Thất	18	27	Bế
17	Nguy	17	58	Nguy	17	Bích	19	28	Kiến
18	Thất	18	59	Thành	18	Khue	20	29	Trừ
19	Bích	19	60	Thu	19	Lâu	21	30	Mãn
20	Khue	20	1	Khai	20	Vị	22	31	Bình
21	Lâu	21	2	Bế	21	Mão	23	32	Định
22	Vị	22	3	Kiến	22	Tất	24	33	Chấp
23	Mão	23	4	Trừ	23	Chủy	25	34	Phá
24	Tất	24	5	Mãn	24	Sâm	26	35	Nguy
25	Chủy	25	6	Bình	25	Tinh	27	36	Thành
26	Sâm	26	7	Định	26	Quý	28	37	Thu
27	Tinh	27	8	Chấp	27	Liêu	29	38	Khai
28	Quý	28	9	Phá	28	Tinh	30	39	Bế
29	Liêu	1/3	10	Nguy	29	Trương	31	40	Kiến
30	Tinh	2	11	Thành	30	Dục	1/4	41	Trừ

Tháng AL		DL	Can Chi	Trục	Tháng AL		DL	Can Chi	Trục
1	Chấn	2	42	Mãn	1	Giác	1/5	11	Phá
2	Giác	3	43	Bình	2	Cang	2	12	Nguy
3	Cang	4	44	Định	3	Đê	3	13	Thành
4	HÒA	5	45	Định	4	Phông	4	14	Thu
5	Phông	6	46	Chấp	5	Tâm	5	15	Khai
6	Tâm	7	47	Phá	6	HÒA	6	16	Khai
7	Vĩ	8	48	Nguy	7	Cơ	7	17	Bế
8	Cơ	9	49	Thành	8	Đẩu	8	18	Kiến
9	Đẩu	10	50	Thu	9	Ngưu	9	19	Trừ
10	Ngưu	11	51	Khai	10	Nữ	10	20	Mãn
11	Nữ	12	52	Bế	11	Hư	11	21	Bình
12	Hư	13	53	Kiến	12	Nguy	12	22	Định
13	Nguy	14	54	Trừ	13	Thất	13	23	Chấp
14	Thất	15	55	Mãn	14	Bích	14	24	Phá
15	Bích	16	56	Bình	15	Khiê	15	25	Nguy
16	Khuê	17	57	Định	16	Lâu	16	26	Thành
17	Lâu	18	58	Chấp	17	Vị	17	27	Thu
18	Vị	19	59	Phá	18	Mão	18	28	Khai
19	Mão	20	60	Nguy	19	Tất	19	29	Bế
20	Tất	21	1	Thành	20	Chùy	20	30	Kiến
21	Chùy	22	2	Thu	21	Sâm	21	31	Trừ
22	Sâm	23	3	Khai	22	Tinh	22	32	Mãn
23	Tinh	24	4	Bế	23	Quĩ	23	33	Bình
24	Quĩ	25	5	Kiến	24	Liểu	24	34	Định
25	Liểu	26	6	Trừ	25	Tinh	25	35	Chấp
26	Tinh	27	7	Mãn	26	Trương	26	36	Phá
27	Trương	28	8	Bình	27	Dục	27	37	Nguy
28	Dục	29	9	Định	28	Chấn	28	38	Thành
29	Chấn	30	10	Chấp	29	Giác	29	39	Thu
					30	Cang	30	40	Khai

NĂM

SÁU

Tháng AL		DL	Can Chi	Trực	Tháng AL		DL	Can Chi	Trực
1	Đê	31	41	Bế	1	Tâm	30	11	Định
2	Phùng	1/6	42	Kiến	2	Vĩ	1/7	12	Chấp
3	Tâm	2	43	Trừ	3	Cơ	2	13	Phá
4	Vĩ	3	44	Mãn	4	Đẩu	3	14	Nguy
5	Cơ	4	45	Bình	5	Ngưu	4	15	Thành
6	Đẩu	5	46	Định	6	Nữ	5	16	Thu
7	HÒA	6	47	Định	7	Hư	6	17	Khai
8	Nữ	7	48	Chấp	8	HÒA	7	18	Khai
9	Hư	8	49	Phá	9	Thất	8	19	Bế
10	Nguy	9	50	Nguy	10	Bích	9	20	Kiến
11	Thất	10	51	Thành	11	Khuê	10	21	Trừ
12	Bích	11	52	Thu	12	Lâu	11	22	Mãn
13	Khuê	12	53	Khai	13	Vị	12	23	Bình
14	Lâu	13	54	Bế	14	Mão	13	24	Định
15	Vị	14	55	Kiến	15	Tất	14	25	Chấp
16	Mão	15	56	Trừ	16	Chủy	15	26	Phá
17	Tất	16	57	Mãn	17	Sâm	16	27	Nguy
18	Chủy	17	58	Bình	18	Tinh	17	28	Thành
19	Sâm	18	59	Định	19	Quý	18	29	Thu
20	Tinh	19	60	Chấp	20	Liểu	19	30	Khai
21	Quý	20	1	Phá	21	Tinh	20	31	Bế
22	Liểu	21	2	Nguy	22	Trương	21	32	Kiến
23	Tinh	22	3	Thành	23	Dục	22	33	Trừ
24	Trương	23	4	Thu	24	Chấn	23	34	Mãn
25	Dục	24	5	Khai	25	Giác	24	35	Bình
26	Chấn	25	6	Bế	26	Cang	25	36	Định
27	Giác	26	7	Kiến	27	Đê	26	37	Chấp
28	Cang	27	8	Trừ	28	Phùng	27	38	Phá
29	Đê	28	9	Mãn	29	Tâm	28	39	Nguy
30	Phùng	29	10	Bình					

## BẢY

## TÁM

Tháng AL		DL	Can Chi	Trục	Tháng AL		DL	Can Chi	Trục
1	Vĩ	29/7	40	Thành	1	Đẩu	28	10	Trừ
2	Cơ	30	41	Thu	2	Ngưu	29	11	Mãn
3	Đẩu	31	42	Khai	3	Nữ	30	12	Bình
4	Ngưu	1/8	43	Bế	4	Hư	31	13	Định
5	Nữ	2	44	Kiến	5	Nguy	1/9	14	Chấp
6	Hư	3	45	Trừ	6	Thất	2	15	Phá
7	Nguy	4	46	Mãn	7	Bích	3	16	Nguy
8	Thất	5	47	Bình	8	Khue	4	17	Thành
9	Bích	6	48	Định	9	Lâu	5	18	Thu
10	Khue	7	49	Chấp	10	Vị	6	19	Khai
11	HÒA	8	50	Chấp	11	Mão	7	20	Bế
12	Vị	9	51	Phá	12	HÒA	8	21	Bế
13	Mão	10	52	Nguy	13	Chủy	9	22	Kiến
14	Tất	11	53	Thành	14	Sâm	10	23	Trừ
15	Chủy	12	54	Thu	15	Tinh	11	24	Mãn
16	Sâm	13	55	Khai	16	Quý	12	25	Bình
17	Tinh	14	56	Bế	17	Liểu	13	26	Định
18	Quý	15	57	Kiến	18	Tinh	14	27	Chấp
19	Liểu	16	58	Trừ	19	Trương	15	28	Phá
20	Tinh	17	59	Mãn	20	Dục	16	29	Nguy
21	Trương	18	60	Bình	21	Chấn	17	30	Thành
22	Dục	19	1	Định	22	Giác	18	31	Thu
23	Chấn	20	2	Chấp	23	Cang	19	32	Khai
24	Giác	21	3	Phá	24	Đê	20	33	Bế
25	Cang	22	4	Nguy	25	Phòng	21	34	Kiến
26	Đê	23	5	Thành	26	Tâm	22	35	Trừ
27	Phòng	24	6	Thu	27	Vĩ	23	36	Mãn
28	Tâm	25	7	Khai	28	Cơ	24	37	Bình
29	Vĩ	26	8	Bế	29	Đẩu	25	38	Định
30	Cơ	27	9	Kiến					



## CHÍN

## MƯỜI

Tháng AL		DL	Can Chi	Trục	Tháng AL		DL	Can Chi	Trục
1	Ngưu	26	39	Chấp	1	Nữ	25	8	Thu
2	Nữ	27	40	Phá	2	Hư	26	9	Khai
3	Hư	28	41	Nguy	3	Nguy	27	10	Bế
4	Nguy	29	42	Thành	4	Thất	28	11	Kiến
5	Thất	30	43	Thu	5	Bích	29	12	Trừ
6	Bích	1/10	44	Khai	6	Khue	30	13	Mãn
7	Khue	2	45	Bế	7	Lâu	31	14	Bình
8	Lâu	3	46	Kiến	8	Vị	1/11	15	Định
9	Vị	4	47	Trừ	9	Mão	2	16	Chấp
10	Mão	5	48	Mãn	10	Tất	3	17	Phá
11	Tất	6	49	Bình	11	Chúy	4	18	Nguy
12	Chúy	7	50	Định	12	Sâm	5	19	Thành
13	Sâm	8	51	Chấp	13	Tinh	6	20	Thu
14	HÒA	9	52	Chấp	14	Quý	7	21	Khai
15	Quý	10	53	Phá	15	HÒA	8	22	Khai
16	Liểu	11	54	Nguy	16	Tinh	9	23	Bế
17	Tinh	12	55	Thành	17	Trương	10	24	Kiến
18	Trương	13	56	Thu	18	Dục	11	25	Trừ
19	Dục	14	57	Khai	19	Chấn	12	26	Mãn
20	Chấn	15	58	Kiến	20	Giác	13	27	Bình
21	Giác	16	59	Bế	21	Cang	14	28	Định
22	Cang	17	60	Trừ	22	Đê	15	29	Chấp
23	Đê	18	1	Mãn	23	Phòng	16	30	Phá
24	Phòng	19	2	Bình	24	Tâm	17	31	Nguy
25	Tâm	20	3	Định	25	Vĩ	18	32	Thành
26	Vĩ	21	4	Chấp	26	Cơ	19	33	Thu
27	Cơ	22	5	Phá	27	Đẩu	20	34	Khai
28	Đẩu	23	6	Nguy	28	Ngưu	21	35	Bế
29	Ngưu	24	7	Thành	29	Nữ	22	36	Kiến
					30	Hư	23	37	Trừ

## M.MỘT

## CHAP

Tháng AL		DL	Can Chi	Trực	Tháng AL		DL	Can Chi	Trực
1	Nguy	24	38	Mãn	1	Thất	23	7	Phá
2	Thất	25	39	Bình	2	Bích	24	8	Nguy
3	Bích	26	40	Định	3	Khuê	25	9	Thành
4	Khuê	27	41	Chấp	4	Lâu	26	10	Thu
5	Lâu	28	42	Phá	5	Vị	27	11	Khai
6	Vị	29	43	Nguy	6	Mão	28	12	Bế
7	Mão	30	44	Thành	7	Tất	29	13	Kiến
8	Tất	1/12	45	Thu	8	Chùy	30	14	Trừ
9	Chùy	2	46	Khai	9	Sâm	31	15	Mãn
10	Sâm	3	47	Bế	10	Tinh	1/1/04	16	Bình
11	Tinh	4	48	Kiến	11	Quý	2	17	Định
12	Quý	5	49	Trừ	12	Liêu	3	18	Chấp
13	Liêu	6	50	Mãn	13	Tinh	4	19	Phá
14	HÒA	7	51	Mãn	14	Trương	5	20	Nguy
15	Trương	8	52	Bình	15	HÒA	6	21	Nguy
16	Dục	9	53	Định	16	Chấn	7	22	Thành
17	Chấn	10	54	Chấp	17	Giác	8	23	Thu
18	Giác	11	55	Phá	18	Cang	9	24	Khai
19	Cang	12	56	Nguy	19	Đê	10	25	Bế
20	Đê	13	57	Thành	20	Phòng	11	26	Kiến
21	Phòng	14	58	Thu	21	Tâm	12	27	Trừ
22	Tâm	15	59	Khai	22	Vĩ	13	28	Mãn
23	Vĩ	16	60	Bế	23	Cơ	14	29	Bình
24	Cơ	17	1	Kiến	24	Đẩu	15	30	Định
25	Đẩu	18	2	Trừ	25	nguu	16	31	Chấp
26	Nguu	19	3	Mãn	26	Nữ	17	32	Phá
27	Nữ	20	4	Bình	27	Hư	18	33	Nguy
28	Hư	21	5	Định	28	Nguy	19	34	Thành
29	Nguy	22	6	Chấp	29	Thất	20	35	Thu
					30	Bích	21	36	Khai

# NĂM GIÁP THÂN (NHUẬN) 2004

HÀNH THỦY  
CUNG KHÔN  
PHI CUNG KHÔN (CỬU TINH NGŨ HOÀNG)

## Các sao trên Hoàng Đạo:

Giác Mộc Giao, Cang Kim Long, Đê Thổ Lạc, Phòng Nhật Thổ, Tâm Nguyệt Hồ, Vi Hỏa Hồ, Cơ Thủy Báo, Đẩu Mộc Giải, Ngưu Kim Ngưu, Nữ Thổ Bức, Hư Nhật Thử, Ngụy Nguyệt Yến, Thất Hỏa Trư, Bích Thủy Du, Lâu Kim Cầu, Vị Thổ Trì, Mão Nhật Kê, Tất Nguyệt Ô, Chủy Hỏa Hầu, Sâm Thủy Viên, Tinh Mộc Ngạn, Quỷ Kim Dương, Liễu Thổ Chương, Tinh Nhật Mã, Trương Nguyệt Lộc, Dục Hỏa Xà, Chẩn Thủy Dẫn

## Tiết trong năm:

- |                 |                            |
|-----------------|----------------------------|
| 1) Lập Xuân     | 14/Giêng Kiến Bính Dẫn     |
| 2) Vô Thủy      | 29/Giêng                   |
| 3) Kinh Trập    | 15/Hai Kiến Đinh Mẹo       |
| 4) Xuân Phân    | 30/Hai                     |
| 5) Thanh Minh   | 15/Hai Nhuận Kiến Mậu Thìn |
| 6) Cốc Vô       | 2/Ba                       |
| 7) Lập Hạ       | 17/Ba Kiến Kỷ Tị           |
| 8) Tiểu Mãn     | 3/Tư                       |
| 9) Mang Chủng   | 18/Tư Kiến Canh Ngọ        |
| 10) Hạ Chí      | 4/Năm                      |
| 11) Tiểu Thử    | 20/Năm Kiến Tân Mùi        |
| 12) Đại Thử     | 6/Sáu                      |
| 13) Lập Thu     | 22/Sáu Kiến Nhâm Thân      |
| 14) Xử Thử      | 8/Bảy                      |
| 15) Bạch Lộ     | 23/Bảy Kiến Quý Dậu        |
| 16) Thu Phân    | 10/Tám                     |
| 17) Hàn Lộ      | 25/8 Kiến Giáp Tuất        |
| 18) sương Giáng | 10/Chín                    |

19) Lập Đông	25/Chín Kiến Ất Hợi
20) Tiểu Tuyết	11/Mười
21) Đại Tuyết	26/Mười Kiến Bính Tí
22) Đông Chí	10/Mười Một
23) Tiểu Hàn	25/Mười Một Kiến Đinh Sửu
24) Đại Hàn	11/Chạp
25) Lập Xuân	26/Chạp Kiến Mậu Dần

## GIÉNG

## HAI

Tháng AL		DL	Can Chi	Trục	Tháng AL		DL	Can Chi	Trục
1	Khue	22	37	Bế	1	Lâu	20	6	Bình
2	Lâu	23	38	Kiến	2	Vị	21	7	Định
3	Vị	24	39	Trừ	3	mão	22	8	Chấp
4	Mão	25	40	Mãn	4	Tất	23	9	Phá
5	Tất	26	41	Bình	5	Chùy	24	10	Nguy
6	Chùy	27	42	Định	6	Sâm	25	11	Thành
7	Sâm	28	43	Chấp	7	Tinh	26	12	Thu
8	Tinh	29	44	Phá	8	Qui	27	13	Khai
9	Qui	30	45	Nguy	9	Liêu	28	14	Bế
10	Liêu	31	46	Thành	10	Tinh	29	15	Kiến
11	Tinh	1/2	47	Thu	11	Trương	1/3	16	Trừ
12	Trương	2	48	Khai	12	Dục	2	17	Mãn
13	Dục	3	49	Bế	13	Chấn	3	18	Bình
14	<b>HÒA</b>	4	50	Bế	14	Giác	4	19	Định
15	Giác	5	51	Kiến	15	<b>HÒA</b>	5	20	Định
16	Cang	6	52	Trừ	16	Đê	6	21	Chấp
17	Đê	7	53	Mãn	17	Phong	7	22	Phá
18	Phong	8	54	Bình	18	Tâm	8	23	Nguy
19	Tâm	9	55	Định	19	Vĩ	9	24	Thành
20	Vĩ	10	56	Chấp	20	Cơ	10	25	Thu
21	Cơ	11	57	Phá	21	Đẩu	11	26	Khai
22	Đẩu	12	58	Nguy	22	Ngưu	12	27	Bế
23	Ngưu	13	59	Thành	23	Nữ	13	28	Kiến
24	Nữ	14	60	Thu	24	Hư	14	29	Trừ
25	Hư	15	1	Khai	25	Nguy	15	30	Mãn
26	Nguy	16	2	Bế	26	Thất	16	31	Bình
27	Thất	17	3	Kiến	27	Bích	17	32	Định
28	Bích	18	4	Trừ	28	Khue	18	33	Chấp
29	Khue	19	5	Mãn	29	Lâu	19	34	Phá
					30	Vị	20	35	Nguy

## HAI (NHUẬN)

## BA

Tháng AL		DL	Can Chi	Trục	Tháng AL		DL	Can Chi	Trục
1	Mão	21	36	Thành	1	Tất	19	5	Kiến
2	Tất	22	37	Thu	2	Chùy	20	6	Trử
3	Chùy	23	38	Khai	3	Sâm	21	7	Mãn
4	Sâm	24	39	Bế	4	Tinh	22	8	Bình
5	Tinh	25	40	Kiến	5	Quý	23	9	Định
6	Quý	26	41	Trử	6	Liểu	24	10	Chấp
7	Liểu	27	42	Mãn	7	Tinh	25	11	Phá
8	Tinh	28	43	Bình	8	Trương	26	12	Nguy
9	Trương	29	44	Định	9	Dục	27	13	Thành
10	Dục	30	45	Chấp	10	Chấn	28	14	Thu
11	Chấn	31	46	Phá	11	Giác	29	15	Khai
12	Giác	1/4	47	Nguy	12	Cang	30	16	Bế
13	Cang	2	48	Thành	13	Đê	1/5	17	Kiến
14	Đê	3	49	Thu	14	Phòng	2	18	Trử
15	<b>HÒA</b>	4	50	Thu	15	Tâm	3	19	Mãn
16	Tâm	5	51	Khai	16	Vĩ	4	20	Bình
17	Vĩ	6	52	Bế	17	<b>HÒA</b>	5	21	Bình
18	Cơ	7	53	Kiến	18	Đẩu	6	22	Định
19	Đẩu	8	54	Trử	19	Ngưu	7	23	Chấp
20	Ngưu	9	55	Mãn	20	Nữ	8	24	Phá
21	Nữ	10	56	Bình	21	Hư	9	25	Nguy
22	Hư	11	57	Định	22	Nguy	10	26	Thành
23	Nguy	12	58	Chấp	23	Thất	11	27	Thu
24	Thất	13	59	Phá	24	Bích	12	28	Khai
25	Bích	14	60	Nguy	25	Khuê	13	29	Bế
26	Khuê	15	1	Thành	26	Lâu	14	30	Kiến
27	Lâu	16	2	Thu	27	Vị	15	31	Trử
28	Vị	17	3	Khai	28	Mão	16	32	Mãn
29	Mão	18	4	Bế	29	Tất	17	33	Bình
					30	Chùy	18	34	Định

## TƯ

## NĂM

TƯ				NĂM					
Tháng	AL	DL	Can Chi	Trục	Tháng	AL	DL	Can Chi	Trục
1	Sâm	19	35	Chấp	1	Quý	18	5	Khai
2	Tinh	20	36	Phá	2	Liêu	19	6	Bế
3	Quý	21	37	Nguy	3	Tinh	20	7	Kiến
4	Liêu	22	38	Thành	4	Trương	21	8	Trừ
5	Tinh	23	39	Thu	5	Dục	22	9	Mãn
6	Trương	24	40	Khai	6	Chấn	23	10	Bình
7	Dục	25	41	Bế	7	Giác	24	11	Định
8	Chấn	26	42	Kiến	8	Cang	25	12	Chấp
9	Giác	27	43	Trừ	9	Đê	26	13	Phá
10	Cang	28	44	Mãn	10	Phong	27	14	Nguy
11	Đê	29	45	Bình	11	Tâm	28	15	Thành
12	Phong	30	46	Định	12	Vĩ	29	16	Thu
13	Tâm	31	47	Chấp	13	Cơ	30	17	Khai
14	Vĩ	1/6	48	Phá	14	Đẩu	1/7	18	Bế
15	Cơ	2	49	Nguy	15	Ngưu	2	19	Kiến
16	Đẩu	3	50	Thành	16	Nữ	3	20	Trừ
17	Ngưu	4	51	Thu	17	Hư	4	21	Mãn
18	<b>HÒA</b>	5	52	Thu	18	Nguy	5	22	Bình
19	Hư	6	53	Khai	19	Thất	6	23	Định
20	Nguy	7	54	Bế	20	<b>HÒA</b>	7	24	Định
21	Thất	8	55	Kiến	21	Khue	8	25	Chấp
22	Bích	9	56	Trừ	22	Lâu	9	26	Phá
23	Khue	10	57	Mãn	23	Vị	10	27	Nguy
24	Lâu	11	58	Bình	24	Mão	11	28	Thành
25	Vị	12	59	Định	25	Tất	12	29	Thu
26	Mão	13	60	Chấp	26	Chùy	13	30	Khai
27	Tất	14	1	Phá	27	Sâm	14	31	Bế
28	Chùy	15	2	Nguy	28	Tinh	15	32	Kiến
29	Sâm	16	3	Thành	29	Quý	16	33	Trừ
30	Tinh	17	4	Thu					

## SÁU

## BẢY

SÁU				BẢY					
Tháng AL	DL	Can Chi	Trục	Tháng AL	DL	Can Chi	Trục		
1	Liểu	17	34	Mãn	1	Trương	16	4	Nguy
2	Tinh	18	35	Bình	2	Dục	17	5	Thành
3	Trương	19	36	Định	3	Chấn	18	6	Thu
4	Dục	20	37	Chấp	4	Giác	19	7	Khai
5	Chấn	21	38	Phá	5	Cang	20	8	Bế
6	Giác	22	39	Nguy	6	Đê	21	9	Kiến
7	Cang	23	40	Thành	7	Phòng	22	10	Trừ
8	Đê	24	41	Thu	8	Tâm	23	11	Mãn
9	Phòng	25	42	Khai	9	Vĩ	24	12	Bình
10	Tâm	26	43	Bế	10	Cơ	25	13	Định
11	Vĩ	27	44	Kiến	11	Đẩu	26	14	Chấp
12	Cơ	28	45	Trừ	12	Ngưu	27	15	Phá
13	Đẩu	29	46	Mãn	13	Nữ	28	16	Nguy
14	Ngưu	30	47	Bình	14	Hư	29	17	Thành
15	Nữ	31	48	Định	15	Nguy	30	18	Thu
16	Hư	1/8	49	Chấp	16	Thất	31	19	Khai
17	Nguy	2	50	Phá	17	Bích	1/9	20	Bế
18	Thất	3	51	Nguy	18	Khue	2	21	Kiến
19	Bích	4	52	Thành	19	Lâu	3	22	Trừ
20	Khue	5	53	Thu	20	Vị	4	23	Mãn
21	Lâu	6	54	Khai	21	Mão	5	24	Bình
22	HỎA	7	55	Khai	22	Tất	6	25	Định
23	Mão	8	56	Bế	23	HỎA	7	26	Định
24	Tất	9	57	Kiến	24	Sâm	8	27	Chấp
25	Chủy	10	58	Trừ	25	Tinh	9	28	Phá
26	Sâm	11	59	Mãn	26	Quý	10	29	Nguy
27	Tinh	12	60	Bình	27	Liểu	11	30	Thành
28	Quý	13	1	Định	28	Tinh	12	31	Thu
29	Liểu	14	2	Chấp	29	Trương	13	32	Khai
30	Tinh	15	3	Phá					



## TÂM

## CHÍN

Tháng AL		DL	Can Chi	Trực	Tháng AL		DL	Can Chi	Trực
1	Dục	14	33	Bế	1	Giác	14	3	Định
2	Chấn	15	34	Kiến	2	Cang	15	4	Chấp
3	Giác	16	35	Trừ	3	Đê	16	5	Phá
4	Cang	17	36	Mãn	4	Phong	17	6	Nguy
5	Đê	18	37	Bình	5	Tâm	18	7	Thành
6	Phong	19	38	Định	6	Vĩ	19	8	Thu
7	Tâm	20	39	Chấp	7	Cơ	20	9	Khai
8	Vĩ	21	40	Phá	8	Đẩu	21	10	Bế
9	Cơ	22	41	Nguy	9	Ngưu	22	11	Kiến
10	Đẩu	23	42	Thành	10	Nữ	23	12	Trừ
11	Ngưu	24	43	Thu	11	Hư	24	13	Mãn
12	Nữ	25	44	Khai	12	Nguy	25	14	Bình
13	Hư	26	45	Bế	13	Thất	26	15	Định
14	Nguy	27	46	Kiến	14	Bích	27	16	Chấp
15	Thất	28	47	Trừ	15	Khue	28	17	Phá
16	Bích	29	48	Mãn	16	Lâu	29	18	Nguy
17	Khue	30	49	Bình	17	Vị	30	19	Thành
18	Lâu	1/10	50	Định	18	Mão	31	20	Thu
19	Vị	2	51	Chấp	19	Tất	1/11	21	Khai
20	Mão	3	52	Phá	20	Chủy	2	22	Bế
21	Tất	4	53	Nguy	21	Sâm	3	23	Kiến
22	Chủy	5	54	Thành	22	Tinh	4	24	Trừ
23	Sâm	6	55	Thu	23	Quý	5	25	Mãn
24	Tinh	7	56	Khai	24	Liêu	6	26	Bình
25	<b>HÒA</b>	8	57	Khai	25	<b>HÒA</b>	7	27	Bình
26	Liêu	9	58	Bế	26	Trương	8	28	Định
27	Tinh	10	59	Kiến	27	Dục	9	29	Chấp
28	Trương	11	60	Trừ	28	Chấn	10	30	Phá
29	Dục	12	1	Mãn	29	Giác	11	31	Nguy
30	Chấn	13	2	Bình					

## MƯỜI

## M. MỘT

Tháng AL		DL	Can Chi	Trục	Tháng AL		DL	Can Chi	Trục
1	Cang	12	32	Thành	1	Phòng	12	2	Trừ
2	Đê	13	33	Thu	2	Tâm	13	3	Mãn
3	Phòng	14	34	Khai	3	Vĩ	14	4	Bình
4	Tâm	15	35	Bế	4	Cơ	15	5	Định
5	Vĩ	16	36	Kiến	5	Đẩu	16	6	Chấp
6	Cơ	17	37	Trừ	6	Ngưu	17	7	Phá
7	Đẩu	18	38	Mãn	7	Nữ	18	8	Nguy
8	Ngưu	19	39	Bình	8	Hư	19	9	Thành
9	Nữ	20	40	Định	9	Nguy	20	10	Thu
10	Hư	21	41	Chấp	10	Thất	21	11	Khai
11	Nguy	22	42	Phá	11	Bích	22	12	Bế
12	Thất	23	43	Nguy	12	Khue	23	13	Kiến
13	Bích	24	44	Thành	13	Lâu	24	14	Trừ
14	Khue	25	45	Thu	14	Vị	25	15	Mãn
15	Lâu	26	46	Khai	15	Mao	26	16	Bình
16	Vị	27	47	Bế	16	Tất	27	17	Định
17	Mao	28	48	Kiến	17	Chùy	28	18	Chấp
18	Tất	29	49	Trừ	18	Sâm	29	19	Phá
19	Chùy	30	50	Mãn	19	Tinh	30	20	Nguy
20	Sâm	1/12	51	Bình	20	Quý	31	21	Thành
21	Tinh	2	52	Định	21	Liêu	1/1/05	22	Thu
22	Quý	3	53	Chấp	22	Tinh	2	23	Khai
23	Liêu	4	54	Phá	23	Trương	3	24	Bế
24	Tinh	5	55	Nguy	24	Dục	4	25	Kiến
25	Trương	6	56	Thành	25	HÒA	5	26	Kiến
26	HÒA	7	57	Thành	26	Giác	6	27	Trừ
27	Chấn	8	58	Thu	27	Cang	7	28	Mãn
28	Giác	9	59	Khai	28	Đê	8	29	Bình
29	Cang	10	60	Bế	29	Phòng	9	30	Định
30	Đê	11	1	Kiến					

## CHAP

Tháng AL		DI.	Can Chi	Trục
1	Tâm	10 (1)	31	Chấp
2	Vĩ	11	32	Phá
3	Cơ	12	33	Nguy
4	Đẩu	13	34	Thành
5	Ngũ	14	35	Thu
6	Nữ	15	36	Khai
7	Hư	16	37	Bế
8	Nguy	17	38	Kiến
9	Thất	18	39	Trừ
10	Bích	19	40	Mãn
11	Khue	20	41	Bình
12	Lâu	21	42	Định
13	Vĩ	22	43	Chấp
14	Mão	23	44	Phá
15	Tất	24	45	Nguy
16	Chủy	25	46	Thành
17	Sâm	26	47	Thu
18	Tinh	27	48	Khai
19	Quý	28	49	Bế
20	Liêu	29	50	Kiến
21	Tinh	30	51	Trừ
22	Trương	31	52	Mãn
23	Dục	1/2	53	Bình
24	Chấn	2	54	Định
25	Giác	3	55	Chấp
26	<b>HÒA</b>	4	56	Chấp
27	Đê	5	57	Phá
28	Phong	6	58	Nguy
29	Tâm	7	59	Thành
30	Vĩ	8	60	Thu

# NĂM ẤT DẬU 2005

HÀNH THỦY  
CUNG CHẤN  
PHI CUNG TỐN (CỬU TINH TỬ LỤC)

## Các sao trên Hoàng Đạo:

Giác Mộc Giao, Cang Kim Long, Đê Thổ Lạc, Phòng Nhật Thổ, Tâm Nguyệt Hồ, Vi Hỏa Hồ, Cơ Thủy Báo, Đẩu Mộc Giải, Ngưu Kim Ngưu, Nữ Thổ Bức, Hư Nhật Thử, Ngụy Nguyệt Yến, Thất Hỏa Trư, Bích Thủy Du, Lâu Kim Cầu, Vị Thổ Trì, Mão Nhật Kê, Tắt Nguyệt Ô, Chủy Hỏa Hầu, Sâm Thủy Viên, Tinh Mộc Ngạn, Quỷ Kim Dương, Liễu Thổ Chương, Tinh Nhật Mã, Trương Nguyệt Lộc, Dục Hỏa Xà, Chấn Thủy Dẫn

## Tiết trong năm:

- |                 |                       |
|-----------------|-----------------------|
| 1) Lập Xuân     | 26/Chạp Kiến Mậu Dần  |
| 2) Vỡ Thủy      | 10/Giêng              |
| 3) Kinh Trập    | 25/Giêng Kiến Kỷ Mão  |
| 4) Xuân Phân    | 11/Hai                |
| 5) Thanh Minh   | 27/Hai Kiến Canh Thìn |
| 6) Cốc Vò       | 12/Ba                 |
| 7) Lập Hạ       | 27/Ba Kiến Tân Tị     |
| 8) Tiểu Mãn     | 14/Tư                 |
| 9) Mang Chủng   | 29/Tư Kiến Nhâm Ngọ   |
| 10) Hạ Chí      | 15/Năm                |
| 11) Tiểu Thử    | 2/Sáu Kiến Quý Mùi    |
| 12) Đại Thử     | 18/Sáu                |
| 13) Lập Thu     | 3/Bảy Kiến Giáp Thân  |
| 14) Xử Thử      | 19/Bảy                |
| 15) Bạch Lộ     | 4/Tám Kiến Ất Dậu     |
| 16) Thu Phân    | 20/Tám                |
| 17) Han Lộ      | 6/Chín Kiến Bính Tuất |
| 18) sương Giáng | 21/Chín               |

- |                |                        |
|----------------|------------------------|
| 19) Lập Đông   | 6/Mười Kiến Đinh Hợi   |
| 20) Tiểu Tuyết | 21/Mười                |
| 21) Đại Tuyết  | 7/Mười Một Kiến Mậu Ti |
| 22) Đông Chí   | 22/Mười Một            |
| 23) Tiểu Hàn   | 6/Chạp Kiến Kỷ Sửu.    |
| 24) Đại Hàn    | 21/Chạp                |

Tháng AL		DL	Can Chi	Trục	Tháng AL		DL	Can Chi	Trục
1	Cơ	9/2	1	Khai	1	Đấu	10	30	Mãn
2	Đấu	10	2	Bế	2	Ngưu	11	31	Bình
3	Ngưu	11	3	Kiến	3	Nữ	12	32	Định
4	Nữ	12	4	Trừ	4	Hư	13	33	Chấp
5	Hư	13	5	Mãn	5	Nguy	14	34	Phá
6	Nguy	14	6	Bình	6	Thất	15	35	Nguy
7	Thất	15	7	Định	7	Bích	16	36	Thành
8	Bích	16	8	Chấp	8	Khuê	17	37	Thu
9	Khuê	17	9	Phá	9	Lâu	18	38	Khai
10	Lâu	18	10	Nguy	10	Vị	19	39	Bế
11	Vị	19	11	Thành	11	Mão	20	40	Kiến
12	Mão	20	12	Thu	12	Tất	21	41	Trừ
13	Tất	21	13	Khai	13	Chùy	22	42	Mãn
14	Chùy	22	14	Bế	14	Sâm	23	43	Bình
15	Sâm	23	15	Kiến	15	Tinh	24	44	Định
16	Tinh	24	16	Trừ	16	Quí	25	45	Chấp
17	Quí	25	17	Mãn	17	Liểu	26	46	Phá
18	Liểu	26	18	Bình	18	Tinh	27	47	Nguy
19	Tinh	27	19	Định	19	Trương	28	48	Thành
20	Trương	28	20	Chấp	20	Dực	29	49	Thu
21	Dực	1/3	21	Phá	21	Chấn	30	50	Khai
22	Chấn	2	22	Nguy	22	Giác	31	51	Bế
23	Giác	3	23	Thành	23	Cang	1/4	52	Kiến
24	Cang	4	24	Thu	24	Đê	2	53	Trừ
25	HÒA	5	25	Thu	25	Phong	3	54	mãn
26	Phong	6	26	Khai	26	Tâm	4	55	Bình
27	Tâm	7	27	Bế	27	HÒA	5	56	Bình
28	Vĩ	8	28	Kiến	28	Cơ	6	57	Định
29	Cơ	9	29	Trừ	29	Đấu	7	58	Chấp
					30	Ngưu	8	59	Phá

Tháng AL		DL	Can Chi	Trục	Tháng AL		DL	Can Chi	Trục
1	Nữ	9	60	Nguy	1	Hư	8	29	Bế
2	Hư	10	1	Thành	2	Nguy	9	30	Kiến
3	Nguy	11	2	Thu	3	Thất	10	31	Trừ
4	Thất	12	3	Khai	4	Bích	11	32	Mãn
5	Bích	13	4	Bế	5	Khuê	12	33	Bình
6	Khuê	14	5	Kiến	6	Lâu	13	34	Định
7	Lâu	15	6	Trừ	7	Vị	14	35	Chấp
8	Vị	16	7	Mãn	8	Mão	15	36	Phá
9	Mão	17	8	Bình	9	Tất	16	37	Nguy
10	Tất	18	9	Định	10	Chủy	17	38	Thành
11	Chủy	19	10	Chấp	11	Sâm	18	39	Thu
12	Sâm	20	11	Phá	12	Tinh	19	40	Khai
13	Tinh	21	12	Nguy	13	Quĩ	20	41	Bế
14	Quĩ	22	13	Thành	14	Liêu	21	42	Kiến
15	Liêu	23	14	Thu	15	Tinh	22	43	Trừ
16	Tinh	24	15	Khai	16	Trương	23	44	Mãn
17	Trương	25	16	Bế	17	Dục	24	45	Bình
18	Dục	26	17	Kiến	18	Chấn	25	46	Định
19	Chấn	27	18	Trừ	19	Giác	26	47	Chấp
20	Giác	28	19	Mãn	20	Cang	27	48	Phá
21	Cang	29	20	Bình	21	Đê	28	49	Nguy
22	Đê	30	21	Định	22	Phong	29	50	Thành
23	Phong	1/5	22	Chấp	23	Tâm	30	51	Thu
24	Tâm	2	23	Phá	24	Vĩ	31	52	Khai
25	Vĩ	3	24	Nguy	25	Cơ	1/6	53	Bế
26	Cơ	4	25	Thành	26	Đẩu	2	54	Kiến
27	<b>HÒA</b>	5	26	Thành	27	Ngưu	3	55	Trừ
28	Ngưu	6	27	Thu	28	Nữ	4	56	Mãn
29	Nữ	7	28	Khai	29	<b>HÒA</b>	5	57	Mãn
					30	Nguy	6	58	Bình

NĂM				SÁU					
Tháng AL		DL	Can Chi	Trực	Tháng AL		DL	Can Chi	Trực
1	Thất	7	59	Định	1	Bích	6	28	Thu
2	Bích	8	60	Chấp	2	HÒA	7	29	Thu
3	Khuê	9	1	Phá	3	Khuê	8	30	Khai
4	Lâu	10	2	Nguy	4	Lâu	9	31	Bế
5	Vị	11	3	Thành	5	Vị	10	32	Kiến
6	Mão	12	4	Thu	6	Mão	11	33	Trừ
7	Tất	13	5	Khai	7	Tất	12	34	Mãn
8	Chùy	14	6	Bế	8	Chùy	13	35	Bình
9	Sâm	15	7	Kiến	9	Sâm	14	36	Định
10	Tinh	16	8	Trừ	10	Tinh	15	37	Chấp
11	Quý	17	9	Mãn	11	Quý	16	38	Phá
12	Liểu	18	10	Bình	12	Liểu	17	39	Nguy
13	Tinh	19	11	Định	13	Tinh	18	40	Thành
14	Trương	20	12	Chấp	14	Trương	19	41	Thu
15	Dục	21	13	Phá	15	Dục	20	42	Khai
16	Chấn	22	14	Nguy	16	Chấn	21	43	Bế
17	Giác	23	15	Thành	17	Giác	22	44	Kiến
18	Cang	24	16	Thu	18	Cang	23	45	Trừ
19	Đê	25	17	Khai	19	Đê	24	46	Mãn
20	Phong	26	18	Bế	20	Phong	25	47	Bình
21	Tâm	27	19	Kiến	21	Tâm	26	48	Định
22	Vĩ	28	20	Trừ	22	Vĩ	27	49	Chấp
23	Cơ	29	21	Mãn	23	Cơ	28	50	Phá
24	Đẩu	30	22	Bình	24	Đẩu	29	51	Nguy
25	Ngưu	1/7	23	Định	25	Ngưu	30	52	Thành
26	Nữ	2	24	Chấp	26	Nữ	31	53	Thu
27	Hư	3	25	Phá	27	Hư	1/8	54	Khai
28	Nguy	4	26	Nguy	28	Nguy	2	55	Bế
29	Thất	5	27	Thành	29	Thất	3	56	Kiến
					30	Khuê	4	57	Trừ



## BẢY

## TÁM

Tháng AL		DL	Can Chi	Trực	Tháng AL		DL	Can Chi	Trực
1	Lâu	5/8	58	Mãn	1	Mão	4	28	Nguy
2	Vị	6	59	Bình	2	Tất	5	29	Thành
3	<b>HÒA</b>	7	60	Bình	3	Chủy	6	30	Thu
4	Tất	8	1	Định	4	<b>HÒA</b>	7	31	Thu
5	Chủy	9	2	Chấp	5	Tinh	8	32	Khai
6	Sâm	10	3	Phá	6	Quý	9	33	Bế
7	Tinh	11	4	Nguy	7	Liểu	10	34	Kiến
8	Quý	12	5	Thành	8	Tinh	11	35	Trừ
9	Liểu	13	6	Thu	9	Trương	12	36	Mãn
10	Tinh	14	7	Khai	10	Dục	13	37	Bình
11	Trương	15	8	Bế	11	Chấn	14	38	Định
12	Dục	16	9	Kiến	12	Giác	15	39	Chấp
13	Chấn	17	10	Trừ	13	Cang	16	40	Phá
14	Giác	18	11	Mãn	14	Đê	17	41	Nguy
15	Cang	19	12	Bình	15	Phong	18	42	Thành
16	Đê	20	13	Định	16	Tâm	19	43	Thu
17	Phong	21	14	Chấp	17	Vĩ	20	44	Khai
18	Tâm	22	15	Phá	18	Cơ	21	45	Bế
19	Vĩ	23	16	Nguy	19	Đẩu	22	46	Kiến
20	Cơ	24	17	Thành	20	Ngưu	23	47	Trừ
21	Đẩu	25	18	Thu	21	Nữ	24	48	Mãn
22	Ngưu	26	19	Khai	22	Hư	25	49	Bình
23	Nữ	27	20	Bế	23	Nguy	26	50	Định
24	Hư	28	21	Kiến	24	Thất	27	51	Chấp
25	Nguy	29	22	Trừ	25	Bích	28	52	Phá
26	Thất	30	23	Mãn	26	Khue	29	53	Nguy
27	Bích	31	24	Bình	27	Lâu	30	54	Thành
28	Khue	1/9	25	Định	28	Vị	1/10	55	Thu
29	Lâu	2	26	Chấp	29	Mão	2	56	Khai
30	Vị	3	27	Phá					

## CHÍNH

## MƯỜI

Tháng AL		DL	Can Chi	Trục	Tháng AL		DL	Can Chi	Trục
1	Tất	3	57	Bế	1	Sâm	2	27	Định
2	Chủy	4	58	Kiến	2	Tinh	3	28	Chấp
3	Sâm	5	59	Trừ	3	Quĩ	4	29	Phá
4	Tinh	6	60	Mãn	4	Liểu	5	30	Nguy
5	Quĩ	7	1	Bình	5	Tinh	6	31	Thành
6	HÒA	8	2	Bình	6	HÒA	7	32	Thành
7	Tinh	9	3	Định	7	Dục	8	33	Thu
8	Trương	10	4	Chấp	8	Chấn	9	34	Khai
9	Dục	11	5	Phá	9	Giác	10	35	Bế
10	Chấn	12	6	Nguy	10	Cang	11	36	Kiến
11	Giác	13	7	Thành	11	Đê	12	37	Trừ
12	Cang	14	8	Thu	12	Phong	13	38	Mãn
13	Đê	15	9	Khai	13	Tâm	14	39	Bình
14	Phong	16	10	Bế	14	Vĩ	15	40	Định
15	Tâm	17	11	Kiến	15	Cơ	16	41	Chấp
16	Vĩ	18	12	Trừ	16	Đẩu	17	42	Phá
17	Cơ	19	13	Mãn	17	Ngưu	18	43	Nguy
18	Đẩu	20	14	Bình	18	Nữ	19	44	Thành
19	Ngưu	21	15	Định	19	Hư	20	45	Thu
20	Nữ	22	16	Chấp	20	Nguy	21	46	Khai
21	Hư	23	17	Phá	21	Thất	22	47	Bế
22	Nguy	24	18	Nguy	22	Bích	23	48	Kiến
23	Thất	25	19	Thành	23	Khue	24	49	Trừ
24	Bích	26	20	Thu	24	Lâu	25	50	Mãn
25	Khue	27	21	Khai	25	Vĩ	26	51	Bình
26	Lâu	28	22	Bế	26	Mão	27	52	Định
27	Vĩ	29	23	Kiến	27	Tất	28	53	Chấp
28	Mão	30	24	Trừ	28	Chủy	29	54	Phá
29	Tất	31	25	Mãn	29	Sâm	30	55	Nguy
30	Chủy	1/11	26	Bình					

## M. MỘT

## CHAP

Tháng AL		DL	Can Chi	Trục	Tháng AL		DL	Can Chi	Trục
1	Tính	1/12	56	Thành	1	Liêu	31	26	Trừ
2	Quý	2	57	Thu	2	Tính	1/1/06	27	Mãn
3	Liêu	3	58	Khai	3	Trương	2	28	Bình
4	Tính	4	59	Bế	4	Dục	3	29	Định
5	Trương	5	60	Kiến	5	Chấn	4	30	Chấp
6	Dục	6	1	Trừ	6	HỎA	5	31	Chấp
7	<b>HỎA</b>	7	2	Trừ	7	Cang	6	32	Phá
8	Giác	8	3	Mãn	8	Đê	7	33	Nguy
9	Cang	9	4	Bình	9	Phong	8	34	Thành
10	Đê	10	5	Định	10	Tâm	9	35	Thu
11	Phong	11	6	Chấp	11	Vĩ	10	36	Khai
12	Tâm	12	7	Phá	12	Cơ	11	37	Bế
13	Vĩ	13	8	Nguy	13	Đẩu	12	38	Kiến
14	Cơ	14	9	Thành	14	Ngưu	13	39	Trừ
15	Đẩu	15	10	Thu	15	Nữ	14	40	Mãn
16	Ngưu	16	11	Khai	16	Hư	15	41	Bình
17	Nữ	17	12	Bế	17	Nguy	16	42	Định
18	Hư	18	13	Kiến	18	Thất	17	43	Chấp
19	Nguy	19	14	Trừ	19	Bích	18	44	Phá
20	Thất	20	15	Mãn	20	Khue	19	45	Nguy
21	Bích	21	16	Bình	21	Lâu	20	46	Thành
22	Khue	22	17	Định	22	Vị	21	47	Thu
23	Lâu	23	18	Chấp	23	Mão	22	48	Khai
24	Vị	24	19	Phá	24	Tất	23	49	Bế
25	Mão	25	20	Nguy	25	Chùy	24	50	Kiến
26	Tất	26	21	Thành	26	Sâm	25	51	Trừ
27	Chùy	27	22	Thu	27	Tính	26	52	mãn
28	Sâm	28	23	Khai	28	Quý	27	53	Bình
29	Tính	29	24	Bế	29	Liêu	28	54	Định
30	Quý	30	25	Kiến					

# NĂM BÌNH TUẤT (NHUẬN) – 2006

HÀNH THỔ  
CUNG TỐN  
PHI CUNG CHẤN (CỬU TINH TAM BÍCH)

## Các sao trên Hoàng Đạo:

Giác Mộc Giao, Cang Kim Long, Đê Thổ Lạc, Phòng Nhật Thổ, Tâm Nguyệt Hồ, Vĩ Hỏa Hồ, Cơ Thủy Báo, Đẩu Mộc Giải, Ngưu Kim Ngưu, Nữ Thổ Bức, Hư Nhật Thử, Ngự Nguyệt Yến, Thất Hỏa Trư, Bích Thủy Du, Lâu Kim Cầu, Vị Thổ Tri, Mão Nhật Kê, Tật Nguyệt Ô, Chủy Hỏa Hầu, Sâm Thủy Viên, Tinh Mộc Ngạn, Quỷ Kim Dương, Liễu Thổ Chương, Tinh Nhật Mã, Trượng Nguyệt Lộc, Dục Hỏa Xà, Chân Thủy Dẫn

## Tiết trong năm:

- |                 |                            |
|-----------------|----------------------------|
| 1) Lập Xuân     | 7/Giêng Kiến Canh Dần      |
| 2) Vô Thủy      | 22/Giêng                   |
| 3) Kinh Trập    | 7/Hai Kiến Tân Mão         |
| 4) Xuân Phân    | 22/Hai                     |
| 5) Thanh Minh   | 8/Ba Kiến Nhâm Thìn        |
| 6) Cốc Vũ       | 23/Ba                      |
| 7) Lập Hạ       | 8/Tư Kiến Quý Tị           |
| 8) Tiểu Mãn     | 24/Tư                      |
| 9) Mang Chủng   | 11/Năm Kiến Giáp Ngọ       |
| 10) Hạ Chí      | 26/Năm                     |
| 11) Tiểu Thử    | 12/Sáu Kiến Ất Mùi         |
| 12) Đại Thử     | 28/Sáu                     |
| 13) Lập Thu     | 14/Bảy Kiến Bình Thân      |
| 14) Xử Thử      | 30/Bảy                     |
| 15) Bạch Lộ     | 16/Bảy Nhuận Kiến Đinh Dậu |
| 16) Thu Phân    | 2/Tám                      |
| 17) Hàn Lộ      | 17/Tám Kiến Mậu Tuất       |
| 18) sương Giáng | 2/Chín                     |

- |                |                          |
|----------------|--------------------------|
| 19) Lập Đông   | 17/Chín Kiến Kỷ Hợi      |
| 20) Tiểu Tuyết | 2/Mười                   |
| 21) Đại Tuyết  | 17/Mười Kiến Canh Tí     |
| 22) Đông Chí   | 3/Mười một               |
| 23) Tiểu Hàn   | 18/Mười Một Kiến Tân Sửu |
| 24) Đại Hàn    | 2/Chạp                   |
| 25) Lập Xuân   | 17/Chạp Kiến Nhâm Dần    |

## GIÊNG

## HAI

Tháng AL		DL	Can Chi	Trục	Tháng AL		DL	Can Chi	Trục
1	Tinh	29/1	55	Chấp	1	Dục	28	25	Khai
2	Trương	30	56	Phá	2	Chấn	1/3	26	Bế
3	Dục	31	57	Nguy	3	Giác	2	27	Kiến
4	Chấn	1/2	58	Thành	4	Cang	3	28	Trừ
5	Giác	2	59	Thu	5	Đê	4	29	Mãn
6	Cang	3	60	Khai	6	Phòng	5	30	Bình
7	HÒA	4	1	Khai	7	HÒA	6	31	Bình
8	Phòng	5	2	Bế	8	Vĩ	7	32	Định
9	Tâm	6	3	Kiến	9	Cơ	8	33	Chấp
10	Vĩ	7	4	Trừ	10	Đẩu	9	34	Phá
11	Cơ	8	5	Mãn	11	Ngưu	10	35	Nguy
12	Đẩu	9	6	Bình	12	Nữ	11	36	Thành
13	Ngưu	10	7	Định	13	Hư	12	37	Thu
14	Nữ	11	8	Chấp	14	Nguy	13	38	Khai
15	Hư	12	9	Phá	15	Thất	14	39	Bế
16	Nguy	13	10	Nguy	16	Bích	15	40	Kiến
17	Thất	14	11	Thành	17	Khuê	16	41	Trừ
18	Bích	15	12	Thu	18	Lâu	17	42	Mãn
19	Khuê	16	13	Khai	19	Vị	18	43	Bình
20	Lâu	17	14	Bế	20	Mão	19	44	Định
21	Vị	18	15	Kiến	21	Tất	20	45	Chấp
22	Mão	19	16	Trừ	22	Chùy	21	46	Phá
23	Tất	20	17	Mãn	23	Sâm	22	47	Nguy
24	Chùy	21	18	Bình	24	Tinh	23	48	Thành
25	Sâm	22	19	Định	25	Quý	24	49	Thu
26	Tinh	23	20	Chấp	26	Liêu	25	50	Khai
27	Quý	24	21	Phá	27	Tinh	26	51	Bế
28	Liêu	25	22	Nguy	28	Trương	27	52	Kiến
29	Tinh	26	23	Thành	29	Dục	28	53	Trừ
30	Trương	27	24	Thu					

## BA

## TƯ

Tháng AL		DL	Can Chi	Trục	Tháng AL		DL	Can Chi	Trục
1	Chấn	29	54	Mãn	1	Cang	28	24	Nguy
2	Giác	30	55	Bình	2	Đê	29	25	Thành
3	Cang	31	56	Định	3	Phong	30	26	Thu
4	Đê	1/4	57	Chấp	4	Tâm	1/5	27	Khai
5	Phong	2	58	Phá	5	Vĩ	2	28	Bế
6	Tâm	3	59	Nguy	6	Cơ	3	29	Kiến
7	Vĩ	4	60	Thành	7	Đẩu	4	30	Trừ
8	HÒA	5	1	Thành	8	HÒA	5	31	Trừ
9	Đẩu	6	2	Thu	9	Nữ	6	32	Mãn
10	Ngưu	7	3	Khai	10	Hư	7	33	Bình
11	Nữ	8	4	Bế	11	Nguy	8	34	Định
12	Hư	9	5	Kiến	12	Thất	9	35	Chấp
13	Nguy	10	6	Trừ	13	Bích	10	36	Phá
14	Thất	11	7	Mãn	14	Khue	11	37	Nguy
15	Bích	12	8	Bình	15	Lâu	12	38	Thành
16	Khue	13	9	Định	16	Vị	13	39	Thu
17	Lâu	14	10	Chấp	17	Mão	14	40	Khai
18	Vị	15	11	Phá	18	Tất	15	41	Bế
19	Mão	16	12	Nguy	19	Chủy	16	42	Kiến
20	Tất	17	13	Thành	20	Sâm	17	43	Trừ
21	Chủy	18	14	Thu	21	Tinh	18	44	Mãn
22	Sâm	19	15	Khai	22	Quý	19	45	Bình
23	Tinh	20	16	Bế	23	Liêu	20	46	Định
24	Quý	21	17	Kiến	24	Tinh	21	47	Chấp
25	Liêu	22	18	Trừ	25	Trương	22	48	Phá
26	Tinh	23	19	Mãn	26	Dục	23	49	Nguy
27	Trương	24	20	Bình	27	Chấn	24	50	Thành
28	Dục	25	21	Định	28	Giác	25	51	Thu
29	Chấn	26	22	Chấp	29	Cang	26	52	Khai
30	Giác	27	23	Phá					

Tháng AL		DL	Can Chi	Trực	Tháng AL		DL	Can Chi	Trực
1	Đê	27	53	Bế	1	Tâm	26	23	Định
2	Phùng	28	54	Kiến	2	Vĩ	27	24	Chấp
3	Tâm	29	55	Trừ	3	Cơ	28	25	Phá
4	Vĩ	30	56	Mãn	4	Đẩu	29	26	Nguy
5	Cơ	31	57	Bình	5	Ngưu	30	27	Thành
6	Đẩu	1/6	58	Định	6	Nữ	1/7	28	Thu
7	Ngưu	2	59	Chấp	7	Hư	2	29	Khai
8	Nữ	3	60	Phá	8	Nguy	3	30	Bế
9	Hư	4	1	Nguy	9	Thất	4	31	Kiến
10	Nguy	5	2	Thành	10	Bích	5	32	Trừ
11	HÒA	6	3	Thành	11	Khuê	6	33	Mãn
12	Bích	7	4	Thu	12	HÒA	7	34	Mãn
13	Khuê	8	5	Khai	13	Vị	8	35	Bình
14	Lâu	9	6	Bế	14	Mão	9	36	Định
15	Vị	10	7	Kiến	15	Tất	10	37	Chấp
16	Mão	11	8	Trừ	16	Chủy	11	38	Phá
17	Tất	12	9	Mãn	17	Sâm	12	39	Nguy
18	Chủy	13	10	Bình	18	Tinh	13	40	Thành
19	Sâm	14	11	Định	19	Quý	14	41	Thu
20	Tinh	15	12	Chấp	20	Liêu	15	42	Khai
21	Quý	16	13	Phá	21	Tinh	16	43	Bế
22	Liêu	17	14	Nguy	22	Trương	17	44	Kiến
23	Tinh	18	15	Thành	23	Dục	18	45	Trừ
24	Trương	19	16	Thu	24	Chấn	19	46	Mãn
25	Dục	20	17	Khai	25	Giác	20	47	Bình
26	Chấn	21	18	Bế	26	Cang	21	48	Định
27	Giác	22	19	Kiến	27	Đê	22	49	Chấp
28	Cang	23	20	Trừ	28	Phùng	23	50	Phá
29	Đê	24	21	Mãn	29	Tâm	24	51	Nguy
30	Phùng	25	22	Bình					



## BẦY

## BẦY (NHUẬN)

Tháng AL		DL	Can Chi	Trực	Tháng AL		DL	Can Chi	Trực
1	Vĩ	25/7	52	Thành	1	Đẩu	24	22	Trừ
2	Cơ	26	53	Thu	2	Ngũ	25	23	Mãn
3	Đẩu	27	54	Khai	3	Nữ	26	24	Bình
4	Ngũ	28	55	Bế	4	Hư	27	25	Định
5	Nữ	29	56	Kiến	5	Nguy	28	26	Chấp
6	Hư	30	57	Trừ	6	Thất	29	27	Phá
7	Nguy	31	58	Mãn	7	Bích	30	28	Nguy
8	HÒA	1/8	59	Bình	8	Khue	31	29	Thành
9	Bích	2	60	Định	9	Lâu	1/9	30	Thu
10	Khue	3	1	Chấp	10	Vĩ	2	31	Khai
11	Lâu	4	2	Phá	11	Mão	3	32	Bế
12	Vĩ	5	3	Nguy	12	Tất	4	33	Kiến
13	Mão	6	4	Thành	13	Chủy	5	34	Trừ
14	Tất	7	5	Thành	14	Sâm	6	35	Mãn
15	Chủy	8	6	Thu	15	Tinh	7	36	Bình
16	Sâm	9	7	Khai	16	HÒA	8	37	Bình
17	Tinh	10	8	Bế	17	Liêu	9	38	Định
18	Quĩ	11	9	Kiến	18	Tinh	10	39	Chấp
19	Liêu	12	10	Trừ	19	Trương	11	40	Phá
20	Tinh	13	11	Mãn	20	Dục	12	41	Nguy
21	Trương	14	12	Bình	21	Chấn	13	42	Thành
22	Dục	15	13	Định	22	Giác	14	43	Thu
23	Chấn	16	14	Chấp	23	Cang	15	44	Khai
24	Giác	17	15	Phá	24	Đê	16	45	Bế
25	Cang	18	16	Nguy	25	Phòng	17	46	Kiến
26	Đê	19	17	Thành	26	Tâm	18	47	Trừ
27	Phòng	20	18	Thu	27	Vĩ	19	48	Mãn
28	Tâm	21	19	Khai	28	Cơ	20	49	Bình
29	Vĩ	22	20	Bế	29	Đẩu	21	50	Định
30	Cơ	23	21	Kiến					

## TÂM

## CHÍN

Tháng AL		DL	Can Chi	Trục	Tháng AL		DL	Can Chi	Trục
1	Ngưu	22	51	Chấp	1	Hư	22	21	Khai
2	Nữ	23	52	Phá	2	Nguy	23	22	Bế
3	Hư	24	53	Nguy	3	Thất	24	23	Kiến
4	Nguy	25	54	Thành	4	Bích	25	24	Trừ
5	Thất	26	55	Thu	5	Khuê	26	25	Mãn
6	Bích	27	56	Khai	6	Lâu	27	26	Bình
7	Khuê	28	57	Bế	7	Vị	28	27	Định
8	Lâu	29	58	Kiến	8	Mão	29	28	Chấp
9	Vị	30	59	Trừ	9	Tất	30	29	Phá
10	Mão	1/10	60	Mãn	10	Chùy	31	30	Nguy
11	Tất	2	1	Bình	11	Sâm	1/11	31	Thành
12	Chùy	3	2	Định	12	Tinh	2	32	Thu
13	Sâm	4	3	Chấp	13	Quí	3	33	Khai
14	Tinh	5	4	Phá	14	Liêu	4	34	Bế
15	Quí	6	5	Nguy	15	Tinh	5	35	Kiến
16	Liêu	7	6	Thành	16	Trương	6	36	Trừ
17	HÒA	8	7	Thành	17	HÒA	7	37	Trừ
18	Trương	9	8	Thu	18	Chấn	8	38	Mãn
19	Dục	10	9	Khai	19	Giác	9	39	Bình
20	Chấn	11	10	Bế	20	Cang	10	40	Định
21	Giác	12	11	Kiến	21	Đê	11	41	Chấp
22	Cang	13	12	Trừ	22	Phòng	12	42	Phá
23	Đê	14	13	Mãn	23	Tâm	13	43	Nguy
24	Phòng	15	14	Bình	24	Vĩ	14	44	Thành
25	Tâm	16	15	Định	25	Cơ	15	45	Thu
26	Vĩ	17	16	Chấp	26	Đẩu	16	46	Khai
27	Cơ	18	17	Phá	27	Ngưu	17	47	Bế
28	Đẩu	19	18	Nguy	28	Nữ	18	48	Kiến
29	Ngưu	20	19	Thành	29	Hư	19	49	Trừ
30	Nữ	21	20	Thu	30	Nguy	20	50	Mãn

## MƯỜI

## M. MỘT

Tháng AL		DL	Can Chi	Trực	Tháng AL		DL	Can Chi	Trực
1	Thất	21	51	Bình	1	Bích	20	20	Nguy
2	Bích	22	52	Định	2	Khuê	21	21	Thành
3	Khuê	23	53	Chấp	3	Lâu	22	22	Thu
4	Lâu	24	54	Phá	4	Vị	23	23	Khai
5	Vị	25	55	Nguy	5	Mão	24	24	Bế
6	Mão	26	56	Thành	6	Tất	25	25	Kiến
7	Tất	27	57	Thu	7	Chữy	26	26	Trừ
8	Chữy	28	58	Khai	8	Sâm	27	27	Mãn
9	Sâm	29	59	Bế	9	Tinh	28	28	Bình
10	Tinh	30	60	Kiến	10	Quì	29	29	Định
11	Quì	1/12	1	Trừ	11	Liêu	30	30	Chấp
12	Liêu	2	2	Mãn	12	HÒA	31	31	Phá
13	HÒA	3	3	Bình	13	Trương	1/1/07	32	Nguy
14	Trương	4	4	Định	14	Dục	2	33	Thành
15	Dục	5	5	Chấp	15	Chấn	3	34	Thu
16	Chấn	6	6	Phá	16	Giác	4	35	Khai
17	HÒA	7	7	Phá	17	Cang	5	36	Bế
18	Cang	8	8	Nguy	18	HÒA	6	37	Bế
19	Đê	9	9	Thành	19	Phông	7	38	Kiến
20	Phông	10	10	Thu	20	Tâm	8	39	Trừ
21	Tâm	11	11	Khai	21	Vĩ	9	40	Mãn
22	Vĩ	12	12	Bế	22	Cơ	10	41	Bình
23	Cơ	13	13	Kiến	23	Đẩu	11	42	Định
24	Đẩu	14	14	Trừ	24	Ngưu	12	43	Chấp
25	Ngưu	15	15	Mãn	25	Nữ	13	44	Phá
26	Nữ	16	16	Bình	26	Hư	14	45	Nguy
27	Hư	17	17	Định	27	Nguy	15	46	Thành
28	Nguy	18	18	Chấp	28	Thất	16	47	Thu
29	Thất	19	19	Phá	29	Bích	17	48	Khai
					30	Khuê	18	49	Bế

CHẠP

Tháng AL		DL	Can Chi	Trực
1	Lâu	19	50	Kiến
2	Vị	20	51	Trừ
3	Mão	21	52	Mãn
4	Tất	22	53	Bình
5	Chùy	23	54	Định
6	Sâm	24	55	Chấp
7	Tinh	25	56	Phá
8	Qui	26	57	Nguy
9	Liêu	27	58	Thành
10	Tinh	28	59	Thu
11	Trương	29	60	Khai
12	Dục	30	1	Bế
13	Chấn	31	2	Kiến
14	Giác	1/2	3	Trừ
15	Cang	2	4	Mãn
16	Đê	3	5	Bình
17	HÒA	4	6	Bình
18	Tâm	5	7	Định
19	Vĩ	6	8	Chấp
20	Cơ	7	9	Phá
21	Đẩu	8	10	Nguy
22	Ngưu	9	11	Thành
23	Nữ	10	12	Thu
24	Hư	11	13	Khai
25	Nguy	12	14	Bế
26	Thất	13	15	Kiến
27	Bích	14	16	Trừ
28	Khue	15	17	Mãn
29	Lâu	16	18	Bình
30	Vị	17	19	Định

# NĂM ĐINH HỢI 2007

HÀNH THỔ  
CUNG CẤN  
PHI CUNG KHÔN (CỬU TINH NHỊ HẮC)

## Các sao trên Hoàng Đạo:

Giác Mộc Giao, Cang Kim Long, Đê Thổ Lạc, Phòng Nhật Thố, Tâm Nguyệt Hồ, Vi Hỏa Hổ, Cơ Thủy Báo, Đẩu Mộc Giải, Ngưu Kim Ngưu, Nữ Thổ Bức, Hư Nhật Thử, Ngụy Nguyệt Yến, Thất Hòa Trư, Bích Thủy Du, Lâu Kim Cầu, Vị Thổ Trì, Mão Nhật Kê, Tất Nguyệt Ô, Chủy Hỏa Hâu, Sâm Thủy Viên, Tinh Mộc Ngạn, Quỷ Kim Dương, Liễu Thổ Chương, Tinh Nhật Mã, Trương Nguyệt Lộc, Dục Hòa Xà, Chân Thủy Dẫn

## Tiết trong năm:

- |               |                                      |
|---------------|--------------------------------------|
| 1) Lập Xuân   | 17/Chạp Kiến Nhâm Dần<br>(Bính Tuất) |
| 2) Vô Thủy    | 2/Giêng                              |
| 3) Kinh Trập  | 17/Giêng Kiến Quý Mẹo                |
| 4) Xuân Phân  | 3/Hai                                |
| 5) Thanh Minh | 18/Hải Kiến Giáp Thìn                |
| 6) Cốc Vũ     | 4/Ba                                 |
| 7) Lập Hạ     | 20/Ba Kiến Ất Tị                     |
| 8) Tiểu Mãn   | 5/Tư                                 |
| 9) Mang Chủng | 21/Tư Kiến Bính Ngọ                  |
| 10) Hạ Chí    | 8/Năm                                |
| 11) Tiểu Thử  | 23/5 Kiến Đinh Mùi                   |
| 12) Đại Thử   | 10/Sáu                               |
| 13) Lập Thu   | 26/Sáu Kiến Mậu Thân                 |
| 14) Xử Thử    | 11/Bảy                               |
| 15) Bạch Lộ   | 27/Tám Kiến Kỷ Dậu                   |
| 16) Thu Phan  | 14/Chín                              |
| 17) Hàn Lộ    | 29/Tám Kiến Canh Tuất                |

- 18) Sương Giáng 14/Chín  
19) Lập Đông 29/Chín Kiến Tân Hợi  
20) Tiểu Tuyết 14/Mười  
21) Đại Tuyết 28/Mười Kiến Nhâm Tý  
22) Đông Chí 13/Mười Một  
23) Tiểu Hàn 28/Mười Một Kiến Quý Sửu  
24) Đại Hàn 14/Chạp  
25) Lập Xuân 28/Chạp Kiến Giáp Dần

## GIÊNG

## HAI

Tháng AL		DL	Can Chi	Trục	Tháng AL		DL	Can CHI	Trục
1	Mão	18/2	20	Chấp	1	Tất	19	49	Thu
2	Tất	19	21	Phá	2	Chùy	20	50	Khai
3	Chùy	20	22	Nguy	3	Sâm	21	51	Bế
4	Sâm	21	23	Thành	4	Tinh	22	52	Kiến
5	Tinh	22	24	Thu	5	Quý	23	53	Trừ
6	Quý	23	25	Khai	6	Liêu	24	54	Mãn
7	Liêu	24	26	Bế	7	Tinh	25	55	Bình
8	Tinh	25	27	Kiến	8	Trương	26	56	Định
9	Trương	26	28	Trừ	9	Dục	27	57	Chấp
10	Dục	27	29	Mãn	10	Chấn	28	58	Phá
11	Chấn	28	30	Bình	11	Giác	29	59	Nguy
12	Giác	1/3	31	Định	12	Cang	30	60	Thành
13	Cang	2	32	Chấp	13	Đê	31	1	Thu
14	Đê	3	33	Phá	14	Phòng	1/4	2	Khai
15	Phòng	4	34	Nguy	15	Tâm	2	3	Bế
16	Tâm	5	35	Thành	16	Vĩ	3	4	Kiến
17	HÒA	6	36	Thành	17	Cơ	4	5	Trừ
18	Cơ	7	37	Thu	18	HÒA	5	6	Trừ
19	Đẩu	8	38	Khai	19	Ngưu	6	7	Mãn
20	Ngưu	9	39	Bế	20	Nữ	7	8	Bình
21	Nữ	10	40	Kiến	21	Hư	8	9	Định
22	Hư	11	41	Trừ	22	Nguy	9	10	Chấp
23	Nguy	12	42	Mãn	23	Thất	10	11	Phá
24	Thất	13	43	Bình	24	Bích	11	12	Nguy
25	Bích	14	44	Định	25	Khue	12	13	Thành
26	Khue	15	45	Chấp	26	Lâu	13	14	Thu
27	Lâu	16	46	Phá	27	Vị	14	15	Khai
28	Vị	17	47	Nguy	28	Mão	15	16	Bế
29	Mão	18	48	Thành	29	Tất	16	17	Kiến

Tháng AL		DL	Can Chi	Trực	Tháng AL		DL	Can Chi	Trực
1	Chùy	17	18	Trừ	1	Tính	17	48	Phá
2	Sâm	18	19	Mãn	2	Quý	18	49	Nguy
3	Tính	19	20	Bình	3	Liêu	19	50	Thành
4	Quý	20	21	Định	4	Tính	20	51	Thu
5	Liêu	21	22	Chấp	5	Trương	21	52	Khai
6	Tính	22	23	Phá	6	Dực	22	53	Bế
7	Trương	23	24	Nguy	7	Chấn	23	54	Kiến
8	Dực	24	25	Thành	8	Giác	24	55	Trừ
9	Chấn	25	26	Thu	9	Cang	25	56	Mãn
10	Giác	26	27	Khai	10	Đê	26	57	Bình
11	Cang	27	28	Bế	11	Phòng	27	58	Định
12	Đê	28	29	Kiến	12	Tâm	28	59	Chấp
13	Phòng	29	30	Trừ	13	Vĩ	29	60	Phá
14	Tâm	30	31	Mãn	14	Cơ	30	1	Nguy
15	Vĩ	1/5	32	Bình	15	Đẩu	31	2	Thành
16	Cơ	2	33	Định	16	Ngưu	1/6	3	Thu
17	Đẩu	3	34	Chấp	17	Nữ	2	4	Khai
18	Ngưu	4	35	Phá	18	Hư	3	5	Bế
19	Nữ	5	36	Nguy	19	Nguy	4	6	Kiến
20	<b>HÒA</b>	6	37	Nguy	20	Thất	5	7	Trừ
21	Nguy	7	38	Thành	21	<b>HÒA</b>	6	8	Trừ
22	Thất	8	39	Thu	22	Khuê	7	9	Mãn
23	Bích	9	40	Khai	23	Lâu	8	10	Bình
24	Khuê	10	41	Bế	24	Vị	9	11	Định
25	Lâu	11	42	Kiến	25	Mão	10	12	Chấp
26	Vị	12	43	Trừ	26	Tất	11	13	Phá
27	Mão	13	44	Mãn	27	Chùy	12	14	Nguy
28	Tất	14	45	Bình	28	Sâm	13	15	Thành
29	Chùy	15	46	Định	29	Tính	14	16	Thu
30	Sâm	16	47	Chấp					



## NĂM

## SÁU

Tháng AL		DL	Can Chi	Trục	Tháng AL		DL	Can Chi	Trục
1	Quý	15	17	Khai	1	Liêu	14	46	Mãn
2	Liêu	16	18	Bế	2	Tinh	15	47	Bình
3	Tinh	17	19	Kiến	3	Trương	16	48	Định
4	Trương	18	20	Trử	4	Dục	17	49	Chấp
5	Dục	19	21	Mãn	5	Chấn	18	50	Phá
6	Chấn	20	22	Bình	6	Giác	19	51	Nguy
7	Giác	21	23	Định	7	Cang	20	52	Thành
8	Cang	22	24	Chấp	8	Đê	21	53	Thu
9	Đê	23	25	Phá	9	Phong	22	54	Khai
10	Phong	24	26	Nguy	10	Tâm	23	55	Bế
11	Tâm	25	27	Thành	11	Vĩ	24	56	Kiến
12	Vĩ	26	28	Thu	12	Cơ	25	57	Trử
13	Cơ	27	29	Khai	13	Đẩu	26	58	Mãn
14	Đẩu	28	30	Bế	14	Ngưu	27	59	Bình
15	Ngưu	29	31	Kiến	15	Nữ	28	60	Định
16	Nữ	30	32	Trử	16	Hư	29	1	Chấp
17	Hư	1/7	33	Mãn	17	Nguy	30	2	Phá
18	Nguy	2	34	Bình	18	Thất	31	3	Nguy
19	Thất	3	35	Định	19	Bích	1/8	4	Thành
20	Bích	4	36	Chấp	20	Khue	2	5	Thu
21	Khue	5	37	Phá	21	Lâu	3	6	Khai
22	Lâu	6	38	Nguy	22	Vị	4	7	Bế
23	HÒA	7	39	Nguy	23	Mão	5	8	Kiến
24	Mão	8	40	Thành	24	Tất	6	9	Trử
25	Tất	9	41	Thu	25	Chùy	7	10	Mãn
26	Chùy	10	42	Khai	26	HÒA	8	11	Mãn
27	Sâm	11	43	Bế	27	Tinh	9	12	Bình
28	Tinh	12	44	Kiến	28	Quý	10	13	Định
29	Quý	13	45	Trử	29	Liêu	11	14	Chấp
					30	Tinh	12	15	Phá

## BẢY

## TÂM

Tháng AL		DL	Can Chi	Trực	Tháng AL		DL	Can Chi	Trực
1	Trương	13/8	16	Nguy	1	Dục	11	45	Bế
2	Dục	14	17	Thành	2	Chấn	12	46	Kiến
3	Chấn	15	18	Thu	3	Giác	13	47	Trừ
4	Giác	16	19	Khai	4	Cang	14	48	Mãn
5	Cang	17	20	Bế	5	Đê	15	49	Bình
6	Đê	18	21	Kiến	6	Phong	16	50	Định
7	Phong	19	22	Trừ	7	Tâm	17	51	Chấp
8	Tâm	20	23	Mãn	8	Vĩ	18	52	Phá
9	Vĩ	21	24	Bình	9	Cơ	19	53	Nguy
10	Cơ	22	25	Định	10	Đẩu	20	54	Thành
11	Đẩu	23	26	Chấp	11	Ngưu	21	55	Thu
12	Ngưu	24	27	Phá	12	Nữ	22	56	Khai
13	Nữ	25	28	Nguy	13	Hư	23	57	Bế
14	Hư	26	29	Thành	14	Nguy	24	58	Kiến
15	Nguy	27	30	Thu	15	Thất	25	59	Trừ
16	Thất	28	31	Khai	16	Bích	26	60	Mãn
17	Bích	29	32	Bế	17	Khue	27	1	Bình
18	Khue	30	33	Kiến	18	Lâu	28	2	Định
19	Lâu	31	34	Trừ	19	Vị	29	3	Chấp
20	Vị	1/9	35	Mãn	20	Mão	30	4	Phá
21	Mão	2	36	Bình	21	Tất	1/10	5	Nguy
22	Tất	3	37	Định	22	Chùy	2	6	Thành
23	Chùy	4	38	Chấp	23	Sâm	3	7	Thu
24	Sâm	5	39	Phá	24	Tinh	4	8	Khai
25	Tinh	6	40	Nguy	25	Quý	5	9	Bế
26	Quý	7	41	Thành	26	HÒA	6	10	Kiến
27	HÒA	8	42	Thành	27	Tinh	7	11	Trừ
28	Tinh	9	43	Thu	28	Trương	8	12	Mãn
29	Trương	10	44	Khai	29	HÒA	9	13	Mãn
					30	Chấn	10	14	Bình

## CHÍNH

## MƯỜI

Tháng AL		DL	Can Chi	Trục	Tháng AL		DL	Can Chi	Trục
1	Giác	11	15	Định	1	Đê	10	45	Thu
2	Cang	12	16	Chấp	2	Phong	11	46	Khai
3	Đê	13	17	Phá	3	Tâm	12	47	Bế
4	Phong	14	18	Nguy	4	Vĩ	13	48	Kiến
5	Tâm	15	19	Thành	5	Cơ	14	49	Trừ
6	Vĩ	16	20	Thu	6	Đẩu	15	50	Mãn
7	Cơ	17	21	Khai	7	Ngưu	16	51	Bình
8	Đẩu	18	22	Bế	8	Nữ	17	52	Định
9	Ngưu	19	23	Kiến	9	Hư	18	53	Chấp
10	Nữ	20	24	Trừ	10	Nguy	19	54	Phá
11	Hư	21	25	Mãn	11	Thất	20	55	Nguy
12	Nguy	22	26	Bình	12	Bích	21	56	Thành
13	Thất	23	27	Định	13	Khue	22	57	Thu
14	Bích	24	28	Chấp	14	Lâu	23	58	Khai
15	Khue	25	29	Phá	15	Vị	24	59	Bế
16	Lâu	26	30	Nguy	16	Mão	25	60	Kiến
17	Vị	27	31	Thành	17	Tất	26	1	Trừ
18	Mão	28	32	Thu	18	Chủy	27	2	Mãn
19	Tất	29	33	Khai	19	Sâm	28	3	Bình
20	Chủy	30	34	Bế	20	Tinh	29	4	Định
21	Sâm	31	35	Kiến	21	Quý	30	5	Chấp
22	Tinh	1/11	36	Trừ	22	Liêu	1/12	6	Phá
23	Quý	2	37	Mãn	23	Tinh	2	7	Nguy
24	Liêu	3	38	Bình	24	Trương	3	8	Thành
25	Tinh	4	39	Định	25	Dục	4	9	Thu
26	Trương	5	40	Chấp	26	Chấn	5	10	Khai
27	Dục	6	41	Phá	27	Giác	6	11	Bế
28	Chấn	7	42	Nguy	28	HÒA	7	12	Bế
29	HÒA	8	43	Nguy	29	Đê	8	13	Kiến
30	Cang	9	44	Thành	30	Phong	9	14	Trừ

## M.MỘT

## CHAP

Tháng AL		DL	Can Chi	Trực	Tháng AL		DL	Can Chi	Trực
1	Tâm	10	15	Mãn	1	Vĩ	8	44	Phá
2	Vĩ	11	16	Bình	2	Cơ	9	45	Nguy
3	Cơ	12	17	Định	3	Đẩu	10	46	Thành
4	Đẩu	13	18	Chấp	4	Ngưu	11	47	Thu
5	Ngưu	14	19	Phá	5	Nữ	12	48	Khai
6	Nữ	15	20	Nguy	6	Hư	13	49	Bế
7	Hư	16	21	Thành	7	Nguy	14	50	Kiến
8	Nguy	17	22	Thu	8	Thất	15	51	Trừ
9	Thất	18	23	Khai	9	Bích	16	52	Mãn
10	Bích	19	24	Bế	10	Khue	17	53	Bình
11	Khue	20	25	Kiến	11	Lâu	18	54	Định
12	Lâu	21	26	Trừ	12	Vị	19	55	Chấp
13	Vị	22	27	Mãn	13	Mão	20	56	Phá
14	Mão	23	28	Bình	14	Tất	21	57	Nguy
15	Tất	24	29	Định	15	Chủy	22	58	Thành
16	Chủy	25	30	Chấp	16	Sâm	23	59	Thu
17	Sâm	26	31	Phá	17	Tinh	24	60	Khai
18	Tinh	27	32	Nguy	18	Qui	25	1	Bế
19	Qui	28	33	Thành	19	Liểu	26	2	Kiến
20	Liểu	29	34	Thu	20	Tinh	27	3	Trừ
21	Tinh	30	35	Khai	21	Trương	28	4	Mãn
22	Trương	31	36	Bế	22	Dục	29	5	Bình
23	Dục	1/1/08	37	Kiến	23	Chấn	30	6	Định
24	Chấn	2	38	Trừ	24	Giác	31	7	Chấp
25	Giác	3	39	Mãn	25	Cang	1/2	8	Phá
26	Cang	4	40	Bình	26	Đê	2	9	Nguy
27	Đê	5	41	Định	27	Phòng	3	10	Thành
28	HÒA	6	42	Định	28	HÒA	4	11	Thành
29	Tâm	7	43	Chấp	29	Vĩ	5	12	Thu
					30	Cơ	6	13	Khai

## NĂM MẬU TÍ 2008

HÀNH HỎA  
CUNG CÀN  
PHI CUNG KHÂM (CỬU TINH NHẤT BẠCH)

### Các sao trên Hoàng Đạo:

Giác Mộc Giao, Cang Kim Long, Đê Thổ Lạc, Phòng Nhật Thố, Tâm Nguyệt Hồ, Vĩ Hỏa Hổ, Cơ Thủy Báo, Đẩu Mộc Giải, Ngưu Kim Ngưu, Nữ Thổ Bức, Hư Nhật Thử, Ngụy Nguyệt Yến, Thất Hỏa Trư, Bích Thủy Du, Lâu Kim Cầu, Vị Thổ Trĩ Mào, Nhật Kê, Tất Nguyệt Ô, Chủy Hỏa Hâu, Sâm Thủy Viên, Tinh Mộc Ngạn, Quỷ Kim Dương, Liễu Thổ Chương, Tinh Nhật Mã, Trương Nguyệt Lộc, Dục Hỏa Xà, Chấn Thủy Dẫn

### Tiết trong năm:

- 1) Lập Xuân 28/Chạp/Đinh Hợi Kiến Giáp Dần
- 2) Vũ Thủy 13/Giêng
- 3) Kinh Trập 28/Giêng Kiến Ất Mẹo
- 4) Xuân Phân 13/Hai
- 5) Thanh Minh 28/Hai Kiến Bính Thìn
- 6) Cốc Vũ 14/Ba
- 7) Lập Hạ 1/Tư Kiến Đinh Tị
- 8) Tiểu Mãn 17/Tư
- 9) Mang Chủng 2/Năm Kiến Mậu Ngọ
- 10) Hạ Chí 18/Năm
- 11) Tiểu Thử 5/Sáu Kiến Kỷ Mùi
- 12) Đại Thử 20/Sáu
- 13) Lập Thu 7/Bảy Kiến Canh Thân
- 14) Xử Thử 23/Bảy
- 15) Bạch Lộ 8/Tám Kiến Tân Dậu
- 16) Thu Phân 23/Tám
- 17) Hàn Lộ 10/Chín Kiến Nhâm Tuất
- 18) sương Giáng 25/Chín

19) Lập Đông	10/Mười Kiến Quý Hợi
20) Tiểu Tuyết	25/Mười
21) Đại Tuyết	10/Mười Một Kiến Giáp Tý
22) Đông Chí	24/Mười Một
23) Tiểu Hàn	10/Chạp Kiến Ất Sửu
24) Đại Hàn	25/Chạp

## GIÊNG

## HAI

Tháng AL		DL	Can Chi	Trục	Tháng AL		DL	Can Chi	Trục
1	Đấu	7/2	14	Bế	1	Nữ	8	44	Định
2	Nguu	8	15	Kiến	2	Hư	9	45	Chấp
3	Nữ	9	16	Trừ	3	Nguy	10	46	Phá
4	Hư	10	17	Mãn	4	Thất	11	47	Nguy
5	Nguy	11	18	Bình	5	Bích	12	48	Thành
6	Thất	12	19	Định	6	Khue	13	49	Thu
7	Bích	13	20	Chấp	7	Lâu	14	50	Khai
8	Khue	14	21	Phá	8	Vị	15	51	Bế
9	Lâu	15	22	Nguy	9	Mão	16	52	Kiến
10	Vị	16	23	Thành	10	Tất	17	53	Trừ
11	Mão	17	24	Thu	11	Chùy	18	54	Mãn
12	Tất	18	25	Khai	12	Sâm	19	55	Bình
13	Chùy	19	26	Bế	13	Tinh	20	56	Định
14	Sâm	20	27	Kiến	14	Quý	21	57	Chấp
15	Tinh	21	28	Trừ	15	Liểu	22	58	Phá
16	Quý	22	29	Mãn	16	Tinh	23	59	Nguy
17	Liểu	23	30	Bình	17	Trương	24	60	Thành
18	Tinh	24	31	Định	18	Dục	25	1	Thu
19	Trương	25	32	Chấp	19	Chấn	26	2	Khai
20	Dục	26	33	Phá	20	Giác	27	3	Bế
21	Chấn	27	34	Nguy	21	Cang	28	4	Kiến
22	Giác	28	35	Thành	22	Đê	29	5	Trừ
23	Cang	29	36	Thu	23	Phong	30	6	Mãn
24	Đê	1/3	37	Khai	24	Tâm	31	7	Bình
25	Phong	2	38	Bế	25	Vĩ	1/4	8	Định
26	Tâm	3	39	Kiến	26	Cơ	2	9	Chấp
27	Vĩ	4	40	Trừ	27	Đấu	3	10	Phá
28	HÒA	5	41	Trừ	28	HÒA	4	11	Phá
29	Đấu	6	42	Mãn	29	NỮ	5	12	Nguy
30	Nguu	7	43	Bình					

Tháng AL		DL	Can Chi	Trục	Tháng AL		DL	Can Chi	Trục
1	Hư	6	13	Thành	1	HÒA	5	42	Kiến
2	Nguy	7	14	Thu	2	Thất	6	43	Trừ
3	Thất	8	15	Khai	3	Bích	7	44	Mãn
4	Bích	9	16	Bế	4	Khuê	8	45	Bình
5	Khuê	10	17	Kiến	5	Lâu	9	46	Định
6	Lâu	11	18	Trừ	6	Vị	10	47	Chấp
7	Vị	12	19	Mãn	7	Mão	11	48	Phá
8	Mão	13	20	Bình	8	Tất	12	49	Nguy
9	Tất	14	21	Định	9	Chủy	13	50	Thành
10	Chủy	15	22	Chấp	10	Sâm	14	51	Thu
11	Sâm	16	23	Phá	11	Tinh	15	52	Khai
12	Tinh	17	24	Nguy	12	Quý	16	53	Bế
13	Quý	18	25	Thành	13	Liểu	17	54	Kiến
14	Liểu	19	26	Thu	14	Tinh	18	55	Trừ
15	Tinh	20	27	Khai	15	Trương	19	56	Mãn
16	Trương	21	28	Bế	16	Dục	20	57	Bình
17	Dục	22	29	Kiến	17	Chấn	21	58	Định
18	Chấn	23	30	Trừ	18	Giác	22	59	Chấp
19	Giác	24	31	Mãn	19	Cang	23	60	Phá
20	Cang	25	32	Bình	20	Đê	24	1	Nguy
21	Đê	26	33	Định	21	Phong	25	2	Thành
22	Phong	27	34	Chấp	22	Tâm	26	3	Thu
23	Tâm	28	35	Phá	23	Vĩ	27	4	Khai
24	Vĩ	29	36	Nguy	24	Cơ	28	5	Bế
25	Cơ	30	37	Thành	25	Đẩu	29	6	Kiến
26	Đẩu	1/5	38	Thu	26	Ngưu	30	7	Trừ
27	Ngưu	2	39	Khai	27	Nữ	31	8	Mãn
28	Nữ	3	40	Bế	28	Hư	1/6	9	Bình
29	Hư	4	41	Kiến	29	Nguy	2	10	Định
					30	Thất	3	11	Chấp



NĂM

SÁU

Tháng AL		DL	Can Chi	Trục	Tháng AL		DL	Can Chi	Trục
1	Bích	4	12	Phá	1	Khuê	3	41	Khai
2	HÒA	5	13	Phá	2	Lâu	4	42	Bế
3	Lâu	6	14	Nguy	3	Vị	5	43	Kiến
4	Vị	7	15	Thành	4	Mão	6	44	Trừ
5	Mão	8	16	Thu	5	HÒA	7	45	Trừ
6	Tất	9	17	Khai	6	Chủy	8	46	Mãn
7	Chủy	10	18	Bế	7	Sâm	9	47	Bình
8	Sâm	11	19	Kiến	8	Tinh	10	48	Định
9	Tinh	12	20	Trừ	9	Quĩ	11	49	Chấp
10	Quĩ	13	21	Mãn	10	Liểu	12	50	Phá
11	Liểu	14	22	Bình	11	Tinh	13	51	Nguy
12	Tinh	15	23	Định	12	Trương	14	52	Thành
13	Trương	16	24	Chấp	13	Dục	15	53	Thu
14	Dục	17	25	Phá	14	Chấn	16	54	Khai
15	Chấn	18	26	Nguy	15	Giác	17	55	Bế
16	Giác	19	27	Thành	16	Cang	18	56	Kiến
17	Cang	20	28	Thu	17	Đê	19	57	Trừ
18	Đê	21	29	Khai	18	Phông	20	58	Mãn
19	Phông	22	30	Bế	19	Tâm	21	59	Bình
20	Tâm	23	31	Kiến	20	Vĩ	22	60	Định
21	Vĩ	24	32	Trừ	21	Cơ	23	1	Chấp
22	Cơ	25	33	Mãn	22	Đẩu	24	2	Phá
23	Đẩu	26	34	Bình	23	Ngưu	25	3	Nguy
24	Ngưu	27	35	Định	24	Nữ	26	4	Thành
25	Nữ	28	36	Chấp	25	Hư	27	5	Thu
26	Hư	29	37	Phá	26	Nguy	28	6	Khai
27	Nguy	30	38	Nguy	27	Thất	29	7	Bế
28	Thất	1/7	39	Thành	28	Bích	30	8	Kiến
29	Bích	2	40	Thu	29	Khuê	31	9	Trừ

## BẢY

## TÁM

Tháng AL		DL	Can Chi	Trực	Tháng AL		DL	Can Chi	Trực
1	Lâu	1/8	10	Mãn	1	Mão	31	40	Nguy
2	Vị	2	11	Bình	2	Tất	1/9	41	Thành
3	Mão	3	12	Định	3	Chùy	2	42	Thu
4	Tất	4	13	Chấp	4	Sâm	3	43	Khai
5	Chùy	5	14	Phá	5	Tinh	4	44	Bế
6	Sâm	6	15	Nguy	6	Qui	5	45	Kiến
7	<b>HÒA</b>	7	16	Nguy	7	Liểu	6	46	Trừ
8	Qui	8	17	Thành	8	<b>HÒA</b>	7	47	Trừ
9	Liểu	9	18	Thu	9	Trương	8	48	Mãn
10	Tinh	10	19	Khai	10	Dục	9	49	Bình
11	Trương	11	20	Bế	11	Chấn	10	50	Định
12	Dục	12	21	Kiến	12	Giác	11	51	Chấp
13	Chấn	13	22	Trừ	13	Cang	12	52	Phá
14	Giác	14	23	Mãn	14	Đê	13	53	Nguy
15	Cang	15	24	Bình	15	Phong	14	54	Thành
16	Đê	16	25	Định	16	Tám	15	55	Thu
17	Phong	17	26	Chấp	17	Vĩ	16	56	Khai
18	Tám	18	27	Phá	18	Cơ	17	57	Bế
19	Vĩ	19	28	Nguy	19	Đẩu	18	58	Kiến
20	Cơ	20	29	Thành	20	Ngưu	19	59	Trừ
21	Đẩu	21	30	Thu	21	Nữ	20	60	Mãn
22	Ngưu	22	31	Khai	22	Hư	21	1	Bình
23	Nữ	23	32	Bế	23	Nguy	22	2	Định
24	Hư	24	33	Kiến	24	Thất	23	3	Chấp
25	Nguy	25	34	Trừ	25	Bích	24	4	Phá
26	Thất	26	35	Mãn	26	Khue	25	5	Nguy
27	Bích	27	36	Bình	27	Lâu	26	6	Thành
28	Khue	28	37	Định	28	Vị	27	7	Thu
29	Lâu	29	38	Chấp	29	Mão	28	8	Khai
30	Vị	30	39	Phá					

## CHÍN

## MƯỜI

Tháng AL		DL	Can Chi	Trục	Tháng AL		DL	Can Chi	Trục
1	Tất	29	9	Bế	1	Sâm	29	39	Định
2	Chùy	30	10	Kiến	2	Tinh	30	40	Chấp
3	Sâm	1/10	11	Trừ	3	Quý	31	41	Phá
4	Tinh	2	12	Mãn	4	Liêu	1/11	42	Nguy
5	Quý	3	13	Bình	5	Tinh	2	43	Thành
6	Liêu	4	14	Định	6	Trương	3	44	Thu
7	Tinh	5	15	Chấp	7	Dục	4	45	Khai
8	Trương	6	16	Phá	8	Chấn	5	46	Bế
9	Dục	7	17	Nguy	9	Giác	6	47	Kiến
10	HÒA	8	18	Nguy	10	HÒA	7	48	Kiến
11	Giác	9	19	Thành	11	Đê	8	49	Trừ
12	Cang	10	20	Thu	12	Phòng	9	50	Mãn
13	Đê	11	21	Khai	13	Tâm	10	51	Định
14	Phòng	12	22	Bế	14	Vĩ	11	52	Chấp
15	Tâm	13	23	Kiến	15	Cơ	12	53	Phá
16	Vĩ	14	24	Trừ	16	Đẩu	13	54	Nguy
17	Cơ	15	25	Mãn	17	Ngưu	14	55	Nguy
18	Đẩu	16	26	Bình	18	Nữ	15	56	Thành
19	Ngưu	17	27	Định	19	Hư	16	57	Thu
20	Nữ	18	28	Chấp	20	Nguy	17	58	Khai
21	Hư	19	29	Phá	21	Thất	18	59	Bế
22	Nguy	20	30	Nguy	22	Bích	19	60	Kiến
23	Thất	21	31	Thành	23	Khue	20	1	Trừ
24	Bích	22	32	Thu	24	Lâu	21	2	Mãn
25	Khue	23	33	Khai	25	Vị	22	3	Bình
26	Lâu	24	34	Bế	26	Mão	23	4	Định
27	Vị	25	35	Kiến	27	Tất	24	5	Chấp
28	Mão	26	36	Trừ	28	Chùy	25	6	Phá
29	Tất	27	37	Mãn	29	Sâm	26	7	Nguy
30	Chùy	28	38	Bình	30	Tinh	27	8	Thành

## M. MỘT

## CHAP

Tháng AL		DL	Can Chi	Trục	Tháng AL		DL	Can Chi	Trục
1	Quý	28	9	Thu	1	Liểu	27	38	Trừ
2	Liểu	29	10	Khai	2	Tinh	28	39	Mãn
3	Tinh	30	11	Bế	3	Trương	29	40	Bình
4	Trương	1/2	12	Kiến	4	Dục	30	41	Định
5	Dục	2	13	Trừ	5	Chấn	31	42	Chấp
6	Chấn	3	14	Mãn	6	Giác	1/1/09	43	Phá
7	Giác	4	15	Bình	7	Cang	2	44	Nguy
8	Cang	5	16	Định	8	Đê	3	45	Thành
9	Đê	6	17	Chấp	9	Phong	4	46	Thu
10	<b>HÒA</b>	7	18	Chấp	10	<b>HÒA</b>	5	47	Thu
11	Tâm	8	19	Phá	11	Vĩ	6	48	Khai
12	Vĩ	9	20	Nguy	12	Cơ	7	49	Bế
13	Cơ	10	21	Thành	13	Đẩu	8	50	Kiến
14	Đẩu	11	22	Thu	14	Ngưu	9	51	Trừ
15	Ngưu	12	23	Khai	15	Nữ	10	52	Mãn
16	Nữ	13	24	Bế	16	Hư	11	53	Bình
17	Hư	14	25	Kiến	17	Nguy	12	54	Định
18	Nguy	15	26	Trừ	18	Thất	13	55	Chấp
19	Thất	16	27	Mãn	19	Bích	14	56	Phá
20	Bích	17	28	Bình	20	Khue	15	57	Nguy
21	Khue	18	29	Định	21	Lâu	16	58	Thành
22	Lâu	19	30	Chấp	22	Vị	17	59	Thu
23	Vị	20	31	Phá	23	Mão	18	60	Khai
24	Mão	21	32	Nguy	24	Tất	19	1	Bế
25	Tất	22	33	Thành	25	Chùy	20	2	Kiến
26	Chùy	23	34	Thu	26	Sâm	21	3	Trừ
27	Sâm	24	35	Khai	27	Tinh	22	4	Mãn
28	Tinh	25	36	Bế	28	Quý	23	5	Bình
29	Quý	26	37	Kiến	29	Liểu	24	6	Định
					30	Tinh	25	7	Chấp

# NĂM KỶ SỬU (NHUẬN) 2009

HÀNH HỎA  
CUNG ĐOÀI  
PHI CUNG LY (CỬU TINH CỬU TỬ)

## Các sao trên Hoàng Đạo:

Giác Mộc Giao, Cang Kim Long, Đê Thổ Lạc, Phòng Nhật Thổ, Tâm Nguyệt Hồ, Vi Hỏa.Hồ, Cơ Thủy Báo, Đẩu Mộc Giải, Ngưu Kim Ngưu, Nữ Thổ Bức, Hư Nhật Thử, Ngụy Nguyệt Yến, Thất Hòa Trư, Bích Thủy Du, Lâu Kim Cầu, Vị Thổ Trì, Mão Nhật Kê, Tật Nguyệt Ô, Chủy Hỏa Hầu, Sâm Thủy Viên, Tinh Mộc Ngạn, Quỷ Kim Dương, Liễu Thổ Chương, Tinh Nhật Mã, Trương Nguyệt Lộc, Dục Hỏa Xà, Chấn Thủy Dẫn

## Tiết trong năm:

- |                 |                           |
|-----------------|---------------------------|
| 1) Lập Xuân     | 10/Giêng Kiến Bình Dần    |
| 2) Vô Thủy      | 24/Giêng                  |
| 3) Kinh Trập    | 9/Hai Kiến Đinh Mẹo       |
| 4) Xuân Phân    | 24/Hai                    |
| 5) Thanh Minh   | 9/Ba Kiến Mậu Thìn        |
| 6) Cốc Vũ       | 25/Ba                     |
| 7) Lập Hạ       | 11/Tư Kiến Kỷ Tị          |
| 8) Tiểu Mãn     | 27/tư                     |
| 9) Mang Chủng   | 13/Năm Kiến Canh Ngọ      |
| 10) Hạ Chí      | 29                        |
| 11) Tiểu Thử    | 15/Năm Nhuận Kiến Tân Mùi |
| 12) Đại Thử     | 2/Sáu                     |
| 13) Lập Thu     | 17/Sáu Kiến Nhâm Thân     |
| 14) Xử Thử      | 4/Bảy                     |
| 15) Bạch Lộ     | 19/Bảy Kiến Quý Dậu       |
| 16) Thu Phân    | 5/Tám                     |
| 17) Hàn Lộ      | 20/Tám Kiến Giáp Tuất     |
| 18) sương Giáng | 6/Chín                    |

- |                |                           |
|----------------|---------------------------|
| 19) Lập Đông   | 21/Chín Kiến Ất Hợi       |
| 20) Tiểu Tuyết | 6/Mười                    |
| 21) Đại Tuyết  | 21/Mười Kiến Bính Tí      |
| 22) Đông Chí   | 7/Mười Một                |
| 23) Tiểu Hàn   | 21/Mười Một Kiến Đinh Sửu |
| 24) Đại Hàn    | 6/Chạp                    |
| 25) Lập Xuân   | 21/Chạp Kiến Mậu Dần      |

## GIÊNG

## HAI

Tháng AL		DL	Can Chi	Trục	Tháng AL		DL	Can Chi	Trục
1	Trương	26/1	8	Phá	1	Chấn	25	39	Bế
2	Dục	27	9	Nguy	2	Giác	26	40	Kiến
3	Chấn	28	10	Thành	3	Cang	27	41	Trừ
4	Giác	29	11	Thù	4	Đê	28	42	Mãn
5	Cang	30	12	Khai	5	Phong	1/3	43	Bình
6	Đê	31	13	Bế	6	Tâm	2	44	Định
7	Phong	1/2	14	Kiến	7	Vĩ	3	45	Chấp
8	Tâm	2	15	Trừ	8	Cơ	4	46	Phá
9	Vĩ	3	16	Mãn	9	HÒA	5	47	Phá
10	HÒA	4	17	Mãn	10	Ngưu	6	48	Nguy
11	Đẩu	5	18	Bình	11	Nữ	7	49	Thành
12	Ngưu	6	19	Định	12	Hư	8	50	Thu
13	Nữ	7	20	Chấp	13	Nguy	9	51	Khai
14	Hư	8	21	Phá	14	Thất	10	52	Bế
15	Nguy	9	22	Nguy	15	Bích	11	53	Kiến
16	Thất	10	23	Thành	16	Khuê	12	54	Trừ
17	Bích	11	24	Thu	17	Lâu	13	55	Mãn
18	Khuê	12	25	Khai	18	Vị	14	56	Bình
19	Lâu	13	26	Bế	19	Mão	15	57	Định
20	Vị	14	27	Kiến	20	Tất	16	58	Chấp
21	Mão	15	28	Trừ	21	Chùy	17	59	Phá
22	Tất	16	29	Mãn	22	Sâm	18	60	Nguy
23	Chùy	17	30	Bình	23	Tinh	19	1	Thành
24	Sâm	18	31	Định	24	Quý	20	2	Thu
25	Tinh	19	32	Chấp	25	Liêu	21	3	Khai
26	Quý	20	33	Phá	26	Tinh	22	4	Bế
27	Liêu	21	34	Nguy	27	Trương	23	5	Kiến
28	Tinh	22	35	Thành	28	Dục	24	6	Trừ
29	Trương	23	36	Thu	29	Chấn	25	7	Mãn
30	Dục	24	37	Khai	30	Giác	26	8	Bình

Tháng AL		DL	Can Chi	Trục	Tháng AL		DL	Can Chi	Trục
1	Cang	27	8	Định	1	Đê	25	37	Thành
2	Đê	28	9	Chấp	2	Phòng	26	38	Thu
3	Phòng	29	10	Phá	3	Tâm	27	39	Khai
4	Tâm	30	11	Nguy	4	Vị	28	40	Bế
5	Vị	31	12	Thành	5	Cơ	29	41	Kiến
6	Cơ	1/4	13	Thu	6	Đấu	30	42	Trừ
7	Đấu	2	14	Khai	7	Ngưu	1/5	43	Mãn
8	Ngưu	3	15	Bế	8	Nữ	2	44	Bình
9	<b>HÒA</b>	4	16	Bế	9	Hư	3	45	Định
10	Hư	5	17	Kiến	10	Nguy	4	46	Chấp
11	Nguy	6	18	Trừ	11	<b>HÒA</b>	5	47	Chấp
12	Thất	7	19	Mãn	12	Bích	6	48	Phá
13	Bích	8	20	Bình	13	Khuê	7	49	Nguy
14	Khuê	9	21	Định	14	Lâu	8	50	Thành
15	Lâu	10	22	Chấp	15	Vị	9	51	Thu
16	Vị	11	23	Phá	16	Mão	10	52	Khai
17	Mão	12	24	Nguy	17	Tất	11	53	Bế
18	Tất	13	25	Thành	18	Chủy	12	54	Kiến
19	Chủy	14	26	Thu	19	Sâm	13	55	Trừ
20	Sâm	15	27	Khai	20	Tinh	14	56	Mãn
21	Tinh	16	28	Bế	21	Quí	15	57	Bình
22	Quí	17	29	Kiến	22	Liêu	16	58	Định
23	Liêu	18	30	Trừ	23	Tinh	17	59	Chấp
24	Tinh	19	31	Mãn	24	Trương	18	60	Phá
25	Trương	20	32	Bình	25	Dục	19	1	Nguy
26	Dục	21	33	Định	26	Chấn	20	2	Thành
27	Chấn	22	34	Chấp	27	Giác	21	3	Thu
28	Giác	23	35	Phá	28	Cang	22	4	Khai
29	Cang	24	36	Nguy	29	Đê	23	5	Bế



## NĂM

## NĂM (NHUẬN)

Tháng AL		DL	Can Chi	Trục	Tháng AL		DL	Can Chi	Trục
1	Phùng	24	6	Kiến	1	Vị	23	36	Chấp
2	Tâm	25	7	Trừ	2	Cơ	24	37	Phá
3	Vị	26	8	Mãn	3	Đẩu	25	38	Nguy
4	Cơ	27	9	Bình	4	Ngưu	26	39	Thành
5	Đẩu	28	10	Định	5	Nữ	27	40	Thu
6	Ngưu	29	11	Chấp	6	Hư	28	41	Khai
7	Nữ	30	12	Phá	7	Nguy	29	42	Bế
8	Hư	31	13	Nguy	8	Thất	30	43	Kiến
9	Nguy	1/6	14	Thành	9	Bích	1/7	44	Trừ
10	Thất	2	15	Thu	10	Khuê	2	45	Mãn
11	Bích	3	16	Khai	11	Lâu	3	46	Bình
12	Khuê	4	17	Bế	12	Vị	4	47	Định
13	<b>HÒA</b>	5	18	Bế	13	Mão	5	48	Chấp
14	Vị	6	19	Kiến	14	Tất	6	49	Phá
15	Mão	7	20	Trừ	15	<b>HÒA</b>	7	50	Phá
16	Tất	8	21	Mãn	16	Sâm	8	51	Nguy
17	Chùy	9	22	Bình	17	Tinh	9	52	Thành
18	Sâm	10	23	Định	18	Quý	10	53	Thu
19	Tinh	11	24	Chấp	19	Liêu	11	54	Khai
20	Quý	12	25	Phá	20	Tinh	12	55	Bế
21	Liêu	13	26	Nguy	21	Trương	13	56	Kiến
22	Tinh	14	27	Thành	22	Dục	14	57	Trừ
23	Trương	15	28	Thu	23	Chấn	15	58	Mãn
24	Dục	16	29	Khai	24	Giác	16	59	Bình
25	Chấn	17	30	Bế	25	Cang	17	60	Định
26	Giác	18	31	Kiến	26	Đê	18	1	Chấp
27	Cang	19	32	Trừ	27	Phùng	19	2	Phá
28	Đê	20	33	Mãn	28	Tâm	20	3	Nguy
29	Phùng	21	34	Bình	29	Vị	21	4	Thành
30	Tâm	22	35	Định					

Tháng AL		DL	Can Chi	Trực	Tháng AL		DL	Can Chi	Trực
1	Cơ	22	5	Thu	1	Đẩu	20/8	34	Trừ
2	Đẩu	23	6	Khai	2	Ngưu	21	35	Mãn
3	Ngưu	24	7	Bế	3	Nữ	22	36	Bình
4	Nữ	25	8	Kiến	4	Hư	23	37	Định
5	Hư	26	9	Trừ	5	Nguy	24	38	Chấp
6	Nguy	27	10	Mãn	6	Thất	25	39	Phá
7	Thất	28	11	Bình	7	Bích	26	40	Nguy
8	Bích	29	12	Định	8	Khuê	27	41	Thành
9	Khuê	30	13	Chấp	9	Lâu	28	42	Thu
10	Lâu	31	14	Phá	10	Vị	29	43	Khai
11	Vị	1/8	15	Nguy	11	Mão	30	44	Bế
12	Mão	2	16	Thành	12	Tất	31	45	Kiến
13	Tất	3	17	Thu	13	Chủy	1/9	46	Trừ
14	Chủy	4	18	Khai	14	Sâm	2	47	Mãn
15	Sâm	5	19	Bế	15	Tinh	3	48	Bình
16	Tinh	6	20	Kiến	16	Quí	4	49	Định
17	<b>HÒA</b>	7	21	Kiến	17	Liêu	5	50	Chấp
18	Liêu	8	22	Trừ	18	Tinh	6	51	Phá
19	Tinh	9	23	Mãn	19	<b>HÒA</b>	7	52	Phá
20	Trương	10	24	Bình	20	Dục	8	53	Nguy
21	Dục	11	25	Định	21	Chấn	9	54	Thành
22	Chấn	12	26	Chấp	22	Giác	10	55	Thu
23	Giác	13	27	Phá	23	Cang	11	56	Khai
24	Cang	14	28	Nguy	24	Đê	12	57	Bế
25	Đê	15	29	Thành	25	Phong	13	58	Kiến
26	Phong	16	30	Thu	26	Tâm	14	59	Trừ
27	Tâm	17	31	Khai	27	Vĩ	15	60	Mãn
28	Vĩ	18	32	Bế	28	Cơ	16	1	Bình
29	Cơ	19	33	Kiến	29	Đẩu	17	2	Định
					30	Ngưu	18	3	Chấp

## TÂM

## CHÍN

Tháng AL		DL	Can Chi	Trực	Tháng AL		DL	Can Chi	Trực
1	NỮ	19	4	Phá	1	Hư	18	33	Khai
2	Hư	20	5	Nguy	2	Nguy	19	34	Bế
3	Nguy	21	6	Thành	3	Thất	20	35	Kiến
4	Thất	22	7	Thu	4	Bích	21	36	Trừ
5	Bích	23	8	Khai	5	Khuê	22	37	Mãn
6	Khuê	24	9	Bế	6	Lâu	23	38	Bình
7	Lâu	25	10	Kiến	7	Vị	24	39	Định
8	Vị	26	11	Trừ	8	Mão	25	40	Chấp
9	Mão	27	12	Mãn	9	Tất	26	41	Phá
10	Tất	28	13	Bình	10	Chủy	27	42	Nguy
11	Chủy	29	14	Định	11	Sâm	28	43	Thành
12	Sâm	30	15	Chấp	12	Tinh	29	44	Thu
13	Tinh	1/10	16	Phá	13	Quý	30	45	Khai
14	Quý	2	17	Nguy	14	Liểu	31	46	Bế
15	Liểu	3	18	Thành	15	Tinh	1/11	47	Kiến
16	Tinh	4	19	Thu	16	Trương	2	48	Trừ
17	Trương	5	20	Khai	17	Dục	3	49	Mãn
18	Dục	6	21	Bế	18	Chấn	4	50	Bình
19	Chấn	7	22	Kiến	19	Giác	5	51	Định
20	<b>HÒA</b>	8	23	Kiến	20	Cang	6	52	Chấp
21	Cang	9	24	Trừ	21	<b>HÒA</b>	7	53	Chấp
22	Đê	10	25	Mãn	22	Phong	8	54	Phá
23	Phong	11	26	Bình	23	Tâm	9	55	Nguy
24	Tâm	12	27	Định	24	Vĩ	10	56	Thành
25	Vĩ	13	28	Chấp	25	Cơ	11	57	Thu
26	Cơ	14	29	Phá	26	Đẩu	12	58	Khai
27	Đẩu	15	30	Nguy	27	Ngưu	13	59	Bế
28	Ngưu	16	31	Thành	28	Nữ	14	60	Kiến
29	Nữ	17	32	Thu	29	Hư	15	1	Trừ
					30	Nguy	16	2	Mãn

## MƯỜI

## M. MỘT

Tháng AL		DL	Can Chi	Trục	Tháng AL		DL	Can Chi	Trục
1	Thất	17	3	Bình	1	Bích	16	32	Nguy
2	Bích	18	4	Định	2	Khuê	17	33	Thành
3	Khuê	19	5	Chấp	3	Lâu	18	34	Thu
4	Lâu	20	6	Phá	4	Vị	19	35	Khai
5	Vị	21	7	Nguy	5	Mão	20	36	Bế
6	Mão	22	8	Thành	6	Tất	21	37	Kiến
7	Tất	23	9	Thu	7	Chùy	22	38	Trừ
8	Chùy	24	10	Khai	8	Sâm	23	39	Mãn
9	Sâm	25	11	Bế	9	Tinh	24	40	Bình
10	Tinh	26	12	Kiến	10	Quý	25	41	Định
11	Quý	27	13	Trừ	11	Liêu	26	42	Chấp
12	Liêu	28	14	Mãn	12	Tinh	27	43	Phá
13	Tinh	29	15	Bình	13	Trương	28	44	Nguy
14	Trương	30	16	Định	14	Dục	29	45	Thành
15	Dục	1/12	17	Chấp	15	Chấn	30	46	Thu
16	Chấn	2	18	Phá	16	Giác	31	47	Khai
17	Giác	3	19	Nguy	17	Cang	1/1/10	48	Bế
18	Cang	4	20	Thành	18	Đê	2	49	Kiến
19	Đê	5	21	Thu	19	Phong	3	50	Trừ
20	Phong	6	22	Khai	20	Tâm	4	51	Mãn
21	<b>HÒA</b>	7	23	Khai	21	<b>HÒA</b>	5	52	Mãn
22	Vĩ	8	24	Bế	22	Cơ	6	53	Bình
23	Cơ	9	25	Kiến	23	Đẩu	7	54	Định
24	Đẩu	10	26	Trừ	24	Ngưu	8	55	Chấp
25	Ngưu	11	27	Mãn	25	Nữ	9	56	Phá
26	Nữ	12	28	Bình	26	Hư	10	57	Nguy
27	Hư	13	29	Định	27	Nguy	11	58	Thành
28	Nguy	14	30	Chấp	28	Thất	12	59	Thu
29	Thất	15	31	Phá	29	Bích	13	60	Khai
					30	Khuê	14	1	Bế

CHAP

Tháng AL		DL	Can Chi	Trục
1	Lâu	15	2	Kiến
2	Vị	16	3	Trừ
3	Mão	17	4	Mãn
4	Tất	18	5	Bình
5	Chủy	19	6	Định
6	Sâm	20	7	Chấp
7	Tinh	21	8	Phá
8	Quí	22	9	Nguy
9	Liêu	23	10	Thành
10	Tinh	24	11	Thu
11	Trương	25	12	Khai
12	Dục	26	13	Bế
13	Chấn	27	14	Kiến
14	Giác	28	15	Trừ
15	Cang	29	16	Mãn
16	Đê	30	17	Bình
17	Phong	31	18	Định
18	Tâm	1/2	19	Chấp
19	Vĩ	2	20	Phá
20	Cơ	3	21	Nguy
21	HÒA	4	22	Nguy
22	Ngưu	5	23	Thành
23	Nữ	6	24	Thu
24	Hư	7	25	Khai
25	Nguy	8	26	Bế
26	Thất	9	27	Kiến
27	Bích	10	28	Trừ
28	Khuê	11	29	Mãn
29	Lâu	12	30	Bình
30	Vị	13	31	Định

# NĂM CANH DẦN 2010

HÀNH MỘC  
CUNG CẤN  
PHI CUNG CẤN (CỬU TINH BÁT BẠCH)

## Các sao trên Hoàng Đạo:

Giác Mộc Giao, Cang Kim Long, Đê Thổ Lạc, Phòng Nhật Thổ, Tâm Nguyệt Hồ, Vi Hỏa Hồ, Cơ Thủy Báo, Đẩu Mộc Giải, Nguu Kim Nguu, Nữ Thổ Bức, Hư Nhật Thử, Ngụy Nguyệt Yến, Thất Hỏa Trư, Bích Thủy Du, Lâu Kim Cầu, Vị Thổ Trì, Mão Nhật Kê, Tất Nguyệt Ô, Chủy Hỏa Hầu, Sâm Thủy Viên, Tinh Mộc Ngạn, Quý Kim Dương, Liễu Thổ Chương, Tinh Nhật Mã, Trương Nguyệt Lộc, Dục Hỏa Xà, Chấn Thủy Dẫn

## Tiết trong năm:

- 1) Lập Xuân 21/Chạp (Kỷ Sửu) Kiến Mậu Dần
- 2) Vô Thủy 6/Giêng
- 3) Kinh Trập 21/Giêng Kiến Kỷ Mão
- 4) Xuân Phân 6/Hai
- 5) Thanh Minh 21/Hai Kiến Canh Thìn
- 6) Cốc Vũ 7/Ba
- 7) Lập Hạ 22/Ba Kiến Tân Tị
- 8) Tiểu Mãn 8/Tư
- 9) Mang Chủng 24/Tư Kiến Nhâm Ngọ
- 10) Hạ Chí 10/năm
- 11) Tiểu Thử 26/năm Kiến Quý Mùi
- 12) Đại Thử 12/Sáu
- 13) Lập Thu 27/Sáu Kiến Giáp Thân
- 14) Xử Thử 14/Bảy
- 15) Bạch Lộ 1/Tám Kiến Ất Dậu
- 16) Thu Phân 16/Tám
- 17) Hàn Lộ 1/Chín Kiến Bính Tuất
- 18) sương Giáng 16/Chín

19) Lập Đông	2/Mười Kiến Đinh Hợi
20) Tiểu Tuyết	17/Mười
21) Đại Tuyết	2/Mười Một Kiến Mậu Tý
22) Đông Chí	17/Mười Một
23) Tiểu Hàn	3/Chạp Kiến Kỷ Sửu
24) Đại Hàn	17/Chạp

## GIÊNG

## HAI

Tháng AL		DL	Can Chi	Trực	Tháng AL		DL	Can Chi	Trực
1	Mão	14/2	32	Chấp	1	Chùy	16	2	Khai
2	Tất	15	33	Phá	2	Sâm	17	3	Bế
3	Chùy	16	34	Nguy	3	Tinh	18	4	Kiến
4	Sâm	17	35	Thành	4	Quý	19	5	Trừ
5	Tinh	18	36	Thu	5	Liểu	20	6	Mãn
6	Quý	19	37	Khai	6	Tinh	21	7	Bình
7	Liểu	20	38	Bế	7	Trương	22	8	Định
8	Tinh	21	39	Kiến	8	Dục	23	9	Chấp
9	Trương	22	40	Trừ	9	Chấn	24	10	Phá
10	Dục	23	41	Mãn	10	Giác	25	11	Nguy
11	Chấn	24	42	Bình	11	Cang	26	12	Thành
12	Giác	25	43	Định	12	Đê	27	13	Thu
13	Cang	26	44	Chấp	13	Phong	28	14	Khai
14	Đê	27	45	Phá	14	Tâm	29	15	Bế
15	Phong	28	46	Nguy	15	Vĩ	30	16	Kiến
16	Tâm	1/3	47	Thành	16	Cơ	31	17	Trừ
17	Vĩ	2	48	Thu	17	Đẩu	1/4	18	Mãn
18	Cơ	3	49	Khai	18	Ngưu	2	19	Bình
19	Đẩu	4	50	Bế	19	Nữ	3	20	Định
20	Ngưu	5	51	Kiến	20	Hư	4	21	Chấp
21	HÒA	6	52	Kiến	21	HÒA	5	22	Chấp
22	Hư	7	53	Trừ	22	Thất	6	23	Phá
23	Nguy	8	54	Mãn	23	Bích	7	24	Nguy
24	Thất	9	55	Bình	24	Khue	8	25	Thành
25	Bích	10	56	Định	25	Lâu	9	26	Thu
26	Khue	11	57	Chấp	26	Vị	10	27	Khai
27	Lâu	12	58	Phá	27	Mão	11	28	Bế
28	Vị	13	59	Nguy	28	Tất	12	29	Kiến
29	Mão	14	60	Thành	29	Chùy	13	30	Trừ
30	Tất	15	1	Thu					



Tháng AL		DL	Can Chi	Trục	Tháng AL		DL	Can Chi	Trục
1	Sâm	14	31	Mãn	1	Quý	14	1	Nguy
2	Tinh	15	32	Bình	2	Liêu	15	2	Thành
3	Quý	16	33	Định	3	Tinh	16	3	Thu
4	Liêu	17	34	Chấp	4	Trương	17	1	Khai
5	Tinh	18	35	Phá	5	Dục	18	5	Bế
6	Trương	19	36	Nguy	6	Chấn	19	6	Kiến
7	Dục	20	37	Thành	7	Giác	20	7	Trừ
8	Chấn	21	38	Thu	8	Cang	21	8	Mãn
9	Giác	22	39	Khai	9	Đê	22	9	Bình
10	Cang	23	40	Bế	10	Phong	23	10	Định
11	Đê	24	41	Kiến	11	Tâm	24	11	Chấp
12	Phong	25	42	Trừ	12	Vĩ	25	12	Phá
13	Tâm	26	43	Mãn	13	Cơ	26	13	Nguy
14	Vĩ	27	44	Bình	14	Đẩu	27	14	Thành
15	Cơ	28	45	Định	15	Ngưu	28	15	Thu
16	Đẩu	29	46	Chấp	16	Nữ	29	16	Khai
17	Ngưu	30	47	Phá	17	Hư	30	17	Bế
18	Nữ	1/5	48	Nguy	18	Nguy	31	18	Kiến
19	Hư	2	49	Thành	19	Thất	1/6	19	Trừ
20	Nguy	3	50	Thu	20	Bích	2	20	Mãn
21	Thất	4	51	Khai	21	Khuê	3	21	Bình
22	HÒA	5	52	Khai	22	Lâu	4	22	Định
23	Khuê	6	53	Bế	23	Vị	5	23	Chấp
24	Lâu	7	54	Kiến	24	HÒA	6	24	Chấp
25	Vị	8	55	Trừ	25	Tất	7	25	Phá
26	Mão	9	56	Mãn	26	Chủy	8	26	Nguy
27	Tất	10	57	Bình	27	Sâm	9	27	Thành
28	Chủy	11	58	Định	28	Tinh	10	28	Thu
29	Sâm	12	59	Chấp	29	Quý	11	29	Khai
30	Tinh	13	60	Phá					

NĂM

SÁU

Tháng AL		DL	Can Chi	Trục	Tháng AL		DL	Can Chi	Trục
1	Liểu	12	30	Bế	1	Trương	12	60	Định
2	Tinh	13	31	Kiến	2	Dục	13	1	Chấp
3	Trương	14	32	Trừ	3	Chấn	14	2	Phá
4	Dục	15	33	Mãn	4	Giác	15	3	Nguy
5	Chấn	16	34	Bình	5	Cang	16	4	Thành
6	Giác	17	35	Định	6	Đê	17	5	Thu
7	Cang	18	36	Chấp	7	Phòng	18	6	Khai
8	Đê	19	37	Phá	8	Tâm	19	7	Bế
9	Phòng	20	38	Nguy	9	Vĩ	20	8	Kiến
10	Tâm	21	39	Thành	10	Cơ	21	9	Trừ
11	Vĩ	22	40	Thu	11	Đẩu	22	10	Mãn
12	Cơ	23	41	Khai	12	Ngưu	23	11	Bình
13	Đẩu	24	42	Bế	13	Nữ	24	12	Định
14	Ngưu	25	43	Kiến	14	Hư	25	13	Chấp
15	Nữ	26	44	Trừ	15	Nguy	26	14	Phá
16	Hư	27	45	Mãn	16	Thất	27	15	Nguy
17	Nguy	28	46	Bình	17	Bích	28	16	Thành
18	Thất	29	47	Định	18	Khue	29	17	Thu
19	Bích	30	48	Chấp	19	Lâu	30	18	Khai
20	Khue	1/7	49	Phá	20	Vị	31	19	Bế
21	Lâu	2	50	Nguy	21	Mão	1/8	20	Kiến
22	Vị	3	51	Thành	22	Tất	2	21	Trừ
23	Mão	4	52	Thu	23	Chủy	3	22	Mãn
24	Tất	5	53	Khai	24	Sâm	4	23	Bình
25	Chủy	6	54	Bế	25	Tinh	5	24	Định
26	HÒA	7	55	Bế	26	Quý	6	25	Chấp
27	Tinh	8	56	Kiến	27	HÒA	7	26	Chấp
28	Quý	9	57	Trừ	28	Tinh	8	27	Phá
29	Liểu	10	58	Mãn	29	Trương	9	28	Nguy
30	Tinh	11	59	Bình					

## BẢY

## TÁM

Tháng AL		DL	Can Chi	Trực	Tháng AL		DL	Can Chi	Trực
1	Dục	10/8	29	Thành	1	HÒA	8	58	Kiến
2	Chấn	11	30	Thu	2	Giác	9	59	Trừ
3	Giác	12	31	Khai	3	Cang	10	60	Mãn
4	Cang	13	32	Bế	4	Đê	11	1	Bình
5	Đê	14	33	Kiến	5	Phong	12	2	Định
6	Phong	15	34	Trừ	6	Tâm	13	3	Chấp
7	Tâm	16	35	Mãn	7	Vĩ	14	4	Phá
8	Vĩ	17	36	Bình	8	Cơ	15	5	Nguy
9	Cơ	18	37	Định	9	Đẩu	16	6	Thành
10	Đẩu	19	38	Chấp	10	Ngưu	17	7	Thu
11	Ngưu	20	39	Phá	11	Nữ	18	8	Khai
12	Nữ	21	40	Nguy	12	Hư	19	9	Bế
13	Hư	22	41	Thành	13	Nguy	20	10	Kiến
14	Nguy	23	42	Thu	14	Thất	21	11	Trừ
15	Thất	24	43	Khai	15	Bích	22	12	Mãn
16	Bích	25	44	Bế	16	Khue	23	13	Bình
17	Khue	26	45	Kiến	17	Lâu	24	14	Định
18	Lâu	27	46	Trừ	18	Vị	25	15	Chấp
19	Vị	28	47	Mãn	19	Mão	26	16	Phá
20	Mão	29	48	Bình	20	Tất	27	17	Nguy
21	Tất	30	49	Định	21	Chủy	28	18	Thành
22	Chủy	31	50	Chấp	22	Sâm	29	19	Thu
23	Sâm	1/9	51	Phá	23	Tinh	30	20	Khai
24	Tinh	2	52	Nguy	24	Quý	1/10	21	Bế
25	Quý	3	53	Thành	25	Liêu	2	22	Kiến
26	Liêu	4	54	Thu	26	Tinh	3	23	Trừ
27	Tinh	5	55	Khai	27	Trương	4	24	Mãn
28	Trương	6	56	Bế	28	Dục	5	25	Bình
29	Dục	7	57	Kiến	29	Chấn	6	26	Định
					30	Giác	7	27	Chấp

## CHÍN

## MƯỜI

Tháng AL		DL	Can Chi	Trục	Tháng AL		DL	Can Chi	Trục
1	HÒA	8	28	Chấp	1	Đê	6	57	Khai
2	Đê	9	29	Phá	2	HÒA	7	58	Khai
3	Phòng	10	30	Nguy	3	Tâm	8	59	Bế
4	Tâm	11	31	Thành	4	Vĩ	9	60	Kiến
5	Vĩ	12	32	Thu	5	Cơ	10	1	Trừ
6	Cơ	13	33	Khai	6	Đẩu	11	2	Mãn
7	Đẩu	14	34	Bế	7	Ngưu	12	3	Bình
8	Ngưu	15	35	Kiến	8	Nữ	13	4	Định
9	Nữ	16	36	Trừ	9	Hư	14	5	Chấp
10	Hư	17	37	Mãn	10	Nguy	15	6	Phá
11	Nguy	18	38	Bình	11	Thất	16	7	Nguy
12	Thất	19	39	Định	12	Bích	17	8	Thành
13	Bích	20	40	Chấp	13	Khuê	18	9	Thu
14	Khuê	21	41	Phá	14	Lâu	19	10	Khai
15	Lâu	22	42	Nguy	15	Vị	20	11	Bế
16	Vị	23	43	Thành	16	Mão	21	12	Kiến
17	Mão	24	44	Thu	17	Tất	22	13	Trừ
18	Tất	25	45	Khai	18	Chủy	23	14	Mãn
19	Chủy	26	46	Bế	19	Sâm	24	15	Bình
20	Sâm	27	47	Kiến	20	Tinh	25	16	Định
21	Tinh	28	48	Trừ	21	Quí	26	17	Chấp
22	Quí	29	49	Mãn	22	Liêu	27	18	Phá
23	Liêu	30	50	Bình	23	Tinh	28	19	Nguy
24	Tinh	31	51	Định	24	Trương	29	20	Thành
25	Trương	1/11	52	Chấp	25	Dục	30	21	Thu
26	Dục	2	53	Phá	26	Chấn	1/12	22	Khai
27	Chấn	3	54	Nguy	27	Giác	2	23	Bế
28	Giác	4	55	Thành	28	Gang	3	24	Kiến
29	Gang	5	56	Thu	29	Đệ	4	25	Trừ
					30	Phòng	5	26	Mãn

## M.MỘT

## CHAP

Tháng AL		DL	Can Chi	Trực	Tháng AL		DL	Can Chi	Trực
1	Tâm	6	27	Bình	1	Vĩ	4	56	Nguy
2	HÒA	7	28	Bình	2	Cơ	5	57	Thành
3	Cơ	8	29	Định	3	HÒA	6	58	Thành
4	Đẩu	9	30	Chấp	4	Ngưu	7	59	Thu
5	Ngưu	10	31	Phá	5	Nữ	8	60	Khai
6	Nữ	11	32	Nguy	6	Hư	9	1	Bế
7	Hư	12	33	Thành	7	Nguy	10	2	Kiến
8	Nguy	13	34	Thu	8	Thất	11	3	Trừ
9	Thất	14	35	Khai	9	Bích	12	4	Mãn
10	Bích	15	36	Bế	10	Khuê	13	5	Bình
11	Khuê	16	37	Kiến	11	Lâu	14	6	Định
12	Lâu	17	38	Trừ	12	Vị	15	7	Chấp
13	Vị	18	39	Mãn	13	Mão	16	8	Phá
14	Mão	19	40	Bình	14	Tất	17	9	Nguy
15	Tất	20	41	Định	15	Chùy	18	10	Thành
16	Chùy	21	42	Chấp	16	Sâm	19	11	Thu
17	Sâm	22	43	Phá	17	Tinh	20	12	Khai
18	Tinh	23	44	Nguy	18	Quí	21	13	Bế
19	Quí	24	45	Thành	19	Liêu	22	14	Kiến
20	Liêu	25	46	Thu	20	Tinh	23	15	Trừ
21	Tinh	26	47	Khai	21	Trương	24	16	Mãn
22	Trương	27	48	Bế	22	Dục	25	17	Bình
23	Dục	28	49	Kiến	23	Chấn	26	18	Định
24	Chấn	29	50	Trừ	24	Giác	27	19	Chấp
25	Giác	30	51	Mãn	25	Cang	28	20	Phá
26	ng	31	52	Bình	26	Đê	29	21	Nguy
27	Đê	1/1/11	53	Định	27	Phòng	30	22	Thành
28	Phòng	2	54	Chấp	28	Tâm	31	23	Thu
29	Tâm	3	55	Phá	29	Vĩ	1/2	24	Khai
					30	Cơ	2	25	Bế

# NĂM TÂN MÃO 2011

HÀNH MỘC

CUNG LY

PHI CUNG ĐOÀI (CỬU TINH THẤT XÍCH)

## Các sao trên Hoàng Đạo:

Giác Mộc Giao, Cang Kim Long, Đê Thổ Lạc, Phòng Nhật Thổ, Tâm Nguyệt Hồ, Vi Hỏa Hổ, Cơ Thủy Báo, Đẩu Mộc Giải, Ngưu Kim Ngưu, Nữ Thổ Bức, Hư Nhật Thử, Ngụy Nguyệt Yến, Thất Hỏa Trư, Bích Thủy Du, Lâu Kim Cầu, Vị Thổ Tri Mão Nhật Kê, Tất Nguyệt Ô, Chủy Hỏa Hâu, Sâm Thủy Viên, Tinh Mộc Ngạn, Qủ Kim Dương, Liễu Thổ Chương, Tinh Nhật Mã, Trương Nguyệt Lộc, Dục Hỏa Xà, Chân Thủy Dẫn

## Tiết trong năm:

- 1) Lập Xuân 2/Giêng Kiến Canh Dần
- 2) Vô Thủy 17/Giêng
- 3) Kinh Trập 2/Hai Kiến Tân Mẹo
- 4) Xuân Phân 17/Hai
- 5) Thanh Minh 3/Ba Kiến Nhâm Thìn
- 6) Cốc Vô 18/Ba
- 7) Lập Hạ 4/Tư Kiến Quý Tị
- 8) Tiểu Mãn 19/Tư
- 9) Mang Chủng 5/Năm Kiến Giáp Ngọ
- 10) Hạ Chí 21/Năm
- 11) Tiểu Thử 7/Sáu Kiến Ất Mùi
- 12) Đại Thử 23/Sáu
- 13) Lập Thu 9/Bảy Kiến Bính Thân
- 14) Xử Thử 24/Bảy
- 15) Bạch Lộ 11/Tam Kiến Đinh Dậu
- 16) Thu Phân 26/Tám
- 17) Hàn Lộ 12/Chín Kiến Mậu Tuất
- 18) Sương Giáng 28/Chín

- |                |                          |
|----------------|--------------------------|
| 19) Lập Đông   | 13/Mười Kiến Kỳ Hợi      |
| 20) Tiểu Tuyết | 28/Mười                  |
| 21) Đại Tuyết  | 13/Mười Một Kiến Canh Tí |
| 22) Đông Chí   | 28/Mười Một              |
| 23) Tiểu Hàn   | 13/Chạp Kiến Tân Sửu     |
| 24) Đại Hàn    | 28/Chạp                  |

## GIÊNG

## HAI

Tháng AL		DL	Can Chi	Trục	Tháng AL		DL	Can Chi	Trục
1	Đấu	3/2	26	Kiến	1	Nữ	5	56	Chấp
2	HÒA	4	27	Kiến	2	HÒA	6	57	Chấp
3	Nữ	5	28	Trừ	3	Nguy	7	58	Phá
4	Hư	6	29	Mãn	4	Thất	8	59	Nguy
5	Nguy	7	30	Bình	5	Bích	9	60	Thành
6	Thất	8	31	Định	6	Khuê	10	1	Thu
7	Bích	9	32	Chấp	7	Lâu	11	2	Khai
8	Khuê	10	33	Phá	8	Vị	12	3	Bế
9	Lâu	11	34	Nguy	9	Mão	13	4	Kiến
10	Vị	12	35	Thành	10	Tất	14	5	Trừ
11	Mão	13	36	Thu	11	Chúy	15	6	Mãn
12	Tất	14	37	Khai	12	Sâm	16	7	Bình
13	Chúy	15	38	Bế	13	Tinh	17	8	Định
14	Sâm	16	39	Kiến	14	Quý	18	9	Chấp
15	Tinh	17	40	Trừ	15	Liêu	19	10	Phá
16	Quý	18	41	Mãn	16	Tinh	20	11	Nguy
17	Liêu	19	42	Bình	17	Trương	21	12	Thành
18	Tinh	20	43	Định	18	Dục	22	13	Thu
19	Trương	21	44	Chấp	19	Chấn	23	14	Khai
20	Dục	22	45	Phá	20	Giác	24	15	Bế
21	Chấn	23	46	Nguy	21	Cang	25	16	Kiến
22	Giác	24	47	Thành	22	Đê	26	17	Trừ
23	Cang	25	48	Thu	23	Phong	27	18	Mãn
24	Đê	26	49	Khai	24	Tâm	28	19	Bình
25	Phong	27	50	Bế	25	Vĩ	29	20	Định
26	Tâm	28	51	Kiến	26	Cơ	30	21	Chấp
27	Vĩ	1/3	52	Trừ	27	Đấu	31	22	Phá
28	Cơ	2	53	Mãn	28	Nguy	1/4	23	Nguy
29	Đấu	3	54	Bình	29	Nữ	2	24	Thành
30	Nguy	4	55	Định					



Tháng AL		DL	Can Chi	Trực	Tháng AL		DL	Can Chi	Trực
1	Hư	3	25	Thu	1	Thất	3	55	Mãn
2	Nguy	4	26	Khai	2	Bích	4	56	Bình
3	<b>HÒA</b>	5	27	Khai	3	Khuê	5	57	Định
4	Bích	6	28	Bế	4	<b>HÒA</b>	6	58	Định
5	Khuê	7	29	Kiến	5	Vị	7	59	Chấp
6	Lâu	8	30	Trừ	6	Mão	8	60	Phá
7	Vị	9	31	Mãn	7	Tất	9	1	Nguy
8	Mão	10	32	Bình	8	Chùy	10	2	Thành
9	Tất	11	33	Định	9	Sâm	11	3	Thu
10	Chùy	12	34	Chấp	10	Tinh	12	4	Khai
11	Sâm	13	35	Phá	11	Quý	13	5	Bế
12	Tinh	14	36	Nguy	12	Liêu	14	6	Kiến
13	Quý	15	37	Thành	13	Tinh	15	7	Trừ
14	Liêu	16	38	Thu	14	Trương	16	8	Mãn
15	Tinh	17	39	Khai	15	Dục	17	9	Bình
16	Trương	18	40	Bế	16	Chấn	18	10	Định
17	Dục	19	41	Kiến	17	Giác	19	11	Chấp
18	Chấn	20	42	Trừ	18	Cang	20	12	Phá
19	Giác	21	43	Mãn	19	Đê	21	13	Nguy
20	Cang	22	44	Bình	20	Phòng	22	14	Thành
21	Đê	23	45	Định	21	Tâm	23	15	Thu
22	Phòng	24	46	Chấp	22	Vĩ	24	16	Khai
23	Tâm	25	47	Phá	23	Cơ	25	17	Bế
24	Vĩ	26	48	Nguy	24	Đẩu	26	18	Kiến
25	Cơ	27	49	Thành	25	Ngưu	27	19	Trừ
26	Đẩu	28	50	Thu	26	Nữ	28	20	Mãn
27	Ngưu	29	51	Khai	27	Hư	29	21	Bình
28	Nữ	30	52	Bế	28	Nguy	30	22	Định
29	Hư	1/5	53	Kiến	29	Thất	31	23	Chấp
30	Nguy	2	54	Trừ	30	Bích	1/6	24	Phá

Tháng AL		DL	Can Chi	Trực	Tháng AL		DL	Can Chi	Trực
1	Khuê	2	25	Nguy	1	Lâu	1/7	54	Bế
2	Lâu	3	26	Thành	2	Vị	2	55	Kiến
3	Vị	4	27	Thu	3	Mão	3	56	Trừ
4	Mão	5	28	Khai	4	Tất	4	57	Mãn
5	HÒA	6	29	Khai	5	Chủy	5	58	Bình
6	Chủy	7	30	Bế	6	Sâm	6	59	Định
7	Sâm	8	31	Kiến	7	HÒA	7	60	Định
8	Tinh	9	32	Trừ	8	Quý	8	1	Chấp
9	Quý	10	33	Mãn	9	Liêu	9	2	Phá
10	Liêu	11	34	Bình	10	Tinh	10	3	Nguy
11	Tinh	12	35	Định	11	Trương	11	4	Thành
12	Trương	13	36	Chấp	12	Dục	12	5	Thu
13	Dục	14	37	Phá	13	Chấn	13	6	Khai
14	Chấn	15	38	Nguy	14	Giác	14	7	Bế
15	Giác	16	39	Thành	15	Cang	15	8	Kiến
16	Cang	17	40	Thu	16	Đê	16	9	Trừ
17	Đê	18	41	Khai	17	Phong	17	10	Mãn
18	Phong	19	42	Bế	18	Tâm	18	11	Bình
19	Tâm	20	43	Kiến	19	Vĩ	19	12	Định
20	Vĩ	21	44	Trừ	20	Cơ	20	13	Chấp
21	Cơ	22	45	Mãn	21	Đẩu	21	14	Phá
22	Đẩu	23	46	Bình	22	Ngưu	22	15	Nguy
23	Ngưu	24	47	Định	23	Nữ	23	16	Thành
24	Nữ	25	48	Chấp	24	Hư	24	17	Thu
25	Hư	26	49	Phá	25	Nguy	25	18	Khai
26	Nguy	27	50	Nguy	26	Thất	26	19	Bế
27	Thất	28	51	Thành	27	Bích	27	20	Kiến
28	Bích	29	52	Thu	28	Khuê	28	21	Trừ
29	Khuê	30	53	Khai	29	Lâu	29	22	Mãn
					30	Vị	30	23	Bình

## BẢY

## TÂM

Tháng AL		DL	Can Chi	Trực	Tháng AL		DL	Can Chi	Trực
1	Mão	31/7	24	Định	1	Tất	29	53	Thành
2	Tất	1/8	25	Chấp	2	Chùy	30	54	Thu
3	Chùy	2	26	Phá	3	Sâm	31	55	Khai
4	Sâm	3	27	Nguy	4	Tinh	1/9	56	Bế
5	Tinh	4	28	Thành	5	Quý	2	57	Kiến
6	Quý	5	29	Thu	6	Liểu	3	58	Trừ
7	Liểu	6	30	Khai	7	Tinh	4	59	Mãn
8	Tinh	7	31	Bế	8	Trương	5	60	Bình
9	<b>HÒA</b>	8	32	Bế	9	Dục	6	1	Định
10	Dục	9	33	Kiến	10	Chấn	7	2	Chấp
11	Chấn	10	34	Trừ	11	<b>HÒA</b>	8	3	Chấp
12	Giác	11	35	Mãn	12	Cang	9	4	Phá
13	Cang	12	36	Bình	13	Đê	10	5	Nguy
14	Đê	13	37	Định	14	Phòng	11	6	Thành
15	Phòng	14	38	Chấp	15	Tâm	12	7	Thu
16	Tâm	15	39	Phá	16	Vĩ	13	8	Khai
17	Vĩ	16	40	Nguy	17	Cơ	14	9	Bế
18	Cơ	17	41	Thành	18	Đẩu	15	10	Kiến
19	Đẩu	18	42	Thu	19	Nguu	16	11	Trừ
20	Nguu	19	43	Khai	20	Nữ	17	12	Mãn
21	Nữ	20	44	Bế	21	Hư	18	13	Bình
22	Hư	21	45	Kiến	22	Nguy	19	14	Định
23	Nguy	22	46	Trừ	23	Thất	20	15	Chấp
24	Thất	23	47	Mãn	24	Bích	21	16	Phá
25	Bích	24	48	Bình	25	Khue	22	17	Nguy
26	Khue	25	49	Định	26	Lâu	23	18	Thành
27	Lâu	26	50	Chấp	27	Vị	24	19	Thu
28	Vị	27	51	Phá	28	Mão	25	20	Khai
29	Mão	28	52	Nguy	29	Tất	26	21	Bế

## CHÍN

## MƯỜI

Tháng AL		DL	Can Chi	Trục	Tháng AL	DL	Can Chi	Trục	
1	Chủy	27	22	Kiến	1	Tinh	27	52	Chấp
2	Sâm	28	23	Trừ	2	Quý	28	53	Phá
3	Tinh	29	24	Mãn	3	Liểu	29	54	Nguy
4	Quý	30	25	Bình	4	Tinh	30	55	Thành
5	Liểu	1/10	26	Định	5	Trương	31	56	Thu
6	Tinh	2	27	Chấp	6	Dục	1/11	57	Khai
7	Trương	3	28	Phá	7	Chấn	2	58	Bế
8	Dục	4	29	Nguy	8	Giác	3	59	Kiến
9	Chấn	5	30	Thành	9	Cang	4	60	Trừ
10	Giác	6	31	Thu	10	Đê	5	1	Mãn
11	Cang	7	32	Khai	11	Phong	6	2	Bình
12	HÒA	8	33	Khai	12	Tâm	7	3	Định
13	Phong	9	34	Bế	13	HÒA	8	4	Định
14	Tâm	10	35	Kiến	14	Cơ	9	5	Chấp
15	Vĩ	11	36	Trừ	15	Đẩu	10	6	Phá
16	Cơ	12	37	Mãn	16	Ngưu	11	7	Nguy
17	Đẩu	13	38	Bình	17	Nữ	12	8	Thành
18	Ngưu	14	39	Định	18	Hư	13	9	Thu
19	Nữ	15	40	Chấp	19	Nguy	14	10	Khai
20	Hư	16	41	Phá	20	Thất	15	11	Bế
21	Nguy	17	42	Nguy	21	Bích	16	12	Kiến
22	Thất	18	43	Thành	22	Khue	17	13	Trừ
23	Bích	19	44	Thu	23	Lâu	18	14	Mãn
24	Khue	20	45	Khai	24	Vị	19	15	Bình
25	Lâu	21	46	Bế	25	Mão	20	16	Định
26	Vị	22	47	Kiến	26	Tất	21	17	Chấp
27	Mão	23	48	Trừ	27	Chùy	22	18	Phá
28	Tất	24	49	Mãn	28	Sâm	23	19	Nguy
29	Chùy	25	50	Bình	29	Tinh	24	20	Thành
30	Sâm	26	51	Định					

## M.MỘT

## CHAP

Tháng AL		DL	Can Chi	Trực	Tháng AL		DL	Can Chi	Trực
1	Quý	25	21	Thu	1	Tinh	25	51	Mãn
2	Liêu	26	22	Khai	2	Trương	26	52	Bình
3	Tinh	27	23	Bế	3	Dục	27	53	Định
4	Trương	28	24	Kiến	4	Chấn	28	54	Chấp
5	Dục	29	25	Trừ	5	Giác	29	55	Phá
6	Chấn	30	26	Mãn	6	Cang	30	56	Nguy
7	Giác	1/12	27	Bình	7	Đê	31	57	Thành
8	Cang	2	28	Định	8	Phong	1/1/12	58	Thu
9	Đê	3	29	Chấp	9	Tâm	2	59	Khai
10	Phong	4	30	Phá	10	Vĩ	3	60	Bế
11	Tâm	5	31	Nguy	11	Cơ	4	1	Kiến
12	Vĩ	6	32	Thành	12	Đẩu	5	2	Trừ
13	<b>HÒA</b>	7	33	Thành	13	<b>HÒA</b>	6	3	Trừ
14	Đẩu	8	34	Thu	14	Nữ	7	4	Mãn
15	Ngưu	9	35	Khai	15	Hư	8	5	Bình
16	Nữ	10	36	Bế	16	Nguy	9	6	Định
17	Hư	11	37	Kiến	17	Thất	10	7	Chấp
18	Nguy	12	38	Trừ	18	Bích	11	8	Phá
19	Thất	13	39	Mãn	19	Khue	12	9	Nguy
20	Bích	14	40	Bình	20	Lâu	13	10	Thành
21	Khue	15	41	Định	21	Vị	14	11	Thu
22	Lâu	16	42	Chấp	22	Mão	15	12	Khai
23	Vị	17	43	Phá	23	Tất	16	13	Bế
24	Mão	18	44	Nguy	24	Chùy	17	14	Kiến
25	Tất	19	45	Thành	25	Sâm	18	15	Trừ
26	Chùy	20	46	Thu	26	Tinh	19	16	Mãn
27	Sâm	21	47	Khai	27	Quý	20	17	Bình
28	Tinh	22	48	Bế	28	Liêu	21	18	Định
29	Quý	23	49	Kiến	29	Tinh	22	19	Chấp
30	Liêu	24	50	Trừ					

# NĂM NHÂM THÌN (NHUẬN) 2012

HÀNH THỦY  
CUNG KHẨM  
PHI CUNG CÀN (CỨU TINH LỤC BẠCH)

## Các sao trên Hoàng Đạo:

Giác Mộc Giao, Cang Kim Long, Đê Thổ Lạc, Phòng Nhật Thổ, Tâm Nguyệt Hồ, Vi Hỏa Hồ, Cơ Thủy Báo, Đẩu Mộc Giải, Ngưu Kim Ngưu, Nữ Thổ Bức, Hư Nhật Thử, Ngụy Nguyệt Yến, Thất Hỏa Trư, Bích Thủy Du, Lâu Kim Cầu, Vị Thổ Tri, Mão Nhật Kê, Tất Nguyệt Ô, Chủy Hỏa Hầu, Sâm Thủy Viên, Tinh Mộc Ngạn, Quỷ Kim Dương, Liễu Thổ Chương, Tinh Nhật Mã, Trương Nguyệt Lộc, Dục Hỏa Xà, Chấn Thủy Dẫn.

## Tiết trong năm:

- 1) Lập Xuân 13/Giêng Kiến Nhâm Dần
- 2) Vỡ Thủy 28/Giêng
- 3) Kinh Trập 13/Hai Kiến Quý Mẹo
- 4) Xuân Phân 28/Hai
- 5) Thanh Minh 14/Ba Kiến Giáp Thìn
- 6) Cốc Vỡ 30/Ba
- 7) Lập Hạ 15/Tư Kiến Ất Tị
- 8) Tiểu Mãn 30/Tư
- 9) Mang Chủng 16/Tư Nhuận Kiến Bính Ngọ
- 10) Hạ Chí 3/Năm
- 11) Tiểu Thử 19/Năm Kiến Đinh Mùi
- 12) Đại Thử 4/Sáu
- 13) Lập Thu 20/Sáu Kiến Mậu Thân
- 14) Xử Thử 7/Bảy
- 15) Bạch Lộ 22/Bảy Kiến Kỷ Dậu
- 16) Thu Phân 7/Tám
- 17) Hàn Lộ 23/Tám Kiến Canh Tuất
- 18) sương Giáng 9/Chín

- |                |                          |
|----------------|--------------------------|
| 19) Lập Đông   | 24/Chín Kiến Tân Hợi     |
| 20) Tiểu Tuyết | 9/Mười                   |
| 21) Đại Tuyết  | 24/Mười Kiến Nhâm Tí     |
| 22) Đông Chí   | 9/Mười Một               |
| 23) Tiểu Hàn   | 24/Mười Một Kiến Quý Sửu |
| 24) Đại Hàn    | 9/Chạp                   |
| 25) Lập Xuân   | 24/Chạp                  |

## GIÉNG

## HAI

Tháng AL		DL	Can Chi	Trực	Tháng AL		DL	Can Chi	Trực
1	Trương	23/1	20	Phá	1	Chấn	22	50	Bế
2	Dục	24	21	Nguy	2	Giác	23	51	Kiến
3	Chấn	25	22	Thành	3	Cang	24	52	Trừ
4	Giác	26	23	Thu	4	Đê	25	53	Mãn
5	Cang	27	24	Khai	5	Phong	26	54	Bình
6	Đê	28	25	Bế	6	Tâm	27	55	Định
7	Phong	29	26	Kiến	7	Vĩ	28	56	Chấp
8	Tâm	30	27	Trừ	8	Cơ	29	57	Phá
9	Vĩ	31	28	Mãn	9	Đẩu	1/3	58	Nguy
10	Cơ	1/2	29	Bình	10	Ngưu	2	59	Thành
11	Đẩu	2	30	Định	11	Nữ	3	60	Thu
12	Ngưu	3	31	Chấp	12	Hư	4	1	Khai
13	HÒA	4	32	Chấp	13	HÒA	5	2	Khai
14	Hư	5	33	Phá	14	Thất	6	3	Bế
15	Nguy	6	34	Nguy	15	Bích	7	4	Kiến
16	Thất	7	35	Thành	16	Khue	8	5	Trừ
17	Bích	8	36	Thu	17	Lâu	9	6	Mãn
18	Khue	9	37	Khai	18	Vị	10	7	Bình
19	Lâu	10	38	Bế	19	Mão	11	8	Định
20	Vị	11	39	Kiến	20	Tất	12	9	Chấp
21	Mão	12	40	Trừ	21	Chùy	13	10	Phá
22	Tất	13	41	Mãn	22	Sâm	14	11	Nguy
23	Chùy	14	42	Bình	23	Tinh	15	12	Thành
24	Sâm	15	43	Định	24	Quý	16	13	Thu
25	Tinh	16	44	Chấp	25	Liêu	17	14	Khai
26	Quý	17	45	Phá	26	Tinh	18	15	Bế
27	Liêu	18	46	Nguy	27	Trương	19	16	Kiến
28	Tinh	19	47	Thành	28	Dục	20	17	Trừ
29	Trương	20	48	Thu	29	Chấn	21	18	Mãn
30	Dục	21	49	Khai					



## BA

## TƯ

Tháng AL		DL	Can Chi	Trục	Tháng AL		DL	Can Chi	Trục
1	Giác	22	19	Bình	1	Đê	21	49	Thành
2	Cang	23	20	Định	2	Phong	22	50	Thu
3	Đê	24	21	Chấp	3	Tâm	23	51	Khai
4	Phong	25	22	Phá	4	Vĩ	24	52	Bế
5	Tâm	26	23	Nguy	5	Cơ	25	53	Kiến
6	Vĩ	27	24	Thành	6	Đẩu	26	54	Trừ
7	Cơ	28	25	Thu	7	Ngưu	27	55	Mãn
8	Đẩu	29	26	Khai	8	Nữ	28	56	Bình
9	Ngưu	30	27	Bế	9	Hư	29	57	Định
10	Nữ	31	28	Kiến	10	Nguy	30	58	Chấp
11	Hư	1/4	29	Trừ	11	Thất	1/5	59	Phá
12	Nguy	2	30	Mãn	12	Bích	2	60	Nguy
13	Thất	3	31	Bình	13	Khuê	3	1	Thành
14	<b>HÒA</b>	4	32	Bình	14	Lâu	4	2	Thu
15	Khuê	5	33	Định	15	Vị	5	3	Thu
16	Lâu	6	34	Chấp	16	Mão	6	4	Khai
17	Vị	7	35	Phá	17	Tất	7	5	Bế
18	Mão	8	36	Nguy	18	Chùy	8	6	Kiến
19	Tất	9	37	Thành	19	Sâm	9	7	Trừ
20	Chùy	10	38	Thu	20	Tinh	10	8	Mãn
21	Sâm	11	39	Khai	21	Quĩ	11	9	Bình
22	Tinh	12	40	Bế	22	Liểu	12	10	Định
23	Quĩ	13	41	Kiến	23	Tinh	13	11	Chấp
24	Liểu	14	42	Trừ	24	Trương	14	12	Phá
25	Tinh	15	43	Mãn	25	Dục	15	13	Nguy
26	Trương	16	44	Bình	26	Chấn	16	14	Thành
27	Dục	17	45	Định	27	Giác	17	15	Thu
28	Chấn	18	46	Chấp	28	Cang	18	16	Khai
29	Giác	19	47	Phá	29	Đê	19	17	Bế
30	Cang	20	48	Nguy	30	Phong	20	18	Kiến

## TỬ (NHUẬN)

## NĂM

Tháng AL		DL	Can Chi	Trực	Tháng AL		DL	Can Chi	Trực
1	Tâm	21	19	Trừ	1	Vĩ	19	48	Chấp
2	Vĩ	22	20	Mãn	2	Cơ	20	49	Phá
3	Cơ	23	21	Bình	3	Đẩu	21	50	Nguy
4	Đẩu	24	22	Định	4	Ngưu	22	51	Thành
5	Ngưu	25	23	Chấp	5	Nữ	23	52	Thu
6	Nữ	26	24	Phá	6	Hư	24	53	Khai
7	Hư	27	25	Nguy	7	Nguy	25	54	Bế
8	Nguy	28	26	Thành	8	Thất	26	55	Kiến
9	Thất	29	27	Thu	9	Bích	27	56	Trừ
10	Bích	30	28	Khai	10	Khuê	28	57	Mãn
11	Khuê	31	29	Bế	11	Lâu	29	58	Bình
12	Lâu	1/6	30	Kiến	12	Vị	30	59	Định
13	Vị	2	31	Trừ	13	Mão	1/7	60	Chấp
14	Mão	3	32	Mãn	14	Tất	2	1	Phá
15	Tất	4	33	Bình	15	Chủy	3	2	Nguy
16	<b>HÒA</b>	5	34	Bình	16	Sâm	4	3	Thành
17	Sâm	6	35	Định	17	Tinh	5	4	Thu
18	Tinh	7	36	Chấp	18	Quí	6	5	Khai
19	Quí	8	37	Phá	19	<b>HÒA</b>	7	6	Khai
20	Liêu	9	38	Nguy	20	Tinh	8	7	Bế
21	Tinh	10	39	Thành	21	Trương	9	8	Kiến
22	Trương	12	40	Thu	22	Dực	10	9	Trừ
23	Dực	13	41	Khai	23	Chấn	11	10	Mãn
24	Chấn	14	42	Bế	24	Giác	12	11	Bình
25	Giác	15	43	Kiến	25	Cang	13	12	Định
26	Cang	16	44	Trừ	26	Đê	14	13	Chấp
27	Đê	17	45	Mãn	27	Phong	15	14	Phá
28	Phong	18	46	Bình	28	Tâm	16	15	Nguy
29	Tâm		47	Định	29	Vĩ	17	16	Thành
					30	Cơ	18	17	Thu

## SÁU

## BẢY

Tháng AL		DL	Can Chi	Trực	Tháng AL		DL	Can Chi	Trực
1	Đấu	19	18	Khai	1	Ngưu	17/8	47	Mãn
2	Ngưu	20	19	Bế	2	Nữ	18	48	Bình
3	Nữ	21	20	Kiến	3	Hư	19	49	Định
4	Hư	22	21	Trừ	4	Nguy	20	50	Chấp
5	Nguy	23	22	Mãn	5	Thất	21	51	Phá
6	Thất	24	23	Bình	6	Bích	22	52	Nguy
7	Bích	25	24	Định	7	Khue	23	53	Thành
8	Khue	26	25	Chấp	8	Lâu	24	54	Thu
9	Lâu	27	26	Phá	9	Vị	25	55	Khai
10	Vị	28	27	Nguy	10	Mão	26	56	Bế
11	Mão	29	28	Thành	11	Tất	27	57	Kiến
12	Tất	30	29	Thu	12	Chũy	28	58	Trừ
13	<b>HÒA</b>	31	30	Khai	13	Sâm	29	59	Mãn
14	Sâm	1/8	31	Bế	14	Tinh	30	60	Bình
15	Tinh	2	32	Kiến	15	Quý	31	1	Định
16	Quý	3	33	Trừ	16	Liểu	1/9	2	Chấp
17	Liểu	4	34	Mãn	17	Tinh	2	3	Phá
18	Tinh	5	35	Bình	18	Trương	3	4	Nguy
19	Trương	6	36	Định	19	Dục	4	5	Thành
20	Dục	7	37	Định	20	Chấn	5	6	Thu
21	Chấn	8	38	Chấp	21	Giác	6	7	Khai
22	Giác	9	39	Phá	22	<b>HÒA</b>	7	8	Khai
23	Cang	10	40	Nguy	23	Đê	8	9	Bế
24	Đê	11	41	Thành	24	Phòng	9	10	Kiến
25	Phòng	12	42	Thu	25	Tâm	10	11	Trừ
26	Tâm	13	43	Khai	26	Vĩ	11	12	Mãn
27	Vĩ	14	44	Bế	27	Cơ	12	13	Bình
28	Cơ	15	45	Kiến	28	Đấu	13	14	Định
29	Đấu	16	46	Trừ	29	Ngưu	14	15	Chấp
					30	Nữ	15	16	Phá

## TÁM

## CHÍN

Tháng AL		DL	Can Chi	Trực	Tháng AL		DL	Can Chi	Trực
1	Hư	16	17	Nguy	1	Nguy	15	46	Bế
2	Nguy	17	18	Thành	2	Thất	16	47	Kiến
3	Thất	18	19	Thu	3	Bích	17	48	Trừ
4	Bích	19	20	Khai	4	Khue	18	49	Mãn
5	Khue	20	21	Bế	5	Lâu	19	50	Bình
6	Lâu	21	22	Kiến	6	Vị	20	51	Định
7	Vị	22	23	Trừ	7	Mão	21	52	Chấp
8	Mão	23	24	Mãn	8	Tất	22	53	Phá
9	Tất	24	25	Bình	9	Chùy	23	54	Nguy
10	Chùy	25	26	Định	10	Sâm	24	55	Thành
11	Sâm	26	27	Chấp	11	Tinh	25	56	Thu
12	Tinh	27	28	Phá	12	Quý	26	57	Khai
13	Quý	28	29	Nguy	13	Liêu	27	58	Bế
14	Liêu	29	30	Thành	14	Tinh	28	59	Kiến
15	Tinh	30	31	Thu	15	Trương	29	60	Trừ
16	Trương	1/10	32	Khai	16	Dục	30	1	Mãn
17	Dục	2	33	Bế	17	Chấn	31	2	Bình
18	Chấn	3	34	Kiến	18	Giác	1/11	3	Định
19	Giác	4	35	Trừ	19	Cang	2	4	Chấp
20	Cang	5	36	Mãn	20	Đê	3	5	Phá
21	Đê	6	37	Bình	21	Phong	4	6	Nguy
22	Phong	7	38	Định	22	Tâm	5	7	Thành
23	HÒA	8	39	Định	23	Vĩ	6	8	Thu
24	Vĩ	9	40	Chấp	24	HÒA	7	9	Thu
25	Cơ	10	41	Phá	25	Đẩu	8	10	Khai
26	Đẩu	11	42	Nguy	26	Ngưu	9	11	Bế
27	Ngưu	12	43	Thành	27	Nữ	10	12	Kiến
28	Nữ	13	44	Thu	28	Hư	11	13	Trừ
29	Hư	14	45	Khai	29	Nguy	12	14	Mãn
					30	Thất	13	15	Bình

## MƯỜI

## M. MỘT

Tháng AL		DL	Can Chi	Trực	Tháng AL		DL	Can Chi	Trực
1	Bích	14	16	Định	1	Khuê	13	45	Thành
2	Khuê	15	17	Chấp	2	Lâu	14	46	Thu
3	Lâu	16	18	Phá	3	Vị	15	47	Khai
4	Vị	17	19	Nguy	4	Mão	16	48	Bế
5	Mão	18	20	Thành	5	Tất	17	49	Kiến
6	Tất	19	21	Thu	6	Chùy	18	50	Trừ
7	Chùy	20	22	Khai	7	Sâm	19	51	Mãn
8	Sâm	21	23	Bế	8	Tinh	20	52	Bình
9	Tinh	22	24	Kiến	9	Qui	21	53	Định
10	Qui	23	25	Trừ	10	Liểu	22	54	Chấp
11	Liểu	24	26	Mãn	11	Tinh	23	55	Phá
12	Tinh	25	27	Bình	12	Trương	24	56	Nguy
13	Trương	26	28	Định	13	Dục	25	57	Thành
14	Dục	27	29	Chấp	14	Chấn	26	58	Thu
15	Chấn	28	30	Phá	15	Giác	27	59	Khai
16	Giác	29	31	Nguy	16	Cang	28	60	Bế
17	Cang	30	32	Thành	17	Đê	29	1	Kiến
18	Đê	1/12	33	Thu	18	Phong	30	2	Trừ
19	Phong	2	34	Khai	19	Tâm	31	3	Mãn
20	Tâm	3	35	Bế	20	Vĩ	1/1/13	4	Bình
21	Vĩ	4	36	Kiến	21	Cơ	2	5	Định
22	Cơ	5	37	Trừ	22	Đẩu	3	6	Chấp
23	Đẩu	6	38	Mãn	23	Ngưu	4	7	Phá
24	HÒA	7	39	Mãn	24	HÒA	5	8	Phá
25	Nữ	8	40	Bình	25	Hư	6	9	Nguy
26	Hư	9	41	Định	26	Nguy	7	10	Thành
27	Nguy	10	42	Chấp	27	Thất	8	11	Thu
28	Thất	11	43	Phá	28	Bích	9	12	Khai
29	Bích	12	44	Nguy	29	Khuê	10	13	Bế
					30	Lâu	11	14	Kiến

## CHAP

Tháng AL		DL	Can Chí	Trực
1	Vị	12	15	Trừ
2	Mãn	13	16	Mãn
3	Tất	14	17	Bình
4	Chùy	15	18	Định
5	Sâm	16	19	Chấp
6	Tinh	17	20	Phá
7	Quĩ	18	21	Nguy
8	Liểu	19	22	Thành
9	Tinh	20	23	Thu
10	Trương	21	24	Khai
11	Dục	22	25	Bế
12	Chấn	23	26	Kiến
13	Giác	24	27	Trừ
14	Cang	25	28	Mãn
15	Đê	26	29	Bình
16	Phong	27	30	Định
17	Tâm	28	31	Chấp
18	Vĩ	29	32	Phá
19	Cơ	30	33	Nguy
20	Đẩu	31	34	Thành
21	Ngưu	1/2	35	Thu
22	Nữ	2	36	Khai
23	Hư	3	37	Bế
24	<b>HÒA</b>	4	38	Bế
25	Thất	5	39	Kiến
26	Bích	6	40	Trừ
27	Khue	7	41	Mãn
28	Lâu	8	42	Bình
29	Vị	9	43	Định

**Lưu ý bạn đọc:** Phần Âm-Dương Lịch đối chiếu (11 năm) để tiện việc sử dụng mọi vấn đề thuộc thời gian trong sinh hoạt hằng ngày. Bạn đọc lại Chương Thiên Văn và Chương Thời Gian để nắm vững nguyên tắc cách dùng. Xin nhắc lại một vài chi tiết cần thiết:

1) *Vòng 28 Sao Trục:* Ngoài tính chất Lành và Dữ của 28 sao này ta đã biết rồi, nó còn giúp ta biết được các thứ trong tuần. Ví dụ, ngày nào đó có Sao Hư Trục, ta biết Hư tức là Hư Nhật Thứ, vậy ngày đó là ngày chủ nhật; ngày có Sao Trương, tức Trương Nguyệt Lộc, là ngày thứ hai (Monday), do chữ "Moon" là Mặt Trăng; ngày có Sao Nữ tức là Nữ Thổ Bức, ta biết đó là thứ bảy = Saturday (do Saturn = Sao Thổ)... Tất nhiên ta phải nắm vững 28 sao (nếu thuộc lòng càng tốt).

2) *Vòng 12 Trục:* Trong "Chương Thời Gian" đã nói đến tính lành dữ của Trục rồi, ngoài ra 12 Trục cho ta biết được Can Chi của ngày. Lấy Trục Kiến làm chuẩn: bất kỳ là "Kiến tháng" nào, ví dụ "Kiến Thân" (chẳng hạn Kiến Giáp Thân, Nhâm Thân...) thì Kiến đầu tiên của tháng Kiến Thân là thuộc ngày Thân (Chi), ta tra qua cột số "Can Chi" thấy đề "21" chẳng hạn, ta biết đó là Giáp Thân (xem Biểu Tra Can Chi). Những "Kiến" đó nhiều khi chưa đến tháng đó nó đã xảy ra rồi, nhất là những tháng đang nhuận. Ví dụ: Năm Nhâm Thìn 2012, nhuận hai tháng tư, thì 16 tháng tư nhuận ghi là "Kiến Bính Ngọ", trên tinh thần của Kiến thì ngày 16 tháng tư Nhuận đến hết ngày 18 tháng Năm là thuộc về tháng Năm, qua ngày sau là 19 tháng Năm lại "Kiến Đinh Mùi, lại thuộc về tháng Sáu rồi! Tháng Kiến khác với tháng thường là vậy.

3) *Hòa:* Xảy ra vào lúc "giao tháng" của Kiến. Ví dụ 19/ tháng năm (ÂL) năm Nhâm Thìn trong bản Lịch ghi "Hòa" (tức là Kiến Mùi), ngay lúc đó cột Trục xảy ra 2 lần Trục Khai. Hòa và Trục rất cần thiết trong việc sử dụng lịch (hoặc làm lịch). Nơi nào có Hòa là nơi đó xảy ra "Kiến" và chuyển tháng. Hòa hoặc Kiến luôn luôn xảy ra ở những tiết có mang số "thứ tự lẻ" như Lập Xuân, Lập Hạ, Lập Thu, Lập Đông, Mang Chủng, Tiểu

Hàn... đều mang những số có “thứ tự lẻ”.

4) Ngày tháng Dương lịch: Ngày tháng này dùng để đối chiếu với Âm lịch, và hệ thống này, không thể thiếu. Vì nước ta đang sử dụng ngày tháng Dương lịch trong việc hành chính.

5) Sau đây cho biết trước những dữ kiện của năm Quý Tị 2013, bạn hãy thành lập một quyển lịch đầy đủ (dựa theo những năm lịch ở quyển này).

### **Ghi chú:**

Bộ Lịch 11 năm trên đây so với các bộ lịch khác đều đúng, nhưng so với cuốn “Lịch Việt Nam 1901-2010” của Nguyễn Mậu Tùng có 3 chỗ khác nhau về tháng thiếu tháng đủ. Với Nguyễn Mậu Tùng:

- Tháng Chạp năm Bính Tuất (đầu năm 2007) thiếu, và tháng Giêng năm Đinh Hợi (2007) đủ.

- Năm Mậu Tí (2008), tháng Mười thiếu, tháng M. Một đủ.

- Năm Kỷ Sửu (2009), tháng Hai thiếu, tháng Ba đủ.

Ngoài ra còn khác nhau nhiều chỗ ở những ngày khởi tiết.

Ta cũng biết rằng, giữa thủ đô nước ta và thủ đô Trung Quốc (Bắc Kinh) cách nhau đúng 1 múi giờ, thì nó chỉ sớm-trễ nhau 1 giờ mà thôi, chứ không thể sớm trễ nhau 1 ngày, 1 tháng, 1 năm như một vài nhà làm lịch đã nói. Ví dụ: khi giờ GMT là 0 giờ, thì nước ta là 7 giờ, Trung Quốc là 8 giờ.



## THỰC TẬP:

NĂM QUÍ TỊ 2013

HÀNH....?

CUNG....?

PHI CUNG....? (CỬU TINH.....?)

### Các sao trên Hoàng Đạo:

Giác Mộc Giao, Cang Kim Long, Đê Thổ Lạc, Phòng Nhật Thố, Tâm Nguyệt Hồ, Vĩ Hỏa Hồ, Cơ Thủy Báo, Đẩu Mộc Giải, Ngưu Kim Ngưu, Nữ Thổ Bức, Hư Nhật Thử, Ngụy Nguyệt Yén, Thất Hỏa Trư, Bích Thủy Du, Lâu Kim Cầu, Vị Thổ Trĩ, Mão Nhật Kê, Tất Nguyệt Ô, Chủy Hỏa Hầu, Sâm Thủy Viên, Tinh Mộc Ngạn, Quỷ Kim Dương, Liễu Thổ Chương, Tinh Nhật Mã, Trương Nguyệt Lộc, Dục Hỏa Xà, Chấn Thủy Dẫn.

### Tiết trong năm:

- |               |                                 |
|---------------|---------------------------------|
| 1) Lập Xuân   | 24/Chạp/Nhâm Thìn Kiến Giáp Dần |
| 2) Vô Thủy    | 9/Giêng                         |
| 3) Kinh Trập  | 24/Giêng Kiến ..... Mẹo         |
| 4) Xuân Phân  | 9/Hai                           |
| 5) Thanh Minh | 24/Hai Kiến ..... Thìn          |
| 6) Cốc Vũ     | 11/Ba                           |
| 7) Lập Hạ     | 26/Ba Kiến ..... Tị             |
| 8) Tiểu Mãn   | 12/Tư                           |
| 9) Mang Chủng | 27/Tư Kiến ..... Ngọ            |
| 10) Hạ Chí    | 14/Năm                          |
| 11) Tiểu Thử  | 30/Năm Kiến ..... Mùi           |
| 12) Đại Thử   | 15/Sáu                          |
| 13) Lập Thu   | 1/Bảy Kiến ..... Thân           |
| 14) Xử Thử    | 17/Bảy                          |
| 15) Bạch Lộ   | 3/Tám Kiến ..... Dậu            |
| 16) Thu Phân  | 19/Tám                          |
| 17) Hàn Lộ    | 4/Chín Kiến ..... Tuất          |

- 18) Sương Giáng 19/Chín
- 19) Lập Đông 5/Mười Kiến ..... Hợi
- 20) Tiểu Tuyết 20/Mười
- 21) Đại Tuyết 5/Mười Một Kiến ..... Tí
- 22) Đông Chí 20/Mười Một
- 23) Tiểu Hàn 5/Chạp Kiến ..... Sửu
- 24) Đại Hàn 20/12

*Bạn hãy làm “một năm Âm Dương Lịch đối chiếu”.*

Tháng AL		DL	Can Chi	Trực	Tháng AL		DL	Can Chi	Trực
1					1				
2					2				
3					3				
4					4				
5					5				
6					6				
7					7				
8					8				
9					9				
10					10				
11					11				
12					12				
13					13				
14					14				
15					15				
16					16				
17					17				
18					18				
19					19				
20					20				
21					21				
22					22				
23					23				
24					24				
25					25				
26					26				
27					27				
28					28				
29					29				
30					30				

Tháng AL		DL	Can Chi	Trực	Tháng AL		DL	Can Chi	Trực
1					1				
2					2				
3					3				
4					4				
5					5				
6					6				
7					7				
8					8				
9					9				
10					10				
11					11				
12					12				
13					13				
14					14				
15					15				
16					16				
17					17				
18					18				
19					19				
20					20				
21					21				
22					22				
23					23				
24					24				
25					25				
26					26				
27					27				
28					28				
29					29				
30					30				

Tháng AL		DL	Can Chi	Trục	Tháng AL		DL	Can Chi	Trục
1					1				
2					2				
3					3				
4					4				
5					5				
6					6				
7					7				
8					8				
9					9				
10					10				
11					11				
12					12				
13					13				
14					14				
15					15				
16					16				
17					17				
18					18				
19					19				
20					20				
21					21				
22					22				
23					23				
24					24				
25					25				
26					26				
27					27				
28					28				
29					29				
30					30				

Tháng AL	DL	Can Chi	Trực	Tháng AL	DL	Can Chi	Trực
1				1			
2				2			
3				3			
4				4			
5				5			
6				6			
7				7			
8				8			
9				9			
10				10			
11				11			
12				12			
13				13			
14				14			
15				15			
16				16			
17				17			
18				18			
19				19			
20				20			
21				21			
22				22			
23				23			
24				24			
25				25			
26				26			
27				27			
28				28			
29				29			
30				30			

Tháng AL		DL	Can Chi	Trực	Tháng AL		DL	Can Chi	Trực
1					1				
2					2				
3					3				
4					4				
5					5				
6					6				
7					7				
8					8				
9					9				
10					10				
11					11				
12					12				
13					13				
14					14				
15					15				
16					16				
17					17				
18					18				
19					19				
20					20				
21					21				
22					22				
23					23				
24					24				
25					25				
26					26				
27					27				
28					28				
29					29				
30					30				

Tháng AL	DL	Can Chi	Trực	Tháng AL	DL	Can Chi	Trực
1				1			
2				2			
3				3			
4				4			
5				5			
6				6			
7				7			
8				8			
9				9			
10				10			
11				11			
12				12			
13				13			
14				14			
15				15			
16				16			
17				17			
18				18			
19				19			
20				20			
21				21			
22				22			
23				23			
24				24			
25				25			
26				26			
27				27			
28				28			
29				29			
30				30			



## PHỤ LỤC II

### BẢN MỆNH TƯƠNG ĐỐI CỦA CÁ NHÂN QUA 12 CON GIÁP

(Kết hợp Chiêm Tinh của Đông phương và Tây phương)



(Bản đồ năm 1653)

Từ rất lâu không biết bao nhiêu ngàn năm, con người đã cố gắng tìm hiểu sự quan hệ giữa Con Người và Thiên Nhiên. Cái thớ nguyên thủy đó, người ta đã tin rằng con người sinh ra không phải là một sự tình cờ cũng như “muôn ngàn tinh tú treo lủng lẳng trên cao không phải chỉ để trang điểm cho vũ trụ mà còn hàm một sự kêu gọi đối với con người muốn khám phá cõi

huyền bí vô cùng tận đó”. Mười hai bản mệnh dưới đây là do kinh nghiệm của con người Đông Tây Kim Cổ đúc kết, không riêng gì giới chiêm tinh, không riêng gì giới bác học. Đó là kinh nghiệm của một Đại Khối, không thể phủ nhận. Đây chỉ nói về tổng quát của năm sinh, nếu kết hợp với tháng, ngày giờ và 24 phương vị, sẽ thiên hình vạn trạng. 12 bản mệnh đầu khác nào “mười hai bến nước” của dân gian cũng đủ để ta có một cái nhìn tổng quát để bề ứng xử.

1. *Tuổi Tí*: thuộc chòm sao Bảo Bình (Aquarius) nằm về phía Bắc Hoàng Đạo, thuộc chòm Hư Nhật Thứ, tức Aquarius, trong cung Huyền Vũ. Tính tình nghiêm nghị cẩn trọng. Nghiêm nghị và cẩn trọng dễ đi đến chỗ bực trực. Sống tiết kiệm, làm việc năng nổ, và thường là sự cam chịu, kham nhẫn nên những kết quả thường muộn màng dù chắc chắn. Nếu là Giáp Tí – rõ ràng là đầu Can đầu Chi, xông xáo rất dễ thành công – bởi người này rất thông minh và có nhiều quý tướng. Người tuổi Tí dù nam hay nữ đều rất trầm mặc, ít nói, đa mưu túc trí (Giáp Tí, Mậu Tí). Tuổi Tí thường giao du rộng rãi, với lúc ấy thì tuổi Tí rất hoạt bát, vui nhộn (Bính Tí, Canh Tí). Rồi tuổi Tí cũng trầm mặc sâu sắc lạnh lùng như một tín đồ hành hương về miền đất thánh (Nhâm Tí). Nếu nữ Tí, người ta sẽ ngạc nhiên về năng, giống như một nhà sưu tập đồ cổ, khi hỏi về một người nào mà nàng biết, nàng sẽ diễn tả tỉ mỉ. Tuổi Tí rất thích tìm hiểu, đọc sách nên rất đa nghi. Tuổi Tí cũng là người có khuynh hướng lễ độ, tha thứ, hay thích ở một nơi yên tĩnh. Về nhân duyên, thường tuổi Tí ít được toại nguyện, đa phần sau 35 tuổi mới chắc chắn. Tuổi thọ trên dưới 80. Để phòng năm 29 tuổi.

2. *Tuổi Sửu*: thuộc chòm sao Ma-Kết (Capricornus), nằm phía Đông Bắc Hoàng Đạo thuộc chòm Ngưu Kim Ngưu, tức Capricornus. Phương Sửu là phương Thổ, tính tình bảo thủ, kiên cố. Tuổi Sửu, dù nam hay nữ cũng đều thông minh, thông minh sinh ra nhạy cảm. Tuổi Sửu cũng có máu nghĩa hiệp, bởi vì cuộc đời từ lúc ấu thơ của họ đã có nhiều tao ngộ trong sự

đen bạc của đời. Họ chịu khó, cần cù, hiếu thảo, ham học, hoạt bát, cho dù lận đận lúc trẻ nhưng những năm 27, 28 tuổi về sau bắt đầu phát triển. Trâu là con vật có sức, nhưng người tuổi Sửu không lớn con, nhưng lại rất gan dạ, nhiều khi liều lĩnh. Người tuổi Sửu làm việc gì cũng thành công, tuy vậy họ rất tôn trọng phong tục, truyền thống (bảo thủ), sùng tín nhưng rất giản dị. Là người thẳng thắn, thông minh, công bình, có óc quan sát, phân tích, lý luận; sinh văn chương và thêm chút... đa tình ngay từ thời "Chưa thập bát thành đinh chi mĩ". Từ tuổi 25 trở đi họ sống có nguyên tắc. Có tài về kinh tế. Tuổi có sự nghiệp chắc chắn phải là 30 tuổi trở đi, qua khỏi năm 53 tuổi thì giàu có nổi tiếng. Con cái từ 4 đến 5 người, thường thì họ sống xa cha hoặc xa mẹ. Qua hạn 53 có thể thọ đến 80.

3. *Tuổi Dần*: thuộc chòm Ma kết (Capricornus), nằm phía Đông-Đông Bắc Hoàng Đạo đó là chòm Vĩ Hỏa Hổ, tức Capricornus. Tướng tinh là con Hổ nên tính thích phiêu lưu, mạo hiểm, kết quả con người ấy có nhiều quyền uy. Tuổi Dần có cuộc sống phong phú, tình cảm dồi dào, sống khác người, nước da ngăm, nếu là nữ thì rất có duyên. Người tuổi Dần dẻo dai, bền sức kiên trì, dù ở địa cao cũng vẫn thấy hoàn cảnh rất trái lòng, nên lúc nào cũng có nhiều tham vọng. Người tuổi Dần rất đa nghi và thường hay đụng chạm với tuổi Thân, và thường hay thất bại trước người tuổi Thân. Trong thập niên 30 thường có những tai nạn bất ngờ nguy hiểm đến tính mệnh. Qua được thì thọ ngoài 70 (từ 66 đến 77).

4. *Tuổi Mẹo*: thuộc chòm sao Thần Nông (Hổ Cáp - Scorpius) nằm về hướng Đông Hoàng Đạo đó là chòm sao Phòng Nhật Thổ, tức Scorpius, tướng tinh là con Thỏ (người Việt thường gọi là con Mèo). Vĩ Thổ có dáng lạnh lẹn quý phái, dân gian có câu: "Tuổi Mẹo đã khéo lại khôn". Việc này khó bàn cãi, vì trên thực tế người tuổi Mẹo có niềm tin rất sắt đá, lòng đã quyết điều gì thì làm đến cùng, có nhiều khả năng về khoa nhân văn. Tuổi Mẹo không thích gánh vác việc gia đình (đàn ông) cũng không thích lập gia đình, tính hòa nhã được nhiều

người thích, vì thế luôn tự cho mình là đúng, nhiều khi chủ quan. Nói chung người tuổi Mẹo không có lý tưởng gì cao siêu, thường xung khắc với người tuổi Ngọ và tuổi Dậu. Tuổi Mẹo biết rất nhiều nghề, nhưng lại ít khi thành tựu được điều gì. Để phòng năm 35 tuổi, 48 tuổi. Thọ ngoài 70.

5. *Tuổi Thìn*: giao thoa giữa hai chòm sao Thiên Bình (Libra) và Trinh Nữ (Virgo) vì tính phân bố đều nên sao Cang Kim Long ở hẳn về Thiên Bình. Hình dạng sao giống con Rồng, đồng thời cũng giống Cân Thiên Bình.



Người tuổi Thìn có khuynh hướng triết học, văn chương, hay hoài nghi và tự tin vào tài phán đoán của mình, nhưng thật ra, tuổi này thường hay mâu thuẫn với chính mình. Những việc nan giải, tuổi Thìn cứ phân vân, bất nhất, thiếu phán đoán, còn việc bình thường thì lý thuyết rất hay. Liên hệ với người khác, tuổi Thìn không rào đón, đi thẳng vào vấn đề. Ai yêu cầu tuổi Thìn điều gì, người này luôn luôn làm ngay, không hề có óc tị hiềm. Các bà tuổi Thìn thường hay bị xung động, chống đối, chiến đấu cho đến hồi ngã ngũ. Người tuổi Thìn cần nội dung hơn hình thức, họ không quan tâm đến cách phục sức, trong khi đó họ hay xét nét từng câu nói. Nếu chịu hợp tác với tuổi Thân, tuổi Tí thì tuổi Thìn sẽ thành công lớn. Nếu không đủ công năng hàm dưỡng, người tuổi Thìn dù nam hay nữ, tình duyên dễ đổ vỡ. Thời nay vì hạn chế sinh sản, nhưng tuổi Thìn rất dễ có con. Chung cuộc còn ba con bên cạnh. Để phòng năm 49 tuổi dễ gặp thủy nạn. Qua khỏi, thọ đến 75.

6. *Tuổi Tị*: thuộc ngôi sao Cự Tước Coupe trong chòm sao Trinh nữ (Virgo). Dáng vẻ của chòm sao này như thú thể, khép nép, khiêm nhường. Người Tây phương cổ đại ký hiệu sao Trinh Nữ: ♍ còn người Đông phương vẽ theo hình dạng của nó, 𤝵 họ gọi là Dực Hòa Xà. Người tuổi Tị hay đa nghi và

thường lẫn tránh. Họ thích hoạt động bí mật, từ trong ẩn khuất nhìn lại, họ dễ thấy được sự đúng sai của người khác, nên việc làm của họ thường thì thành công. Trong việc hoạt động xã hội họ luôn muốn độc chiếm. Người tuổi Tị có thiên tư về triết học, nghị luận sắc bén, và cách phô diễn của họ trái ngược với sự suy nghĩ. Khi họ ghét ai họ làm ra vẻ thân yêu, họ chua cay với ai thì làm ra vẻ thân mật, khi họ nói trắng ra thì người kia coi như hết... xài! Người tuổi Tị có lý tưởng cao xa nhưng chỉ thành công được buổi đầu. Giai đoạn 22 đến 32 là thời vàng son của họ. Người tuổi Tị thường cảm thấy mình cô đơn vì vậy nên có những hành động xốc nổi có thể bị nhiều người bất bình và ghét ra mặt và cũng bởi một phần bẩm sinh, tuổi Tị sống không thật. Để phòng những năm: 36, 48, 60 có tai nạn nguy hiểm. Tuy thông minh, hiểu học nhưng cũng phải tu luyện tâm tính để giữ lấy đức – để ý một điều, thường người tuổi Tị hay có những dị tật bẩm sinh từ nhỏ, đó dường như một tiên chứng để người đó phải tu dưỡng ngay từ thuở biết suy nghĩ. Chung cuộc ngoài 80.

7. *Tuổi Ngọ*: thuộc ngôi sao Trường Xà (Serpent) trong chòm sao Sư Tử (Leo), người Tây phương cổ đại vẽ tượng trưng: . Người tuổi Ngọ nhanh nhẹn phóng khoáng, ham vui, mau quên, mau chán. Vì sức khỏe tốt nên tuổi Ngọ thích làm việc. Tính tình nóng nảy bất khuất, nhưng bù vào đó lòng biết phục thiện. Tuổi Ngọ ở cung Ly thuộc chòm sao Tinh Nhật Mã, họ thích làm việc lớn nhưng không có tính kiên nhẫn, bởi vậy tuổi mới ngoài bốn chục, họ thường muốn rút về những nơi vắng vẻ. Nếu gặp được những người hợp tuổi như Dần, Tuất, những người này biết tài họ, thì tuổi Ngọ sẽ có những chiêu thức ngoạn mục biến nguy thành an. Chỉ e một điều, tuổi Ngọ đầy tự cao tự phụ, tự đại, nên thích sống tự lập ít khi muốn hợp tác với ai. Tuổi Ngọ thường xung khắc với cha mẹ, về sau lại xung khắc với con. Được 2 hoặc 3 con có danh phận. Hãy để phòng những năm 44, 56 có những tai nạn hiểm nghèo. Hưởng thọ ngoài 60.

8. *Tuổi Mùi*: thuộc chòm Cự Giải (Cancer), nằm về phía Tây-Tây Nam Hoàng Đạo, đó là chòm Quỷ Kim Dương. Người Tây Phương cổ đại ký hiệu Sao Cự Giải, còn Đông phương vẽ hình nó:



Tuổi Mùi thường rất mẫn cảm, nhân hậu, muốn sống an phận không muốn đảm trách những đại sự. Có nhiều cơ hội tốt đẹp đến nhưng tuổi Mùi vẫn cứ do dự suy tính vì vậy mà thường bỏ lỡ những dịp may – người tuổi Mùi có tính mềm dẻo và có nhiều khả năng thuyết phục kẻ khác. Tuổi Mùi tuy không là nhà hùng biện hay thông minh, nhưng người này ăn mặc đúng một đúng điệu dáng vóc hấp dẫn nên nói người ta vẫn tin được. Và lại, tuổi Mùi vốn bản chất lương thiện rất được lòng mọi người. 26 bắt đầu có của, đến 36 thì giàu to. Muộn con. Tuổi thọ ngoài 60.

9. *Tuổi Thân*: Thuộc ngôi sao Liệp Hộ (chó săn – Orion) trong chòm sao Song Tử (Gémeaux) nằm phía Tây Nam Hoàng Đạo, trong Nhị Thập Bát Tú nó là Chủy Hỏa Hầu. Người Tây Phương cổ đại vẽ biểu diễn sao này: ♃ hoặc ♏ người Đông phương vẽ hình dạng của sao:

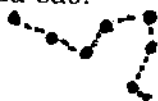

Xem ra thì cũng na ná. Người tuổi Thân thông minh nhanh nhẹn tháo vát hoạt bát, đặt vào lãnh vực nào cũng có khả năng để đạt tới mục đích. Người tuổi Thân thường là nhà phát minh, nhà ngữ học, tính tình độ lượng rộng rãi, nhưng lại là người có nhiều khinh suất, khiêm tốn nhiều nhưng cũng tự cao nhiều, luôn luôn cho ta là người thiên hạ không ai sánh bằng. Gan dạ và mạo hiểm, thành công nhỏ nhưng thất bại lớn, cuộc đời nếm trải đủ mùi đắng cay. Người tuổi Thân cũng đa mưu túc trí, giỏi che giấu suy nghĩ và việc làm của mình, chơi bất kỳ môn gì, tuổi Thân đều thuộc hàng cao thủ, đa tài, học rộng, lòng dạ

kiên định, đầu bao nhiêu hiểm nghèo ập đến, tuổi Thân vẫn giải quyết ổn thỏa. Tuổi Thân buồn nhiều hơn vui, tình duyên dang dở nhiều phen. Cũng là tài hoa bạc mệnh! Tuổi Thân thường hay gặp may mắn trong lúc ngặt nghèo. Những năm 31, 57 gặp nạn đến chết người. Qua năm 63 đại hung tai, nếu tránh được thì thọ đến 80.

10. *Tuổi Dậu*: thuộc chòm Kim Ngưu (Taurus 17), nằm về hướng chánh Tây của Hoàng Đạo, người Tây phương vẽ ký hiệu nó là đầu trâu: ♉. Người Đông phương vẽ hình dạng nó bằng 3 mắt lưới liên tục:



Thiên văn cổ Trung Quốc gọi sao này là Mào Nhật Kê, người bình dân gọi là Sao "Tua-Rua", và Tây phương gọi là Sao Pleiades - Tuổi Dậu rất chịu khó, làm việc cần cù chăm chỉ, đúng giờ giấc, có óc tổ chức. Tuổi Dậu không mấy khi lớn tiếng suông sã, nhưng việc không đồng ý họ thường tranh biện đến cùng. Trong lãnh vực kinh tế họ là người làm ra tiền của, là người có tài quản lý. Đối với họ, thành công thì chưa đủ, trong việc thành công đó phải có sự tận thiện tận mỹ. Người tuổi Dậu cũng ưa cầu danh và cũng có những hy vọng hào huyền. Hợp với Tị Sửu, xung với Tị Mẹo. Các bà tuổi Dậu khéo léo chín chắn, thích làm việc thiện. Để phòng những năm 40, 63. Thọ gần 80.

11. *Tuổi Tuất*: Tuổi Tuất thuộc chòm sao Bạch Dương (Aries B) nằm về phía Tây Bắc Hoàng Đạo. Người Trung Quốc gọi sao này là Lâu Kim Cầu. Người Tây phương Cổ Đại biểu hiệu nó là cái sừng dê: ♈. Người Trung Quốc vẽ đầy đủ hơn:

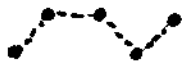

Tuổi Tuất là người đa năng, trung thực, thẳng thắn hào hiệp. Đa phần họ là người có dáng bên ngoài rất tuấn mĩ, khỏe mạnh. Người tuổi Tuất sớm rời xa gia đình, và đối xử với bạn bè như người ruột thịt. Người tuổi Tuất có tài về kinh tế, tính tình rất rộng rãi phóng khoáng, trong việc tiền bạc họ rất

phân minh, mình có thể cam chịu thiệt, chứ không bao giờ để người khác thiệt, dù kẻ ấy là xa lạ. Các bà tuổi Tuất cũng có đặc tính này. Người tuổi Tuất giàu có và xuất ngoại nhiều. Tuổi Tuất thời trẻ lênh đèn chìm nổi, ngoài 30 tuổi mới tạm gương. Thập niên 40 trở đi tuổi này giàu có và phát về mọi mặt. Tuổi Tuất rất ham học, giỏi thơ văn hội họa, nói chung mọi bộ môn nghệ thuật. Ba con, đứa con nào cũng thành đạt. Đề phòng năm 28, 29 tuổi. Thọ đến 74.

12. *Tuổi Hợi*: thuộc Tiểu quần tinh Phi Mã (Pégarex) nằm trong Đại quần tinh Song Ngư (Poissons), người Trung Quốc gọi nó là Thất Hỏa Trư, nằm gần phương cực Bắc của Hoàng Đạo. Người Tây phương biểu diễn có giống hình hai con cá ngược đầu: . Người Đông phương dựa trên hình sao mà vẽ có dạng như một con cá:



Người tuổi Hợi tính tình ngang tàng phóng túng, sống có lý tưởng cao đẹp. Thuở nhỏ lao đao nhưng ham học, được bình yên một thời, rồi lập gia đình lại lao đao thêm một dạo nữa. Ngoài 30 tuổi cơ nghiệp mới vững vàng. Tuổi Hợi rất am tường mọi ngành nghệ thuật, giỏi nhất là văn chương và khoa học. Người tuổi Hợi cũng hay chú trọng đến hình thức, làm việc hết sức mình. Các bà tuổi Hợi dịu dàng, khéo léo nhiều khi có hiểm tâm, có cố gắng tranh đấu để hướng thiện và hướng thượng. Cần đề phòng những năm 28, 46. Thọ ngoài 60.



## PHỤ LỤC III

### VÀI NÉT VỀ TẢ AO TIÊN SINH (1)

Tả Ao tên thật là Vũ Đức Huyền (2), một danh sư về thuật phong thủy, sống về đời vua Lê chúa Trịnh – được người đương thời tôn gọi là Thánh Địa Lý Tả Ao.

Người làng Tả Ao, đất Nghệ An (Trung Phần).

Thuở nhỏ nhà nghèo, mẹ đau mắt nặng, không tiền thuốc thang phải đến làm mướn không công cho một thầy thuốc danh tiếng người Trung Hoa – Nhờ đó bà mẹ được chữa lành mắt – Để trả ơn và cũng mong học được nghề thầy thuốc, khi ông thầy Tàu về nước, ông xin đi theo.

Thế rồi trong thời gian lưu ngụ ở Trung Hoa, ông đã học được bí truyền về khoa chữa mắt. Sau đó ông chữa lành mắt cho một thầy địa lý người Tàu; người này trả tiền công ông không nhận, chỉ xin được truyền nghề địa lý.

Sau khi được ông thầy địa lý tài danh truyền cho các bí quyết trong nghề rồi, ông trở về nước. Từ đó ông thường ngao du đó đây, từ vùng Thanh Nghệ ra đến đất Bắc để mã cho nhiều người được kết phát hết sức hiệu nghiệm, tiếng tăm vang lừng khắp gần xa.

Đến năm gần 60 tuổi ông mất tại quê nhà. Về sau dân làng có dựng đền thờ, tôn làm Phúc thần, hằng năm cứ đến ngày kỵ ông, co mở hội cúng tế rất trọng thể.

(Việt Nam Danh Nhân Từ Điển, của Nguyễn Huyền Anh)

---

(1) Có một Tả Ao tiên sinh khác tên là Hoàng Chiêm, hoặc Hoàng Chiên, hoặc Hoàng Chỉ, cũng gọi là Chiên Chi, tác giả bộ "Tả Áo Địa Lý Luận". Có vài học giả cho rằng, hai ông Tả Ao này là một.

(2) Theo Đào Duy Anh trong quyển "Việt Nam Văn Hóa Sử Cương" thì Tả Ao tên là Nguyễn Đức Huyền.

# MỤC LỤC

TỰA	5
THAY LỜI GIỚI THIỆU	9
<b>TẬP I</b>	
PHONG THỦY TINH TÚY	15
<i>Phần I</i>	
Dẫn Nhập	17
<i>Chương Một</i>	
Khái niệm về Dịch Lý	17
A. Dịch Lý: Tiên Thiên và Hậu Thiên	
hay Hà Đồ và Lạc Thư	17
I. Tiên Thiên Dịch	17
1. Dịch là gì?	17
2. Ngũ Hành	20
3. Vua Phục Hi với Tiên Thiên Bát Quái	21
II. Hậu Thiên Dịch	24
1. Từ Phục Hi đến Chu Văn Vương	24
2. Biểu tượng của phương hướng	26
3. Sự biến đổi của Tiên Thiên Đồ	
ra Hậu Thiên Đồ	27
4. Khổng Tử với Chu Dịch	29
B. Dịch Lý và Biểu Tượng	30
I. Từ Càn Khôn đến Bát Quái	30
1. Thứ tự Bát Quái của Văn Vương	31
2. 64 quái	31
II. Các biểu tượng của Ngũ Hành và Bát Quái	33
1. Biểu tượng của Ngũ Hành	33
2. Biểu tượng loại suy của Bát Quái	33

3. Biểu đồ Âm Dương tiêu trưởng trong 12 tháng (lịch Kiến Dần)	37
4. Dịch Lý và Phong Thủy	38

## *Chương Hai*

### **Thiên Văn và Lịch Pháp** 41

A. Thiên Văn	41
I. Nhị Thập Bát Tú đối chiếu	46
1. Phương vị 28 sao trên xích kinh	46
2. Hình dạng và sự ảnh hưởng 28 sao	48
a. 7 chòm sao Phương Đông (Thanh Long)	48
b. 7 chòm sao Phương Bắc (Huyền Vũ)	51
c. 7 chòm sao phương Tây (Bạch Hổ)	54
d. 7 chòm sao phương Nam (Chu Tước)	58
B. Khái niệm về Lịch Pháp	62
I. Các định nghĩa	62
1. Năm	62
2. Tháng	64
II. Lịch Trung Hoa	68
1. Vấn đề Can Chi	68
2. Can Chi diệu phối	69
3. Biến đổi năm Dương sang năm Âm	72
4. 24 Tiết trong năm	73
5. Vòng Hoàng Đạo	74
6. Sự liên đới giữa mặt trời và tiết khí	75
7. Nhuận pháp	76
8. Tính chất của Can Chi	78

## *Chương Ba*

### **Độn Giáp** 84

A. Độn Giáp	84
I. Định nghĩa và qui ước	85
1. Bảng phối hợp Hậu Thiên Bát Quái và 24 tiết	85
2. Bát Môn	86

3. Cửu tinh	87
4. Độn Giáp – Tam Kỳ – Lục Nghi	88
5. Tam Nguyên và Cục Số	89
6. Phép tính số cục của Tam Nguyên	90
7. Cách trình bày Kỳ Nghi	93
8. Trục Phù – Trục Sử	95
9. Tính chất của 9 Sao và 8 Môn	98
10. Bát Môn, Trục Phù, Trục Sử, Lục Giải	101

## *Phần II*

<b>Phong Thủy</b>	124
-------------------	-----

### *Chương Một*

<b>Khái thuyết về khoa Phong Thủy</b>	124
---------------------------------------	-----

### *Chương Hai*

<b>La Bàn</b>	139
---------------	-----

A. Các phương pháp tìm phương hướng	139
1. Phương hướng ở cây và đá	139
2. Tìm phương hướng bằng đồng hồ	139
3. Xác định phương hướng vào ban đêm	140
4. Định hướng bằng bóng nắng	141
5. Biểu – Thổ Khuê	142
6. Lục Nhâm Thức Bàn	144
B. Nam Châm	147
C. La Bàn	151
Thực Tập	186

### *Chương Ba*

<b>Ngũ Hành</b>	189
-----------------	-----

1. Phân biệt các dạng Ngũ Hành	189
2. Can Chi Ngũ Hành	193
3. Nạp Giáp Ngũ Hành	194
4. Hồng Phạm Ngũ Hành	200
5. Chính Ngũ Hành	202
6. Bát Quái Ngũ Hành	203
7. Tứ Kinh Ngũ Hành	205

8. Tam Hợp ngũ Hành	205
9. Song Sơn Ngũ Hành .	205
10. Tứ Sinh Ngũ Hành	206
11. Huyền Không Ngũ Hành	208

### *Chương Bốn*

#### **Khí** 215

1. Khái niệm về Khí	216
2. Sự biến hóa của Khí	216
3. Sự tương thông của Khí	228
4. Sinh Khí	223
5. Sự tương sinh trong Âm luật (Luật Là tương sinh)	228
6. Âm Dương tiêu trưởng	231
7. Nguyên nghĩa của Nạp Giáp Ngũ Hành	234
Thực Tập	245

### *Chương Năm*

#### **Hương Huyệt - Tọa Hương - Phân Châm** 260

1. Định danh vài thuật ngữ cơ bản	260
2. Hương Huyệt	268
3. Tọa Hương	279
4. Một bài toán quan trọng	282
5. Long và Huyệt giao hưởng	286
6. Phân Châm	312
Thực tập	322

### *Chương Sáu*

#### **Thời Gian** 331

1. Ý niệm về thời gian	331
2. Hai mươi bốn tiết	337
3. Những quan hệ suy ra từ 24 tiết	344
a. Giờ Ngọ thay đổi theo mùa	344
b. 12 Trục	348
c. Kiến	357
d. Tam Sát Kỳ	357
4. Cung Phi	359

a. Vấn đề thứ số và cung sinh	359
b. Tam Nguyên Cửu Vân	362
5. Vấn đề Can Chi	379

## TẬP II

<b>PHONG THỦY TRÊN ĐẤT NƯỚC VIỆT NAM</b>	393
--	-----

### *Chương Một*

<b>Loan Đầu Phong Thủy</b>	395
----------------------------	-----

A. Những khái niệm cơ bản	395
I. Thế nào là Loan Đầu?	395
II. Sơn	396
1. Sơn 396	
2. Sơn Thế	397
3. Sơn Thủy	400
III. Long	403
1. Long mạch	407
2. Thủy Long	418
a. Miền Bắc,	418
b. Miền Trung	420
c. Miền Nam – sông ngòi	422
d. Các dạng Thủy	426
e. Lành và dữ của thủy Long	430
f. Thủy khẩu	435
g. Minh Đường	437
h. Các dạng của Minh Đường	439
IV. Huyệt	442
V. Những yếu tố phụ của Phong Thủy	448
1. Tứ tượng (Thanh Long, Bạch Hổ, Chu Tước, Huyền Vũ)	448
2. Hình thế	452
3. Sa	452
4. Đáo trượng pháp	453
5. Triều sơn	454
6. Hoa Biều	454

7. Hân Môn	454
8. Bình Dương	455
9. La Thành Viên Cúc	457
10. Quan, Qui, Cẩm, Diệu	457
B. Những cuộc đất kiêu mẫu	469
C. So sánh những cuộc đất lạ	501
D. Thăm định lại các kiểu đất	513
E. Những cuộc đất hung	543

### *Chương Hai*

#### **Sông Núi Việt Nam**

A. Địa lý thiên nhiên	549
Vài nét về địa lý thiên nhiên nước Việt Nam	550
B. Những cuộc đất lớn	556
I. Hà Nội	556
II. Bắc Ninh và Bắc Giang	579
III. Tây Đô và Hồ Quý Ly	584
1. Hồ Quý Ly	584
2. Tây Đô và Phong Thủy Học	586
IV. Đất Lam Sơn và Lê Lợi	588
1. Địa thế Lam Sơn	588
2. Núi Chí Linh	589
3. Sơ lược về Lê Lợi	589
V. Thừa Thiên - Huế	591
VI. Quảng Nam - Đà Nẵng	608
1. Đà Nẵng	608
2. Quảng Nam	608
3. Hội An	612
VII. Cần Thơ	614

### **Tập III**

#### **PHONG THỦY ỨNG DỤNG**

A. Đại cương về Dương Trạch	617
I. Khái niệm về Dương Trạch	619
1. Dương Trạch Khí	619

2. Gia trạch	621
3. Cảnh trí của ngôi nhà	622
4. Thủy vực	624
5. Sơn 625	627
6. Nhà với nhà	628
7. Đơn vị đo lường trong phong thủy	634
8. Cổng, cửa	635
9. Thiết kế nội thất	637
II. Các khuynh hướng về Dương trạch	638
1. Các khuynh hướng cổ điển	638
a. Phái Loạn Đầu	638
b. Thuyết Lý Khí	639
c. Phái Trung Dung	640
2. Khuynh hướng bán cổ điển	643
3. Khuynh hướng hiện thực	643
B. Chọn cuộc đất (Theo phái Loạn Đầu)	643
I. Những khu đất	643
1. Những khu đất tốt	643
2. Những cuộc đất xấu	658
II. So sánh những địa điểm xây dựng	673
C. Xây dựng	678
I. La bàn và những nguyên tắc căn bản	678
1. Vòng Trường Sinh	678
2. Tiêu Thủy	683
3. Ba vòng La bàn	684
II. Cung Phi trong xây dựng	692
1. Bát Trạch	696
2. Tám khí lành dữ của Bát Trạch	697
3. Vị trí của 8 Khí	699
4. Nhà sư Nhất Hành với Bát Trạch, Bát Khí	703
5. Những điều cần kiêng ở bên ngoài nhà	705
6. Một nội thất hoàn chỉnh	715
III. Tham khảo về phép Tọa Hướng của Nhật Bản	720



D. Huyền Không học	733
1. Tam Nguyên cứu Vận	734
II. Cửu Tinh, Cửu Cung, Cửu Khí	744
1. Quy ước về sao	744
2. Tính chất các lớp sao	746
3. Một tính chất cho Ngũ Hoàng Thổ	747
4. Niên vận	748
5. Nguyệt vận	749
6. Tọa Hướng trong Huyền Không phái	750

### Phụ Lục

Phụ Lục I	754
11 năm Âm - Dương lịch đối chiếu	754
A. Biểu tra Can Chi	754
B. Các sao Trục và thứ trong tuần	754
Phụ Lục II	857
Bán mệnh tương đối của cá nhân qua 12 con giáp	857
Phụ Lục III	
Vài nét về Tá Ao	865

**NGHIÊN CỨU VỀ  
PHONG THỦY VÀ PHONG THỦY VIỆT NAM  
DƯỚI GÓC ĐỘ KHOA HỌC**

**NGŨ NGUYÊN PHÚ ĐƠN ĐOÀN**

*Chịu trách nhiệm xuất bản:*

**AN CHƯƠNG**

*Biên tập:* **NGUYỄN TẮT HÒA**

*Bìa & trình bày:* **NHẤT NHÂN**

*Sửa bản in:* **THIỆN AN**

*Đơn vị liên doanh:*

**© CTY VĂN HÓA THỜI ĐẠI**

**NHÀ XUẤT BẢN VĂN HÓA THÔNG TIN**  
43 Lò Đúc - Hà Nội - ĐT: 8264725

---

*In 1000 cuốn, khổ 14.5 x 20.5 cm, tại Công ty In Phan Văn Mãng.  
Số xuất bản: 14/XB-QLXB/58-VHIT do Cục XB cấp ngày 04-01-2001.  
Giấy TN/KHXB ngày 02-01-02. In xong và nộp lưu chiểu Quý IV/2002.*

0701 116

GIÁ : 100.000 Đ

NHÀ XUẤT BẢN VĂN HOÀ THÔNG TIN



dưới góc độ khoa học

VIỆT NAM & PHONG THUY

*Phong Thủy*

Nghiên cứu

NGÔ NGUYỄN PHI